

**ANTES DE COMENZAR, RECOPILE TODO EL MATERIAL DE APOYO PARA EL MONTAJE:** Instrucciones de montaje / ilustraciones paso a paso / planos y plantillas impresos a escala.

**PREPARACIÓN DEL MATERIAL:** Para poder identificar correctamente las piezas precortadas, antes de extraerlas de las planchas de madera, marque en ellas la misma numeración que aparece en la hoja "IP" (identificación de piezas), incluida en las instrucciones.

**INICIO DEL MONTAJE:** Con la ayuda de un cúter y procurando no colocar los dedos en la línea de corte, desprenda las piezas de las planchas eliminando los pequeños nervios que las sujetan. Seguidamente lije con suavidad las piezas con papel de lija de grano fino, para eliminar el repelo de las mismas. El orden numérico del paso a paso indica el orden de elaboración y colocación de las piezas. Es importante comprobar el ajuste de las piezas antes de pegarlas definitivamente.

**LISTONES Y VARILLAS:** Los modelos incorporan varios tipos de listones y varillas para elaborar las diferentes piezas. La lista de piezas proporciona información sobre el tipo de material y medidas. En algunos casos es conveniente ajustar las medidas sobre el propio modelo, conforme avanzamos en el montaje. De esta manera se consigue un mejor ajuste.

**PEGAMENTOS RECOMENDADOS:** Cola blanca o de carpintero. Para las uniones de piezas de madera y de todas aquellas piezas que no ofrezcan resistencia.

Pegamento rápido. Para piezas que sean difíciles de sostener y que necesiten un secado casi instantáneo.

Cola de contacto o de zapatero. Para todas aquellas piezas que se forren con chapas finas de madera o metal. En todos los casos, lea siempre las instrucciones de uso del fabricante.

**SERVICIO DE ATENCIÓN AL CLIENTE:** Para cualquier duda o información sobre el montaje de nuestros productos, puede contactar con nuestro Servicio Técnico en la dirección:

[www.occre.com](http://www.occre.com). Le atenderemos con mucho gusto.

**BEFORE STARTING, MAKE SURE YOU HAVE ALL THE SUPPORT MATERIAL FOR ASSEMBLING THE MODEL:**

Assembly Instructions / Step by step pictures / Plans and templates printed to scale.

**PREPARING THE MATERIAL:** In order to correctly identify the precut parts, before removing them from the wooden sheets, mark on them the same numbers that appear on the "IP"

(Part Identification) Sheet included with the instructions.

**STARTING THE ASSEMBLY:** Using a cutter, and making sure you do not put your fingers along the cutting line, remove the parts from the wooden sheets, eliminating the small sprues that hold them in place. In continuation smoothly sand down the parts, using fine grain sandpaper, to eliminate the pickup of the parts. The numerical order indicates the order in which the different parts must be made up and fitted.

**STRIPS AND RODS:** These models incorporate a variety of different types of strips and rods with which to make up the different parts of the kit. The list of parts proportions information on the type of material and measurements. In some cases it is advisable to adjust the measurements on the basis of the model itself, as assembly progresses. In this way you will achieve a better fit.

**RECOMMENDED GLUES:** White, or carpenter's glue: For joining pieces of wood together. Mainly used for gluing together the skeleton. Quick-drying glue. For parts that are difficult to hold in their final position and which need to set instantly. Recommended for fitting small parts. Contact or cobbler's glue. For gluing into place the parts that are covered with fine wood veneer to set instantly. In all cases, always follow the manufacturer's recommendations.

**CUSTOMER ATTENTION SERVICE:** In the case of whatsoever doubt or further information that you may require regarding the assembly of our products, please contact our Technical Service online at the address: [www.occre.com](http://www.occre.com). We will be delighted to attend to you.

**AVANT DE COMMENCER, VÉRIFIEZ TOUT LE MATÉRIEL DE SOUTIEN POUR LE MONTAGE:**

**PRÉPARATION DU MATÉRIEL:** Pour pouvoir identifier correctement les pièces prédécoupées, avant de les extraire des planches de bois, inscrivez sur elles la même numérotation qui apparaît sur la page « IP » (identification des pièces) comprise dans les instructions.

**DÉBUT DU MONTAGE:** À l'aide d'un cutter, et en essayant de ne pas poser les doigts sur la ligne de découpe, séparez les pièces des planches en éliminant les petits nerfs qui les retiennent. Puis poncez doucement les pièces à l'aide d'un papier de verre à grain fin, pour éliminer le contrefil. L'ordre numérique des étapes photographiques et des plans indique l'ordre d'élaboration et d'installation des pièces.

**LISTEAUX ET BAGUETTES:** Les modèles intègrent plusieurs types de listeaux et de baguettes destinés à confectionner les différentes pièces. La liste des pièces indique le type de matériau et les dimensions des pièces. Il est parfois recommandé d'ajuster les mesures sur le modèle lui-même, au fur et à mesure que nous avançons dans le montage. De cette manière, on obtient un meilleur réglage.

**COLLES RECOMMANDÉES:** Colle blanche ou de menuisier: Pour les unions de pièces en bois et de toutes les pièces qui n'offrent pas de résistance. Colle à séchage rapide: Pour les pièces qui sont difficiles à maintenir dans leur position et qui requièrent un séchage pratiquement instantané. Colle de contact ou de cordonnier: Pour toutes les pièces qui sont recouvertes de fines plaques de bois ou de métal. Dans tous les cas, lisez toujours les instructions d'utilisation du fabricant.

**SERVICE CLIENT:** Pour toute question ou information concernant le montage de nos produits, vous pouvez contacter notre Service Technique à l'adresse suivante: [www.occre.com](http://www.occre.com).

Nous répondrons avec plaisir à vos questions.

**PRIMA D'INIZIARE, RIUNIRE TUTTO IL MATERIALE D'APPOGGIO PER IL MONTAGGIO:** Istruzioni di montaggio, immagini passo per passo, planimetrie e modelli stampati in scala.

**PREPARAZIONE DEL MATERIALE:** Per poter identificare in maniera corretta i pezzi che sono stati ritagliati, prima di estrarli dai blister di legno occorre segnarli con la stessa numerazione che è indicata nella pagina "IP" (Identificazione pezzi) che si trova nelle istruzioni.

**INIZIO DEL MONTAGGIO:** Con l'aiuto di un cutter, ed evitando di collocare le dita lungo la linea di taglio, separare i pezzi dai blister eliminando i piccoli nervi che li mantengono attaccati.

In seguito, scartare con delicatezza i pezzi, utilizzando una carta vetrata a grana fine, onde eliminare le sbavature degli stess. L'ordine numerico del passo per passo indica l'ordine d'elaborazione e di collocazione dei pezzi. È importante verificare che questi combacino bene, prima d'incollarli definitivamente.

**ASTE E BACCHETTE:** I modelli sono dotati di vari tipi di aste e bacchette per formare i diversi pezzi. L'elenco dei pezzi offre informazioni sul tipo di materiale e sulle misure. In alcuni casi è conveniente modificarne le misure quando sono sul modello, man mano che si avanza nel montaggio. In questo modo si potrà ottenere che combacino meglio.

**COLLE RACCOMANDATE:** Colla bianca o da falegname: Per unire tra loro i pezzi in legno e tutti quei pezzi che non presentino resistenza. Colla rapida: Per i pezzi difficili da sostenere e per i quali sia necessaria un'asciugatura quasi istantanea. Colla a contatto o da calzolaio: Per tutti quei pezzi che vengono rivestiti con fine lastre di legno o di metallo. In ogni caso, leggere sempre le istruzioni d'uso del produttore.

**SERVIZIO ASSISTENZA CLIENTE:** Per qualsiasi dubbio o informazione sul montaggio dei nostri prodotti, contattare il nostro Servizio Tecnico al seguente indirizzo: [www.occre.com](http://www.occre.com).

Seremo lieti di potervi aiutare.

**BEVOR SIE MIT DEM ZUSAMMENBAU BEGINNEN, LEGEN SIE SICH BITTE ALLE HILFSMATERIALIEN FÜR DIE MONTAGE BEREIT:**

Bastelanleitung / Maßstabgerechte Skizzen und Schablonen / Skizzen und Vorlagen.

**VORBEREITUNG DER MATERIALIEN:** Damit die einzelnen Bauteile korrekt zugeordnet werden können, empfehlen wir, auf den Holzplättchen vor dem Herausnehmen mit einem Bleistift die Nummer auf dem Blatt IP (Identifikation Teile) zu markieren.

**BEGINN DES ZUSAMMENBAUS:** Die Teile mit einem Schneidwerkzeug (Cutter) herauslösen und die kleinen Befestigungsenden entfernen. Dabei darauf achten, die Finger nicht zu verletzen. Danach die Teile vorsichtig mit feinem Schmirgelpapier säubern, um ausgefranste Ränder zu entfernen. Die Nummernfolge der Schritte auf Fotos und Skizzen gibt an, in welcher Reihenfolge die Teile zusammengebaut werden.

**LEISTEN UND STÄBE:** Die Modelle enthalten mehrere Arten von Leisten und Stäben, aus denen die einzelnen Teile des Bausatzes geformt werden. In einigen Fällen kann es angebracht sein, die Maße im Zuge des Zusammenbaus entsprechend dem Modell anzupassen. Auf diese Weise wird eine bessere Passform erricht.

**EMPFOHLENE KLEBSTOFFE:** Weißleim (Tischlerleim): Zum Kleben von Strukturteilen und allen nachgiebigen Teilen. Sekundenkleber: Für schwer zu haltende Teile, die schnell verklebt werden müssen. Kontaktkleber (Schusterleim): Für alle Teile, die mit dünnen Holz- oder Metallstücken zum Beplanken oder Verkleiden beklebt werden. Bitte beachten Sie stets die Hinweise des Herstellers.

**UNSER KUNDENDIENST:** Bei Fragen zum Aufbau unserer Modelle steht Ihnen unser Kundendienst zur Verfügung. Sie erreichen uns online unter: [www.occre.com](http://www.occre.com).

Wir stehen Ihnen gern mit Rat und Tipps zur Verfügung.

**CASCO**

**FOTO 1.** Empiece uniendo las dos partes que forman la falsa quilla, (nº 1 y nº 2 ), después pegue los refuerzos (nº 3). Siguiendo el orden numérico que le indica la foto, coloque las cuadernas; nº 4 a nº 13. Antes de encolar las cuadernas, verifique que encajen correctamente en su posición haciendo “tope” en los encajes correspondientes de la falsa quilla. Es importante que las cuadernas queden completamente perpendiculares a la falsa quilla para que posteriormente encajen bien las cubiertas. Para esta operación utilice como adhesivo cola blanca (cola de carpintero).

**FOTO 2.** Forre la media cubierta nº 14 con el forro nº 15. Empiece por la parte recta de la cubierta y avance hacia el lateral opuesto. Utilice cola de contacto, (cola de zapatero). Con el mango de madera de una herramienta, frote fuertemente la chapa contra la cubierta para que se adhiera con firmeza. Después, coloque la cubierta bocabajo y corte los sobrantes de las chapas con la ayuda de un cúter.

**FOTO 3.** Realice las mismas operaciones para forrar la otra mitad de la cubierta nº 14. Utilice un lápiz para trazar líneas transversales cada 65mm de longitud. Después, marque dos puntos a cada extremo de las líneas transversales de las chapas para simular el claveteado.

**FOTO 4.** Pegue la cubierta forrada sobre la estructura del barco. Es importante que la cubierta se apoye correctamente sobre las cuadernas. Para este proceso utilice un pegamento rápido. Tome la medida del espacio interior de las cuadernas y corte a medida los baos nº 16. Después, encájelos y fíjelos en las cuadernas.

**FOTO 5.** Forre las dos mitades de la cubierta nº 17 con el forro nº 18. Simule la tablazón y claveteado de la cubierta con un lápiz. Después, pegue la cubierta sobre los baos nº 16. Utilice pegamento de secado rápido. Aplique laca tapa-poros incolora para acabar las cubiertas.

**FOTO 6.** Forre el mamparo nº 19 con el forro nº 20. Después, inserte y fije el mamparo sobre la cubierta nº 17. Compruebe que queda completamente vertical.

**FOTO 7.** Corte a medida y pegue los baos nº 21 en la zona de popa del casco.

**FOTOS 8 a 9.** Realice las mismas operaciones para fijar el refuerzo nº 22 y los baos nº 23 y el forro nº 24 en la proa del casco.

**FOTO 10.** Forre la cubierta nº 25 con el forro nº 26. Corte los sobrantes del forro y simule la tablazón y claveteado con un lápiz. Después, pegue la cubierta sobre la zona de proa del casco.

**FOTO 11.** Forre la cubierta nº 27 con el forro nº 28. Corte los sobrantes del forro y simule la tablazón y claveteado con un lápiz. Después, pegue la cubierta sobre la zona de popa del casco.

**FOTO 12.** Inserte y fije los refuerzos nº 29 en la zona de popa del casco. Utilice cola blanca.

**FOTOS 13 a 14.** Sumerja en agua las amuradas nº 30, 31 y 32 durante unos veinte minutos para que ganen flexibilidad. Después, utilice pegamento de secado rápido para colocarlas distribuidas como muestran las imágenes. Retoque la zona de popa con un lijador si fuera necesario para colocar las amuradas de popa.

**FOTO 15.** Inserte y pegue el refuerzo nº 33 en la popa del casco.

**FOTOS 16 a 17.** Sumerja en agua unos listones nº 34 para que ganen flexibilidad. Después, péguelos por la parte interior de las amuradas hasta que sobrepasen sus alturas. Corte los sobrantes de los listones a ras de las amuradas. Repase con un papel de lija, tanto los perfiles como su superficie para eliminar posibles desniveles.

**FOTOS 18 a 19.** Pegue los forros nº 35 y nº 36 por el interior de las amuradas hasta sobrepasarlas en altura. Frote con el mango de madera de una herramienta para que se adhieran con firmeza. Después corte los sobrantes a ras de las amuradas.

**FOTO 20.** Corte a medida listones para formar los marcos nº 37, 38, 39 y 40. Tíñalos con tinte color nogal o similar. Después, péguelos ajustados como muestra la imagen.

**FOTOS 21 a 22.** Pegue la base nº 43 en la cubierta inferior. Corte a medida y forme la escalera con los peldaños nº 42 y los montantes nº 41. Pegue la escalera sobre la base.

**FOTO 23.** Corte a medida y tiña los marcos nº 44 y nº 45. Péguelos en la escotilla enrasados por la parte inferior de la cubierta.

**FOTO 24.** Corte a medida y tiña los marcos nº 46 y nº 47. Redondee un perfil del listón nº 48 y nº 49. Después, tíñalo y elabore los marcos con ellos.

**FOTOS 25 a 26.** Elabore las tapas nº 50 y tíñalas con tinte color nogal o similar. Realice un orificio de  $\varnothing$  0,75 mm a cada extremo de las tapas. Abra los cáncamos e inserte una anilla nº 51 en cada uno. Cierre los cáncamos y fije uno en cada orificio. Elabore y fije los remates nº 52.

**FOTO 27.** Elabore y fije los marcos nº 53 y nº 54 en el orificio de la toldilla del barco.

**FOTOS 28 a 29.** Elabore y fije los refuerzos nº 55 en la falsa quilla de proa y nº 56 en la popa del casco.

**FOTOS 30 a 33.** Coloque el casco boca abajo y con un taco lijador comience a lijar, empezando desde proa y avanzando hacia popa. Debe desbastar los tacos de refuerzo y las aristas de las cuadernas pero sin deformar su forma original. El lijado del casco ha de quedar simétrico, es decir, que el lateral derecho ha de quedar igual que el izquierdo. Para la zona media del casco, utilice un taco lijador con mayor superficie. Para la zona de popa, puede utilizar una lima de media caña. El lijado debe ser progresivo y suave.

**FOTOS 34 a 35.** Desplace un listón por las cuadernas para comprobar que el lijado es uniforme. Utilice una lima de media caña para igualar los refuerzos de popa.

**FOTOS 36 a 41.** Aplique cola al perfil de la cubierta inferior y pegue un listón nº 57 que vaya desde la primera cuaderna hasta sobrepasar la última. Después, fíjelo con puntas A. Para esta operación, puede utilizar un clavador, que le será muy útil. El clavador es una herramienta **OcCre (opcional)**, que se utiliza para sujetar y clavar al mismo tiempo las puntas. Introduciendo una punta en el tubo con la cabeza orientada hacia el interior, ésta quedará sujeta por el imán del clavador. Ejerciendo presión con el clavador contra una madera como si de un punzón se tratara, éste insertará la punta en la madera. Después, corte el sobrante a ras de la última cuaderna. Continúe colocando listones avanzando hacia la parte superior de las amuradas. Utilice una lima para igualar los extremos de los listones con la primera cuaderna.

**FOTO 42.** Aplique cola y pegue los refuerzos nº 58 uno a cada lateral de la falsa quilla de popa.

**FOTOS 43 a 45.** Continúe colocando listones nº 57 hasta sobrepasar la parte superior de las amuradas. Después, corte los sobrantes como muestra la imagen.

**FOTOS 46 a 49.** Para las zonas donde no quepa un listón nº 57 entero, elabore cuñas a medida. Ajústelas con un cúter y un lijador. Después, péguelas para cerrar los huecos del casco. Utilice una lima plana para eliminar las cabezas de las puntas A hasta dejarlas enrasadas con el forro.



**FOTOS 50 a 51.** Coloque, sin pegar, un refuerzo de proa nº 59 ajustado delante de la primera cuaderna. Con un lápiz marque el perfil del forro sobre el refuerzo. Retire el refuerzo y córtelo siguiendo la línea de lápiz. Después, péguelo a la primera cuaderna. Realice las mismas operaciones para pegar tres refuerzos nº 59 más.

**FOTO 52.** Aplique cola y pegue los refuerzos de popa; nº 60 a nº 65, en la última cuaderna del casco.

**FOTO 53.** Corte a medida y fije los listones nº 66 en la zona del espejo del casco.

**FOTOS 54 a 56.** Utilice una lima para desbastar los refuerzos tanto de proa como de popa. Los refuerzos lijados deben ser una prolongación de la forma del casco. Compruebe con una chapa de forro, que no hay escalones ni desniveles entre los refuerzos y el forro.

**FOTOS 57 a 58.** Tanto en la zona de proa como la de popa deberá quedar un grueso de 4 mm una vez lijado el casco. Aplique masilla tapa grietas si fuera necesario para cubrir imperfecciones o zonas que le puedan haber quedado hundidas. Después, deberá lijar para eliminar el exceso de masilla y suavizar la superficie.

**FOTOS 59 a 60.** Lije y tiña unas cinco chapas nº 67 con tinte al agua de un color que esté entre el amarillo y el naranja. Después, utilizando cola de contacto, (cola de zapatero), forre el espejo de popa del casco. Es importante que lea detenidamente las instrucciones de uso del fabricante del producto. Frote las chapas con el mango de madera de alguna herramienta para que se adhieran con firmeza.

**FOTOS 61 a 67.** Pegue una chapa nº 68, a 120 mm de distancia de la falsa quilla, que llegue desde la popa hasta sobrepasar la proa del casco. Ajuste la longitud de la chapa al forro del espejo. Trace una línea a todo lo largo del casco a las alturas que muestran las imágenes, desde la parte superior de las amuradas hacia abajo. Continúe colocando chapas hasta llegar a las alturas que les indican las imágenes. Es muy importante que las chapas queden bien pegadas al casco y juntas entre sí.

**FOTOS 68 a 71.** Forre la parte inferior del casco, desde el forro nº 68 hasta la falsa quilla con las chapas nº 69. Elabore cuñas para cubrir los huecos donde sea necesario.

**FOTOS 72 a 73.** Forre la parte superior del casco hasta las amuradas con las chapas nº 70 teñidas de color azul. Corte los sobrantes de las chapas a ras del perfil superior de las amuradas.

**FOTO 74.** Lije individualmente las tres zonas diferenciadas del forro hasta dejarlas suaves al tacto. Después, repase las zonas teñidas para igualar las tonalidades.

**FOTO 75.** Lije y pinte de color negro los cintones nº 71. Después, pegue uno a cada lateral del casco, justo encima de la unión entre el forro azul y el naranja.

**FOTOS 76 a 78.** Adapte y pegue tres cintones nº 72 a cada lateral del casco a las alturas que indica la imagen. Líjelos para igualar sus superficies. Después, píntelos de color negro.

**FOTOS 79 a 80.** Forre el refuerzo nº 73 de azul y reserve hasta que se seque. Después, pegue el espejo en la popa del casco y clávelo con puntas A.

**FOTOS 81 a 82.** Pinte de color negro los cintones nº 75 y fíjelos por encima de los cintones nº 72. Ajústelos a la popa del casco.

**FOTOS 83 a 85.** Trace la líneas en el casco a las distancias que le indica la imagen. Corte a medida y fije las piezas nº 76 y píntelas de color negro. Corte a medida y tiña de color Sapelli las tapas de regala nº 77, 78 y 79. Después, péguelas al casco.

**FOTOS 86 a 87.** Utilice una lima para repasar el espacio entre los cintones y poder así pegar la roda de proa nº 81.

**FOTO 88.** Coloque la quilla nº 82, el codaste nº 83 y la quilla de popa nº 84.

**FOTO 89.** Pinte el refuerzo nº 73 de azul y reserve hasta que se seque. Después, pegue el espejo nº 85 y la peineta nº 86.

**FOTOS 90 a 92.** Iguale los perfiles del espejo y coloque los remates nº 87 uno encima de otro. Utilice cola de contacto. Después, tiña los remates de color Sapelli. Termine aplicando un capa de laca tapa-poros incolora satinada a todo el casco.

**FOTO 93.** Pegue las piezas nº 88, 89 y 90 en el espejo de popa. Después, corte a medida, tiña de color Sapelli y pegue las piezas nº 91.

**FOTOS 94 a 95.** Utilice un lápiz y una regla para realizar dos marcas longitudinales en la pala del timón nº 92. Corte a medida y pegue las bisagras nº 93. Realice orificios para insertar y pegar las puntas A. Corte a medida y pegue los ejes nº 94.

**FOTO 96.** Con una varilla y papel de lija, repase el orificio para la pala del timón.

**FOTOS 97 a 98.** Inserte la caña de la pala del timón por el orificio de manera que asome por la cubierta. Realice un orificio a las medidas que le indica la imagen.

**FOTO 99.** Elabore la caña del timón nº 95 y pruebe su ajuste con el timón.

**FOTO 100.** Coloque la pala del timón y fíjela al casco mediante las bisagras nº 93 y las puntas A.

**FOTOS 101 a 102.** Sumerja en agua unos veinte minutos los cuatro rompeolas nº 96. Después, utilice un cilindro para curvarlos y pegarlos, dos a dos entre sí. Tíñalos de color Sapelli y péguelos sobre la tapa de regala de proa. Elabore y pinte los escobenes de color negro y péguelos en la parte frontal del casco.

**FOTO 103.** Realice cuatro orificios en la amurada de proa que coincidan con los orificios de los escobenes.

**FOTO 104 a 105.** Con un cúter o una lima, elabore los bitones nº 98 y tíñalos de color Sapelli.

**FOTO 106.** Elabore las columnas nº 99 y 100 y tíñalas de color Sapelli.

**FOTO 107.** Elabore los soportes nº 101 y 102 y tíñalos del mismo color que utilizó para el casco.

**FOTO 108.** Encole y pegue las piezas nº 103, 104, 105 y 106 para formar la lumbrera.

**FOTO 109.** Corte a medida y pegue los cristales nº 107 en los techos nº 106. Utilice pegamento de secado rápido o cola de contacto transparente.

**FOTOS 110 a 111.** Pegue los techos nº 106 sobre la lumbrera. Elabore y pegue los zócalos nº 108 y 109.

**FOTOS 112 a 115.** Pegue las piezas nº 98, 99, 100 y 101 sobre las tapas de regala distribuidas como muestra la imagen.

**FOTOS 116 a 117.** Elabore los pasa-cabos nº 110 y 111 y fíjelos sobre las tapas de regala con las puntas A.

**FOTOS 118 a 119.** Corte a medida y tiña los pasamanos nº 112, 113 y 114. Péguelos distribuidos como muestra la imagen.

**FOTOS 120 a 121.** Tiña las piezas nº 115, 116, 117 y 118 y péguelas para formar los dos tambuchos.

**FOTOS 122 a 123.** Elabore y tiña los remates nº 119, 120 y 121 de color Sapelli. Péguelos en los tambuchos.

**FOTO 124.** Elabore y tiña los marcos nº 122 y 123 de color Sapelli. Péguelos a las puertas nº 122. Realice un orificio en cada puerta.

**FOTO 125.** Curve dos cáncamos B. Pegue las portas en el tambucho e inserte y fije los cáncamos. Corte los sobrantes por el interior del tambucho.

**FOTOS 126 a 127.** Doble y fije las bisagras nº 125 sobre los tapacetes nº 124. Corte a medida los ejes nº 126 y péguelos sobre los tambuchos.

**FOTO 128.** Aplique laca tapa-poros incolora a los dos tambuchos y péguelos centrados sobre los orificios de cubierta.

**FOTOS 129 a 130.** Elabore dos escaleras a la medida indicada en la imagen con las piezas nº 127 y nº 128. Después, péguelas en la cubierta combés.

**FOTOS 131 a 132.** Elabore los guardainfantes nº 130 y péguelos al cabrestante nº 129. Utilice tinte al agua color Nogal.

**FOTO 133.** Aplique laca tapa-poros incolora al cabrestante y a la lumbrera. Pegue las dos piezas sobre la cubierta.

**FOTOS 134 a 135.** Elabore y tiña de color Sapelli los bitones con las piezas nº 131 y 132. Pegue las piezas nº 133, 134 y 135 centradas sobre los orificios de cubierta. Pegue también los bitones.

**FOTOS 136 a 137.** Adapte y pegue los flejes nº 136 a las piezas nº 102. Pinte los flejes de color negro y pegue las piezas en la proa del barco con puntas A.

**FOTOS 138 a 139.** Peque los demás soportes distribuidos en el casco como muestran las imágenes.

**FOTO 140.** Corte a medida y fije tres piezas nº 137 a cada costado del barco.

**FOTO 141.** Pegue las piezas nº 138, 139, 140, 141 y 142 en la popa del barco distribuidas como muestra la imagen.

**FOTO 142.** Elabore las piezas nº 143 y nº 144. Tiña la pieza nº 143 con tinte de color Sapelli.

**FOTO 143.** Fije la campana nº 146 a la pieza nº 145 mediante un cáncamo B.

**FOTO 144.** Pinte el campanario nº 147 de un color que se parezca al Sapelli. Después, pegue las piezas nº 143, 144, 145 y 146 distribuidas como muestra la imagen.

**FOTO 145.** Forre las piezas nº 148 con el forro nº 149 y pegue las dos piezas nº 148 a la pieza nº 150.

**FOTO 146.** Pegue las piezas nº 151 y nº 152 al molinete. Después, aplíquelo laca tapa-poros incolora. Con un rotulador, realice marcas como las que le muestra la imagen.

**FOTOS 147 a 148.** Elabore y tiña de color Nogal dos pescantes nº 153. Fije los flejes nº 154 con los cáncamos B. Inserte y fije una polea nº 155 mediante una punta A.

**FOTO 149.** Pegue los pescantes uno a cada lateral del casco. Pegue el molinete en la cubierta. Tiña de color Sapelli y pegue las piezas nº 156. Pegue también las piezas nº 157 y 158. Inserte fije las cabillas I.

**FOTO 150.** Pegue las piezas nº 160 y 161 sobre las piezas nº 159. Píntelas de color negro y destaque sus relieves con pintura de color oro. Después, péguelas a los costados de la popa del casco.

**FOTO 151.** Elabore una escalera con las piezas nº 41 y nº 42 y fíjela en la escotilla de la cubierta.

**FOTOS 152 y 153.** Elabore y tiña de color Nogal, las escalas, con las piezas nº 162 y nº 163. Péguelas ajustadas como muestra la imagen. Elabore y fije también las piezas nº 164 y nº 165.

**FOTO 154.** Elabore las portas, tapas imbornales y tapas de ventilación, con las piezas nº 166, 167, 168, 169, 170, B y H.

**FOTOS 155 a 157.** Pegue las piezas nº 166, 168, 169 y 170 distribuidas en el casco como muestra la imagen.

**FOTOS 158 a 159.** Elabore dos pescantes nº 171 con las piezas nº 172, 154, 155, A y B.

**FOTOS 160 a 161.** Elabore los tangones nº 173 con los flejes nº 154. Observe que los extremos deben tener una medida concreta. Para curvar las piezas, humidézcalas primero. Después, fíjelas a cubierta mediante las piezas nº 174 y las puntas A.

**FOTOS 162 a 164.** Tiña las mesas de guarnición nº 175, 176 y 177 con tinte de color Sapelli. Pegue los remates nº 178. Fije las mesas de guarnición mediante las escuadras nº 179 y nº 180 a ambos laterales del casco.

**FOTOS 165 a 166.** Pegue las piezas nº 181, 182, 183 y 184 para formar la plataforma de popa. Después, forre la plataforma con el forro nº 185 y pegue el refuerzo nº 186.

**FOTO 167.** Pegue la pieza nº 154 en el extremo de la caña del timón nº 95. Elabore y fije la pieza nº 187. Después, píntela de color negro.

**FOTO 168.** Inserte y pegue la pieza nº 95 en la pala del timón. Elabore la baranda nº 188 mediante los cáncamos B.

**FOTO 169.** Pegue las piezas nº 189, 190, 191 y 192 para formar el armario de bitácora.

**FOTOS 170 a 171.** Pegue las piezas nº 193 a ambos lados del armario. Después, forre el armario con los forros nº 194.

**FOTOS 172 a 173.** Elabore y pegue las piezas nº 194, 195 y los cáncamos B.

**FOTO 174.** Elabore y pegue las piezas nº 196, 197 y las puntas A. Después, aplíquelo laca tapa-poros incolora.

**FOTO 175.** Tiña las piezas nº 198 con tinte color Sapelli. Una las piezas nº 198, 199 y 200 mediante el eje nº 201 para formar el conjunto del timón.

**FOTO 176.** Fije el armario de bitácora ajustado a la lumbrera como muestra la imagen. Después, pegue el conjunto de timón mediante los refuerzos nº 202.

**FOTOS 177 a 178.** Para formar la tapa de la escotilla, tiña de color Sapelli las piezas nº 203 y nº 204. Pegue una encima de la otra. Forre la pieza nº 204 con el forro nº 205. Pegue las piezas nº 126, 206, B y H. Pegue la tapa de la escotilla y la chimenea nº 207 pintada de color negro.

**FOTOS 179 a 181.** Elabore las bombas de achique con las piezas nº 208, 209, 210, 211, 212 y los cáncamos B. Después, péguelas en la cubierta como muestra la imagen.

**FOTOS 182 a 183.** Tiña de color Sapelli y pegue las piezas nº 213, 214 y 215 para formar las cureñas. Corte a medida y pegue las piezas nº 215, 216 y 217.

**FOTO 184.** Fije los cañones con las cureñas al casco mediante los cáncamos B y las piezas nº 218.

**FOTO 185.** Elabore y pegue las piezas nº 219 y 220 en la bita de la cubierta del castillo.

**FOTO 186.** Pinte las cornamusas nº 221 de un color que se parezca a la madera y péguelas distribuidas sobre la cubierta del castillo como muestra la imagen.

**FOTO 187.** Inserte y fije las anillas H mediante los cáncamos B. Pegue una porta nº 168 en el mamparo de popa. Pegue las cornamusas nº 221. Elabore y fije la ligadura de la escotilla nº 222.

**FOTO 188.** Pegue las cornamusas nº 221 distribuidas como muestra la imagen. Fije las ligaduras nº 223 mediante los cáncamos B.

**FOTOS 189 a 193.** Observe las imágenes antes de proceder. Elabore los cadenotes nº 224 con las vigotas G y J. Fije los cadenotes al casco, a través de las mesas de guarnición mediante las puntas A. Después, pinte los cadenotes de color negro.

**FOTO 194.** Realice las mismas operaciones para las mesas de guarnición de todo el casco. Después, fije las anillas H mediante los cáncamos B.

**FOTO 195.** Elabore estobos con el hilo C, motones D y cáncamos B. Fíjelos a cubierta de manera que permitan colocar el hilo nº 225.

**FOTOS 196 a 198.** Elabore los soportes de la barca con las piezas nº 226, 227 y 228. Tíñalas con tinte de color Sapelli y péguelas ajustadas como muestran las imágenes. Pegue también las piezas nº 229 y 230.

**FOTOS 199 a 200.** Elabore los cepos de las anclas con las piezas nº 230 teñidas de color Nogal. Después, realice los orificios necesarios para insertar y fijar las puntas A.

**FOTO 202.** Coloque los flejes nº 231 a los cepos. Pegue las anclas nº 232 e inserte una anilla nº 233. Elabore el cabo nº 234 y refuerce la unión con el hilo nº 235.

**FOTOS 203 a 204.** Sujete las anclas a las bitas mediante las cadenas nº 237. Inserte los cabos nº 234 por los orificios de los escobenes y llévelos hasta el molinete. Realice dos orificios detrás del molinete para fijar en ellos, los cabos nº 234. Elabore los aparejos de las anclas nº 236.

**FOTO 205.** Elabore y fije los hilos nº 238 mediante los cáncamos B.

**FOTO 206.** Pegue dos cornamusas nº 221 en la popa del casco. Elabore y fije la barra nº 239 mediante dos orificios.

**FOTO 207.** Elabore y pegue los masteleros nº 240 mediante las ligaduras nº 241.

**FOTOS 208 a 209.** Inserte y fije las piezas nº 242 a 253 para formar el esqueleto de la barca. Después, pegue el conjunto en la base nº 254.

**FOTOS 210 a 213.** Pegue los refuerzos nº 255. Lije la barca con un taco lijador para igualar las superficies. Tiña de color Sapelli y pegue los forros nº 256 y nº 257. Después, lije para dejar la superficie fina y vuelva a teñir donde haga falta.

**FOTOS 214 a 217.** Pegue los cintones nº 258 uno a cada lado de la barca. Ajuste y fije la tablazón nº 259 y la bancada nº 260. Coloque las columnas nº 261 y las bancadas nº 262. Después, pegue las tapas de regala nº 263.

**FOTOS 218 a 219.** Pegue la roda nº 264, la quilla nº 265 y el codaste nº 266. Después, elabore los toletes nº 267 y fíjelos con las puntas A.

**FOTO 220.** Coloque y pegue las piezas nº 268 y 269. Aplique laca tapa-poros incoloro a toda la barca.

**FOTO 221.** Sitúe la barca sobre los masteleros y fíjela mediante la ligadura nº 270.

**FOTOS 222 a 224.** Utilice unos alicates para dar forma a las ventanas del fanal nº 271. Aplique pegamento y fije la base nº 272 y la tapa nº 273. Elabore los soportes nº 274 y 275.

**FOTO 225.** Realice un orificio en la popa del casco y fije el fanal. Coloque los barones nº 276 con las ligaduras nº 277 y los cáncamos B.

**FOTOS 226 a 230.** Doble los soportes nº 278 y fíjelos con puntas A. Adapte los cáncamos B y péguelos con los vertellos K a la parte trasera de los falconetes nº 279. Coloque los falconetes sobre los soportes.

**FOTO 231.** Tiña el soporte del mástil de la bandera nº 280 de color Sapelli y péguelo centrado en la popa del casco.

**FOTOS 232 a 233.** Elabore una pieza nº 281 e insértele un cáncamo B. Esta pieza se colocará siguiendo las indicaciones de los planos de jarcia.

## **ARBOLADURA**

Para elaborar los mástiles el primer paso a seguir será cortar las varillas a las medidas que indica la lista de piezas, o bien tomarlas directamente de los planos que están impresos a escala 1/1.

Todos los mástiles y vergas tienen cierta conicidad que se deberá realizar.

Para realizar la conicidad a los mástiles, lijear las varilla (con un lijador), aumentando el desgaste de ésta a medida que se acerca al extremo donde se quiere disminuir el diámetro. Hacer rodar la varilla para que el desgaste sea igual por todo el contorno hasta conseguir llegar al diámetro que indica el plano.

Para elaborar la conicidad de las vergas realizar las mismas operaciones pero esta vez a ambos extremos de la varilla.

Para realizar correctamente los mástiles de este modelo se deberán tener en cuenta:

- Los planos
- Las fotos de detalle de los mástiles
- Las medidas y descripción de materiales de la lista de piezas
- Las hojas "IP" de identificación de piezas

Los mástiles se deberán barnizar y algunas de las piezas que los componen se deberán pintar o teñir. Ver las fotos generales de detalle de los mástiles.

Una vez montados y barnizados, colocarles los aparejos, (estrobos, cuadernales, cáncamos, motones, etc.) y fijarlos al barco. Los mástiles se deben introducir hasta hacer tope en los encajes de la falsa quilla.

## **JARCIA**

Para elaborar la jarcia de este barco, seguir el orden alfabético de las figuras, que indican el orden de colocación de (hilos, vigotas, motones, velas etc.), destacados en color rojo. Compaginado con la lista de piezas te orientará sobre el tipo de materiales a utilizar.

Para simular el envejecido de las velas, se pueden hervir con infusión de té y dejarlas secar bien arrugadas. Se colocaran sin planchar para que tengan cuerpo.

**HULL**

**PHOTO 1:** Start by joining the parts that make up the false keel (1 & 2) and then glue on the reinforcing pieces (3). Following the numerical order indicated in the photo, fit the frames (4 to 13). Before gluing the frames in place make sure that they fit correctly into position, flush with the corresponding slots in the false keel. It is important that the frames be completely perpendicular to the false keel so that the decks can subsequently be fitted correctly into place. For this operation use white (carpenter's) glue as the adhesive.

**PHOTO 2:** Line the half deck (14) using the lining strips (15). Start along the straight edge of the deck and work towards the other side. Use contact adhesive, (cobblers' glue). Using the wooden handle of a tool, rub the strips firmly against the deck so that they stick firmly into place. Then place the deck face down, trim off the excess strips and open up the slots, using a cutter.

**PHOTO 3:** Now carry out the same operation to line the other half of the deck (14). Use a pencil to mark crossways lines every 65 mm of length. Then mark two points on each side of the crossways lines, to simulate a planking and nailing effect.

**PHOTO 4:** Now glue the lined deck onto the structure of the ship. It is important to make sure that the deck is correctly supported on the frames. For this process use fast-drying glue. Measure the interior space between the frames and cut to size the beams (16) and then fit and glue them into place on the frames.

**PHOTO 5:** Line the two halves of the deck (17) using the liner (18). Using a pencil again simulate the planking and nailing effect. Now glue this deck onto the beams (16). Use fast-drying glue. Apply a colourless pore-filling lacquer to finish the deck.

**PHOTO 6:** Line the bulkhead (19) with the lining (20). Now insert and glue the bulkhead into place on the deck (17). Make sure that it is absolutely vertical, as shown.

**PHOTO 7:** Cut the beams (21) to size and glue them into place at the stern end of the hull.

**PHOTOS 8 & 9:** Now carry out the same operations to fit into place the reinforcement (22), the beams (23) and the lining (24) at the bow end of the hull.

**PHOTO 10:** Line the deck (25) using the liner (26), and then trim off any excess and mark, using a pencil, to simulate planking and nailing. Now glue this deck on to the bow end of the hull, as shown.

**PHOTO 11:** Line the deck (27), using the liner (28), trim off any excess liner and mark using a pencil to simulate planking and nailing. Now glue this deck into place on the stern end of the hull.

**PHOTO 12:** Insert and glue into place the reinforcements (29) to the stern end of the hull. Use white (carpenters') glue.

**PHOTOS 13 & 14:** Soak the bulwarks (30, 31 & 32) in water, for some twenty minutes, so that they become flexible, and then use fast-drying glue to glue them into place as shown in the photos. Use a sander to sand down the stern area if necessary before fitting the stern bulwarks.

**PHOTO 15:** Insert and glue the reinforcement (33) into place at the stern end of the hull.

**PHOTOS 16 & 17:** Soak some strips (34) in water, so that they become flexible, and then glue them onto the interior side of the bulwarks, working up until they surpass the height of the bulwarks. Now cut off the excess of the lining strips, level with the bulwarks. Sand the profiles and surfaces down using sandpaper to eliminate possible level differences.

**PHOTOS 18 & 19:** Now glue the lining (35 & 36) onto the inside of the bulwarks, until they surpass the height of the bulwarks. Now, using the wooden handle of a tool, press it down to make sure that it is firmly glued into place. Trim off the excess lining from the bulwarks.

**PHOTO 20:** Cut the strips to size to make up the frames (37, 38, 39 & 40). Stain them the colour of walnut wood, or similar, and then glue them into place as shown in the photo.

**PHOTO 20:** Cut the strips to size to make up the frames (37, 38, 39 & 40). Stain them the colour of walnut wood, or similar, and then glue them into place as shown in the photo.

**PHOTOS 21 & 22:** Glue the base (43) to the lower deck. Now cut to size and make up the stairs, using the steps (42) and the uprights (41). Now glue the stairs onto the base.

**PHOTO 23:** Cut the strips to size and then stain them to make up the frames (44 & 45). Glue them to the hatchway, flush with the lower part of the deck.

**PHOTO 24:** Cut the strips to size and then stain them to make up the frames (46 & 47). Now round off one edge of the strips (48 & 49), stain them and then use them to make up the frame.

**PHOTOS 25 & 26:** Cut the slats (50) to size and stain them with the colour of walnut wood, or similar, and make 0.75 mm diameter holes at the end of each slat. Open the eyebolts and insert a ring (51) into each one. Close the eyebolts again and insert one into each hole in the slats. Do not glue the slats. Make up and glue the finishes (52) into place, as shown.

**PHOTO 27:** Make up the frames (53 & 54) and glue them into place over the hole in the quarter deck.

**PHOTOS 28 & 29:** Make up and attach the reinforcements (55) to the bow end of the false keel and (56) to the stern end of the hull.

**PHOTOS 30 - 33:** Place the hull upside down and using a sanding block begin to sand it down, starting at the bow and working back towards the stern. You have to sand down the reinforcement pieces and the edges of the frames, although without changing their original shape. You must sand the hull symmetrically, i.e. the right and left sides have to end up the same. For the area in the middle of the hull use a sanding block with a larger surface area and, for the stern, you can use a half-round file. The sanding or filing must be progressive and smooth.

**PHOTOS 34 & 35:** Bend a strip around the frames to check that the sanding has been uniform. If necessary use a half-round file to even up the stern reinforcements.

**PHOTOS 36 - 41:** Apply glue to the edge of the lower deck and glue a strip (57) to it, from the first frame to beyond the last frame. Now attach it using the pins (A). For this operation you can use the special hand-nailer, which will prove of great use. The hand-nailer is an **OcCre (optional)** tool, that is used to hold and drive home the pins, by inserting one end head first into the tube, which is then held in by the nailer's magnet. By pushing the nailer against the wood, as if it were a punch, the pin is driven into the wood. Now trim off the excess strips, making sure they are flush with the last frame. Continue fitting strips, working up towards the bulwarks. Use a file to even up the ends of the strips, making sure they are flush with the first frame.



**PHOTO 42:** Apply glue and glue the reinforcements 58, one on each side of the stern end of the false keel.

**PHOTOS 43 - 45:** Continue lining and fitting the strips (57) until you have surpassed the top of the bulwarks, and then trim off the excess as shown in the photo.

**PHOTOS 46 - 49:** For those gaps where the full width of the strips (57) do not fit make wedges to size, as shown in the photos, and adjust them using a cutter or file, before gluing them into place to fill the gaps in the hull. Use a flat file to file down the heads of the pins (A), until they are flush with the surface of the hull.

**PHOTOS 50 & 51:** Press one of the bow reinforcements (59), without gluing it, up against the first frame. Use a pencil to mark out the profile of the hull lining on the reinforcement. Remove it and cut it out following the pencil line, then glue it to the first frame. Do the same to cut out and glue the other three reinforcements (59) into place.

**PHOTO 52:** Apply glue and attach the stern reinforcements (60 – 65) to the last frame of the hull.

**PHOTO 53:** Cut to size and glue the strips (66) into place in the area of the stern transom.

**PHOTOS 54 - 56:** Use a file to file down the reinforcements at both the bow and the stern. The filed down reinforcements must be a prolongation of the curved shape of the hull. Using a strip of liner make sure there are no step or level differences between the reinforcements and the lining strips.

**PHOTOS 57 & 58:** A flat width of 4 mm for the keel must remain, at both bow and stern, after you have sanded down the hull. Apply crack filling putty if necessary to cover up any imperfections or sunken areas. You must then sand the hull down to eliminate any excess filler and smooth off the surface.

**PHOTOS 59 & 60:** Sand down five lining strips (67) and, using a water-based stain, stain them a yellow/orange colour. Now, using contact adhesive (cobblers' glue), line the stern transom of the hull. It is important that you carefully read the adhesive manufacturer's usage instructions. Using the wooden handle of a tool press the strips firmly against the structure so that they will be securely glued in place.

**PHOTOS 61 & 67:** Glue one of the lining strips (68), at a distance of 120 mm above the false keel, along the length of the hull from the stern to beyond the bow. Adjust the length of the strip to the lining of the transom. Mark a line along the length of the hull at the heights shown in the photos, from the top of the bulwarks downwards. Continue fitting lining strips until you reach the heights indicated in the photos. It is essential that the lining strips are firmly glued to the hull and are fitted tightly against each other without leaving any gaps.

**PHOTOS 68 - 71:** Now line the bottom part of the hull, from the initial strip (68) down to the false keel, using the lining strips (69). Make up wedge shaped pieces to fill in the gaps wherever necessary, as shown in the photo.

**PHOTOS 72 & 73:** Now line the upper part of the hull, up to the bulwarks, using the lining strips (70), stained blue. Cut off any excess from these strips until they are flush with the top edge of the bulwarks.

**PHOTO 74:** Individually sand down the three differentiated hull lining areas until they are smooth to the touch. Then touch up the different stained areas in order to even up the tonality of the colours.

**PHOTO 75:** Sand down the rubbing strakes (71) and paint them black. Now glue one to each side of the hull, just above where the blue and orange lining strips meet.

**PHOTOS 76 - 78:** Adjust and glue three rubbing strakes (72) onto each side of the hull at the height indicated in the photo. Now sand them down to even up their surfaces, and then paint them black.

**PHOTOS 79 & 80:** Line the stern transom reinforcement (73) using the lining sheet (74). Now glue the transom to the stern and attach it using the pins (A).

**PHOTOS 81 & 82:** Paint the thin rubbing strakes (75) black and glue them into place just above the rubbing strakes (72). Adjust them at the stern, as shown.

**PHOTOS 83 - 85:** Mark out the lines on the hull at the distances shown in the photo. Cut to size and attach the parts (76) and paint them black. Cut the gallant rails (77, 78 & 79) to size and stain them the colour of sapelli wood, and then glue them to the bulwarks.

**PHOTOS 86 & 87:** Use a file to file down the space between the rubbing strakes so that you can fit the bow stem (81).

**PHOTO 88:** Fit the bow end keel (82), the stern post (83) and the stern end keel (84).

**PHOTO 89:** Paint the reinforcement (73) blue and set it aside until it has dried. When it is dry glue the stern transom (85) and the top frame (86) into place.

**PHOTOS 90 - 92:** Even up the edges of the transom and fit the finishes (87), one on top of the other. Use contact adhesive. Now stain the finishes the colour of sapelli wood. Finish by applying a coat of colourless, satin-finish, pore-filling lacquer to the whole of the hull.

**PHOTO 93:** Now glue parts (88, 89 & 90) onto the stern transom and then cut to size the parts (91) and stain them the colour of sapelli wood.

**PHOTOS 94 & 95:** Use a pencil and ruler to make the lengthways marks on the rudder blade (92). Cut to size and glue on the hinges (93). Make holes and insert and glue into place the pins (A). Cut to size and glue the hinge pins (94).

**PHOTO 96:** Using a rod and sandpaper, sand the hole into which the rudder blade is fitted.

**PHOTOS 97 & 98:** Insert the helm into the hole in such a way that the end appears above the deck level. Then make a hole as marked in the dimensions indicated in the photo.

**PHOTO 99:** Make up the tiller (95) and attach it to the helm.

**PHOTO 100:** Align the rudder blade and attach it to the hull using the hinges (93) and the pins (A).

**PHOTOS 101 & 102.** Soak the breakwaters (96) in water for around twenty minutes, use a cylinder to give them a curved profile and then glue them together, two by two. Stain them the colour of sapelli wood and glue them into place on the gallant rail at the bow, as shown. Make up and paint the hawse holes black and glue them to the front of the hull.

**PHOTO 103:** Make the four holes in the bow bulwark, making sure they coincide with the hawse holes.

**PHOTO 104 & 105:** Using a cutter or a file make up the Samson posts (98) and stain the colour of sapelli wood.

**PHOTO 106:** Now make up the columns (99 & 100) and stain them the colour of sapelli wood.

**PHOTO 107:** Make up the supports (101 & 102) and stain them the same yellow/orange colour you used for the hull.

**PHOTO 108:** Fit and glue the parts (103, 104, 105 & 106) into place to make up the cabin skylight.

**PHOTO 109:** Cut to size and glue the window frames (107) to the skylight panels (106). Use fast-drying glue or transparent contact adhesive.

**PHOTOS 110 & 111:** Glue the skylight panels (106) onto the cabin skylight. Make up and glue the sills (108 & 109) into place.

**PHOTOS 112 – 115:** Glue the parts (98, 99, 100 & 101) onto the gallant rails as shown in the photos.

**PHOTOS 116 & 117:** Make up the fairleads (110 & 111) and attach them to the gallant rails as shown, using the pins (A).

**PHOTOS 118 & 119:** Cut to size the handrails (112, 113 & 114), stain them and then glue them into place as shown in the photos.

**PHOTOS 120 & 121:** Stain the parts (115, 116, 117 & 118) and glue them into place to make up the two companion hatches.

**PHOTOS 122 & 123:** Make up the finishes (119, 120 & 121) and stain them the colour of sapelli wood. Glue them to the companion hatches.

**PHOTO 124:** Make up the parts (122 & 123) and stain them the colour of sapelli wood. Now glue them to the doors (122). Make a hole in each door.

**PHOTO 125:** Bend two eyebolts (B). Glue the doors into the companion hatch and insert and attach the eyebolts. Cut off the excess on the inside of the companion hatch.

**PHOTOS 126 & 127:** Bend and fix the hinges (125) onto the lids (124). Cut to size the hinge pins (126) and glue them onto the companion hatches.

**PHOTO 128:** Apply colourless, pore-filling lacquer to the two companion hatches and then glue them over the holes left in the deck.

**PHOTOS 129 & 130:** Make up the two stairs, in the dimensions indicated in the photo, using the parts (127 & 128). Now glue them to the waist deck.

**PHOTOS 131 & 132:** Make up the capstan whelps (130) and glue them to the capstan (129). Stain them using water-based walnut wood coloured stain.

**PHOTO 133:** Apply colourless, pore-filling lacquer to the capstan and the cabin skylight. Now glue the two parts onto the deck.

**PHOTOS 134 - 135:** Glue together the parts (131 & 132) to make up the bits and stain them the colour of sapelli wood. Now glue parts (133, 134 & 135) over the holes in the deck. Also glue the bits into place, as shown.

**PHOTOS 136 & 137:** Adapt and glue the straps (136) to the parts (102). Paint the straps black and then glue the parts to the bow, and pin them in place using the pins (A).

**PHOTOS 138 & 139:** Glue the other supports to the hull as shown in the photos.

**PHOTO 140:** Cut to size and attach three parts (137) to each side of the ship.

**PHOTO 141:** Now glue the parts (138, 139, 140, 141 & 142) to the stern, as shown in the photo.

**PHOTO 142:** Make up parts (143 & 144) and stain part (143) sapelli wood colour.

**PHOTO 143:** Fix the bell (146) to the base (145) using one of the eyebolts (B).

**PHOTO 144:** Paint the bell tower a colour similar to that of sapelli wood and then glue together the parts (143, 144, 145 & 146), as shown in the photo.

**PHOTO 145:** Line the parts (148) using the lining (149) and then glue the two parts (148) to part (150).

**PHOTO 146:** Glue the parts (151 & 152) to the body of the windlass and apply a coat of colourless, pore-filling lacquer. Using a marker pen make the marks shown in the photo.

**PHOTOS 147 & 148:** Make up two davits (153) and stain them the colour of walnut wood. Now attach the straps (154) using the eyebolts (B) and fix a pulley (155) using one of the pins (A).

**PHOTO 149:** Now glue one of the davits at each side of the hull. Glue the windlass to the deck. Stain part (156) the colour of sapelli wood and then glue parts (157 & 158) into place. Insert the belaying pins (I).

**PHOTO 150:** Glue the parts (160 & 161) onto parts (159), paint them black and outline the reliefs using gold paint. Now glue them to the sides of the hull at the stern, as shown.

**PHOTO 151:** Make up the stair using parts (41 & 42) and fit it inside the hatch on the deck.

**PHOTOS 152 & 153:** Stain the parts (162 & 163) the colour of walnut wood and use them to make up the ladder by gluing them into place as shown in the photo. Make up and glue (164 & 165) into place on the hull.

**PHOTO 154:** Make up the covers for the portholes, scuppers and ventilation openings (166, 167, 168, 169, 170, B & H).

**PHOTOS 155 - 157:** Glue parts (166, 168, 169 & 170) into place on the hull and transom as shown in the photo.

**PHOTOS 158 & 159:** Make up two the davits (171) using the parts (172, 154, 155, A & B).

**PHOTOS 160 & 161:** Make up the booms (173) using the straps (154). As can be seen the ends must be a specific size. To curve the parts first soak them in and then attach them to the deck using the parts (174) and the pins (A).

**PHOTOS 162 - 164:** Stain the channels (175, 176 & 177) the colour of sapelli wood and glue the finishes (178) onto them. Attach the channels using the brackets (179 & 180) to both sides of the hull.

**PHOTOS 165 & 166:** Glue the parts (181, 182, 183 & 184) together to make up the stern platform. Now line the platform using the lining (185) and glue reinforcement (186) to it.

**PHOTO 167:** Glue the part (154) to the tiller (95). Make up and attach the part (187) and then paint it black.

**PHOTO 168:** Insert and glue the tiller (95) to the helmstock. Now make up the railing (188) using the eyebolts (B).

**PHOTO 169:** Glue the parts (189, 190, 191 & 192) to make up the binnacle cupboard.

**PHOTOS 170 & 171:** Glue the parts (193) onto both sides of the cupboard and then line it using the lining strips (194).

**PHOTOS 172 & 173:** Make up and glue the parts (194 & 195) and insert the eyebolts (B).

**PHOTO 174:** Make up and glue the parts (196, 197 & the pins A). Now apply a coat of colourless, pore-filling lacquer.

**PHOTO 175:** Stain the parts (198) the colour of sapelli wood. Now join parts (198, 199 & 200) using the shaft (201) to make up the wheel assembly.

**PHOTO 176:** Glue the binnacle cupboard into place, right behind the cabin skylight, as shown in the photo, and then fix the wheel assembly into place using the reinforcements (202).

**PHOTOS 177 & 178:** To make up the hatch cover, stain the parts (203 & 204) the colour of sapelli wood and then glue one on top of the other. Line the part (204) using the lining strip (205). Now glue the parts (126, 206, B & H) onto it. Finally glue the hatch cover and the chimney (207) painted black.

**PHOTOS 179 - 181:** Make up the bailing pumps using the parts (208, 209, 210, 211, 212 and the eyebolts B). Now glue the assemblies onto the deck as shown in the photo.

**PHOTOS 182 & 183:** Stain the parts (213, 214 & 215) the colour of sapelli wood and then glue them together to make up the gun carriages. Now cut to size the axles (215) insert them into the wheels (216) and attach them to the carriages, along with the gun barrels (217).

**PHOTO 184:** Now attach the guns and their carriages to the deck, with the aid of eyebolts (B) and the breech ropes (218).

**PHOTO 185:** Make up and glue the parts (219 & 220) to the fore forecastle deck bits.

**PHOTO 186:** Paint the cleats (221) a colour that looks like wood and then glue them into place distributed on the forecastle deck as shown in the photo.

**PHOTO 187:** Insert and fix the rings (H) using the eyebolts (B). Glue one of the porthole covers (168) onto the stern bulkhead. Now glue the cleats (221) into place. Make up and attach the hatch lashing (222).

**PHOTO 188:** Glue the cleats (221), distributed as shown in the photo. And tie the lashings (223) off to the eyebolts (B) as shown.

**PHOTOS 189 - 193:** Check the photos before proceeding. Make up the chain plates (224) using the pulleys (G & J). Attach the chain plates to the hull through the channels, using the pins (A). Now paint the chain plates black.

**PHOTO 194:** Carry out the same operation for all of the channels on both sides of the hull. Now fix the rings (H) into place, using the eyebolts (B).

**PHOTO 195:** Make up the slings using the thread (C), the blocks (D) and the eyebolts (B). And fix them to the deck in such a way that you can then fit the helm slings (225).

**PHOTOS 196 - 198.** Make up the boat supports using the parts (226, 227 & 228). Stain them the colour of sapelli wood and glue them into place aligned as shown in the photos. And then glue the parts (229 & 230) into place.

**PHOTOS 199 & 200:** Make up the anchor stocks using the parts (230), stained them the colour of walnut wood. Then make the necessary holes in which to insert the pins (A).

**PHOTO 202:** Fit the hoops (231) to the anchor stocks and then glue the anchors (232) into the stocks and insert a ring (233) at the top of each one. Now make up the hawses (234) and tie them off using the thread (235) as shown in the photo.

**PHOTOS 203 & 204:** Now tie the anchors off to the bits, using the chains (237). Insert the hawses (234) through the hawse holes, and then run them as far as the windlass. Now make two holes behind the windlass in which to insert the ends of the hawses (234). Make up the anchor lashing (236).

**PHOTO 205:** Make up and attach the lanyards (238) using the eyebolts (B).

**PHOTO 206:** Glue two cleats (221) to the stern, as shown. Now make up and fix the sheet bar (239) in place by means of two holes.

**PHOTO 207:** Make up and glue into place the spare top masts (240), tying them down with the lashing (241).

**PHOTOS 208 & 209:** Now insert and fix the parts (242 – 253) to make up the skeleton of the boat. When you have done this glue the skeleton to the base (254).

**PHOTOS 210 - 213:** Glue the reinforcements (255) into place and then sand the boat down using a sanding block, in order to even up the surfaces. First glue the rubbing strake (256) in place and then stain the lining strips (257) the colour of sapelli wood and attach them below. Finally sand down the surface to leave it smooth and stain it again where necessary.

**PHOTOS 214 - 217:** Glue the top rubbing strakes (258) into place, one on each side of the boat, and then remove the base. Adjust and fit the interior planking (259) and the stern bench (260). Now fit the columns (261) into place and the rest of the benches (262). Finally glue the gallant rails into place (263).

**PHOTOS 218 & 219:** Fit and glue the stem (264), the keel (265) and the stern post (266). Now make up the oar tholes (267) and fit them using the pins (A).

**PHOTO 220:** Fit and glue the parts (268 & 269). Apply colourless, pore-filling lacquer to the whole boat.

**PHOTO 221:** Now place the boat on top of the spare top masts and tie it down using the boat lashing (270).

**PHOTOS 222 - 224:** Using pliers give shape to the lantern windows (271). Apply glue and attach the base (272) and then the top (273). Now make up the arm and support (274 & 275).

**PHOTO 225:** Make a hole in the stern and attach the lantern. Now attach the chains (276) using the lashings (277) and the eyebolts (B).

**PHOTOS 226 - 230:** Bend the falconet supports (278) and attach them using the pins (A). Adapt the eyebolts (B) and glue them, along with the parrel trucks (K) to the back of the falconets (279). Now fit the falconet guns onto the supports.

**PHOTO 231:** Stain the flag mast step (280) the colour of sapelli wood and glue it to the middle of the stern.

**PHOTOS 232 & 233:** Make up a part (281) and insert it into an eyebolt (B). This part is then fitted by following the indications shown in the sails and rigging plans.

## **MASTS AND SPARS**

In order to make up the masts the first step is to cut the rods to size, as indicated in the parts list, or by taking measurements directly from the plans, which are printed in 1/1 scale.

All of the masts and yards have to have a certain conical shape, which you must give them.

In order to achieve this conical shape for the masts, sand down the rod (using a sander), increasing the amount of sanding down as you get closer to the end at which you want to decrease the diameter. Turn the rod so that you sand it down evenly on all sides, until you have achieved the diameter indicated in the plan.

To get the conical shape of the yards carry out the above operations but in this case evenly reducing the diameter at both ends of the yard.

In order to make up the mast for this model correctly you must take the following into account:

- The plans
- The close up photos of the masts
- The measurements and material descriptions of the parts list
- The parts identification (PI) sheets

The masts must be varnished and some of the parts that make them up will have to be painted. See the general close up photos of the masts.

Once the mast has been assembled and varnished attach the tackle (slings, blocks, eyebolts, clump blocks, etc.) and attach them to the ship.

The mast must be inserted until it comes up against the mast step in the false keel.

### **SAILS AND RIGGING**

In order to make up the running gear for this ship follow the alphabetic order of the figures printed in the plans, indicating the order for fitting the (ropes, clump blocks, blocks, sails, etc.) highlighted in red. In combination with the parts list this will serve as a guide with regard to the type of material to be used.

To simulate the aging of the sails you can boil them in tea and leave them to dry all wrinkled up. Fit them in place without ironing so that they will have some consistency.



**COQUE**

**PHOTO 1.** Commencez par assembler les deux parties qui forment la fausse quille, (n°1 et n°2), puis collez les renforts (n°3). Suivant l'ordre numérique que vous indique la photo, placez les couples n°4 à n°13. Avant de coller les couples, vérifiez qu'ils s'emboîtent exactement à leur place et font office de « taquet » dans les emboîtements correspondants de la fausse quille. Il est important que les couples restent totalement perpendiculaires à la fausse quille afin que les ponts viennent s'emboîter correctement par la suite. Pour cette opération, utilisez comme adhésif de la colle blanche (colle de menuisier).

**PHOTO 2.** Habillez la moitié du pont n°14 avec le bordé n°15. Commencez par la partie droite, et avancez vers le côté opposé. Utilisez de la colle de contact (Colle de cordonnier). À l'aide du manche en bois d'un outil, frottez fortement la planche contre le pont pour qu'elle y adhère fermement. Puis, placez le pont à l'envers et coupez les excédents des plaques à l'aide d'un cutter.

**PHOTO 3.** Réalisez les mêmes opérations pour garnir l'autre moitié du pont n°14. Utilisez un crayon pour tracer des lignes transversales tous les 65 mm. Puis, marquez deux points à chaque extrémité des lignes transversales des plaques pour simuler le clouage.

**PHOTO 4.** Collez le pont garni sur la structure du bateau. Il est important que le pont s'appuie correctement sur les couples. Pour cette manœuvre, utilisez une colle rapide. Prenez la mesure de l'espace intérieur des couples et découpez à la mesure des baux n°16. Puis, les emboîter et les fixer dans les couples.

**PHOTO 5.** Habillez les deux moitiés du pont n°17 avec le bordé n°18. Simulez le bordage et le clouage du pont à l'aide d'un crayon. Puis, collez le pont sur les baux n°16. Utilisez de la colle à séchage rapide. Appliquez de la laque bouche-pores pour parachever les ponts.

qu'elles adhèrent solidement. Puis découpez les excédents au ras des pavois.

**PHOTO 6.** Recouvrez la cloison n°19 avec le bordé n°20. Puis, insérez et fixez la cloison sur le pont n°17. Vérifiez qu'elle est bien verticale.

**PHOTO 7.** Découpez à la mesure et collez les baux n°21 dans la zone de poupe de la coque.

**PHOTOS 8 à 9.** Réalisez les mêmes opérations pour fixer le renfort n°22 et les baux n°23 et le bordé n°24 sur la proue de la coque.

**PHOTO 10.** Habillez le pont n°25 avec le bordé n°26. Découpez les excédents du bordé et simulez le bordage et le clouage à l'aide d'un crayon. Puis, collez le pont sur la zone de proue de la coque.

**PHOTO 11.** Habillez le pont n°27 avec le bordé n°28. Découpez les excédents du bordé et simulez le bordage et le clouage à l'aide d'un crayon. Puis, collez le pont sur la zone de poupe de la coque.

**PHOTO 12.** Insérez et fixer les renforts n°29 sur la zone de la poupe de la coque. Utilisez de la colle blanche.

**PHOTOS 13 à 14.** Plongez dans de l'eau les pavois n°30, 31 et 32 pendant vingt minutes afin qu'ils gagnent en souplesse. Puis utilisez de la colle à séchage rapide pour les placer répartis comme le montrent les images. Retouchez la zone de poupe à l'aide d'une ponceuse si nécessaire pour placer les pavois de poupe.

**PHOTO 15.** Insérez et collez le renfort n°33 sur la poupe de la coque.

**PHOTOS 16 à 17.** Plongez dans de l'eau des baguettes n°34 pour qu'elles gagnent en souplesse. Puis, collez-les par la partie intérieure des pavois jusqu'à ce qu'elles dépassent en hauteur. Découpez les excédents des baguettes au ras des pavois. Repassez avec du papier de verre, les profils comme leur surface, pour éliminer d'éventuelles irrégularités.

**PHOTOS 18 à 19.** Collez les bordés n°35 et n°36 par l'intérieur des pavois jusqu'à ce qu'ils dépassent en hauteur. Frottez avec le manche en bois d'un outil pour

**PHOTO 20.** Découpez à la mesure des baguettes pour former les cadres n° 37, 38, 39 et 40. Teintez-les de couleur noyer ou similaire. Puis, collez-les ajustés comme le montre l'image.

**PHOTOS 21 à 22.** Collez la base n°43 sur le pont inférieur. Découpez à la mesure et selon la forme l'escalier avec les marches n°42 et les montants n°41. Collez l'escalier sur la base.

**PHOTO 23.** Découpez à la mesure et teintez les cadres n°44 et n°45. Collez-les sur l'écouille à ras par la partie inférieure du pont.

**PHOTO 24.** Découpez à la mesure et teintez les cadres n°46 et n°47. Arrondissez un profil de la baguette n°48 et n°49. Puis, teintez-le et confectionnez les cadres avec eux.

**PHOTOS 25 à 26.** Confectionnez les bandes n°50 et teintez-les de couleur noyer ou similaire. Réalisez un orifice de  $\varnothing$  0,75 mm à chaque extrémité des bandes. Ouvrez les chevilles à boucle et insérez un anneau n°51 dans chacun. Refermez les chevilles à boucle et fixez-en une dans chaque orifice. Confectionnez et fixez les finitions n°52.

**PHOTO 27.** Confectionnez et fixez les cadres n°53 et n°54 dans l'orifice du gaillard d'arrière du bateau.

**PHOTOS 28 à 29.** Confectionnez et fixez les renforts n°55 dans la fausse quille de proue, et n°56 dans la poupe de la coque.

**PHOTOS 30 à 33.** Placez la coque face vers le bas et à l'aide d'un tampon ponceur, commencez à poncer en commençant par la proue et en avançant vers la poupe. Dégrossir les taquets de renforts, et les arêtes des couples mais sans déformer leur forme originale. Le ponçage de la coque doit être réalisé de manière symétrique, c'est à dire que le côté droit doit être identique au gauche. Pour la zone du milieu de la coque, utilisez un tampon de ponçage d'une surface plus étendue. Pour la zone de poupe, vous pouvez utiliser une lime semi-ronde. Le ponçage doit être progressif et doux.

**PHOTOS 34 à 35.** Faire passer une baguette sur les couples pour vérifier que le ponçage est uniforme. Utilisez une lime semi-ronde pour égaliser les renforts de poupe.

**PHOTO 36 à 41.** Appliquez de la colle sur le profil du pont inférieur et collez une baguette n°57 allant du premier couple jusqu'à dépasser le dernier. Puis, fixez-le à l'aide des pointes A. Pour cette opération, vous pouvez utiliser une cloueuse, qui vous sera très utile. La cloueuse est un outil **OcCre (en option)** utilisé pour fixer et clouer les pointes simultanément. En introduisant une pointe dans le tube avec la tête orientée vers l'intérieur, celle-ci sera fixée par l'aimant de la cloueuse. En exerçant une pression à l'aide de la cloueuse contre du bois comme s'il s'agissait d'un poinçon, celle-ci introduira la pointe dans le bois. Puis découpez l'excédent au ras du dernier couple. Continuez en plaçant des baguettes en avançant vers la partie supérieure des pavois. Utilisez une lime pour égaliser les extrémités des baguettes avec le premier couple.

**PHOTO 42.** Appliquez la colle et collez les renforts n°58 un de chaque côté de la fausse quille de poupe.

**PHOTOS 43 à 45.** Continuez à placer des baguettes n°57 jusqu'à faire dépasser de la partie supérieure des pavois. Puis, découpez les excédents comme le montre l'image.

**PHOTOS 46 à 49.** Pour les zones où la baguette n°57 ne rentre pas, confectionnez des pointes sur mesure. Ajustez-les à l'aide d'un cutter et d'une ponceuse. Puis, collez-les pour combler les vides de la coque. Utilisez une lime pour éliminer les têtes des pointes A pour les laisser au ras du bordé.

**PHOTOS 50 à 51.** Placez, sans coller, un renfort de proue n°59 ajusté devant le premier couple. À l'aide d'un crayon marquez le profil du bordé sur le renfort. Retirez le renfort et découpez-le en suivant la ligne de crayon. Puis, collez-le sur le premier couple. Réalisez les mêmes opérations pour coller trois renforts n°59 de plus.

**PHOTO 52.** Appliquez de la colle et collez les renforts de poupe n°60 à n°65, sur le dernier couple de la coque.

**PHOTO 53.** Découpez à la mesure et fixez les baguettes n°66 sur la zone du tableau de la coque.

**PHOTOS 54 à 56.** Utilisez une lime pour dégrossir les renforts de proue comme de poupe. Les renforts poncés doivent constituer un prolongement de la forme de la coque. Vérifiez à l'aide d'une planche du bordé qu'il n'y a pas d'échelons ou d'irrégularités entre les renforts et le bordé.

**PHOTOS 57 à 58.** Dans la zone de proue comme dans celle de poupe, une fois la coque poncée, l'épaisseur devra être de 4 mm. Appliquez du mastic bouche fissures si nécessaire pour couvrir les imperfections ou les zones qui auraient pu s'enfoncer. Puis, vous devrez poncer pour éliminer l'excédent de mastic et adoucir la surface.

**PHOTOS 59 à 60.** Poncez et teignez cinq planches n°67 avec de la teinte à l'eau d'une couleur entre le jaune et l'orange. Puis, en utilisant de la colle de contact (colle de cordonnier), garnissez le tableau de poupe de la coque. Il est important de lire attentivement les instructions d'utilisation du fabricant du produit. Frottez avec le manche en bois d'un outil pour qu'elles adhèrent solidement.

**PHOTOS 61 à 67.** Collez une planche n°68 à 120 mm de distance de la fausse quille, qui arrive de la poupe et dépasse la proue de la coque. Ajustez la longueur de la planche au bordé du tableau. Tracez une ligne le long de la coque à la hauteur indiquée sur l'image, de la partie supérieure des pavois vers le bas. Poursuivez en plaçant des planches jusqu'à la hauteur indiquée par l'image. Il est très important que les planches soient bien collées à la coque et jointes entre elles.

**PHOTOS 68 à 71.** Garnissez la partie inférieure de la coque, depuis le bordé n°68 jusqu'à la fausse quille avec les planches n°69. Confectionnez des pointes pour couvrir les vides si nécessaire.

**PHOTOS 72 à 73.** Garnissez la partie supérieure de la coque jusqu'aux pavois avec les planches n°70 teintées en bleu. Découpez les excédents des planches au ras du profil supérieur des pavois.

**PHOTO 74.** Poncez individuellement les trois zones distinctes du bordé pour les laisser douces au toucher. Puis, repassez les zones teintées pour égaliser les tonalités.

**PHOTO 75.** Poncez et peignez de couleur noire les listons n°71. Puis, collez-en un de chaque côté de la coque, juste au dessus de l'union entre le bordé bleu et l'organe.

**PHOTOS 76 à 78.** Adaptez et collez trois listons n°72 de part et d'autre de la coque à la hauteur indiquée par l'image. Poncez-les pour égaliser leurs surfaces. Puis, les peindre de couleur noire.

**PHOTOS 79 à 80.** Recouvrez le renfort n°73 avec le bordé n°74. Collez le tableau sur la poupe de la coque et clouez à l'aide des pointes A.

**PHOTOS 81 à 82.** Peignez de couleur noire les listons n°75 et fixez-les par dessus les listons n°72. Ajustez-les à la poupe de la coque.

**PHOTOS 83 à 85.** Tracez les lignes sur la coque aux distances indiquées sur l'image. Coupez à la mesure et fixez les pièces n°76, et peignez-les de couleur noire. Découpez à la mesure et teignez de couleur Sapelli les planches de plat-bord n°77, 78 et 79. Puis, collez-les sur la coque.

**PHOTOS 86 à 87.** Utilisez une lime pour repasser l'espace entre les listons et pouvoir ainsi coller l'étrave de proue n°81.

**PHOTO 88.** Placez la quille n°82, l'étambot n°83 et la quille de poupe n°84.

**PHOTO 89.** Peignez le renfort n°73 en bleu et réservez jusqu'à ce qu'il soit sec. Puis, collez le tableau n°85 et le peigne n°86.

**PHOTOS 90 à 92.** Égalisez les profils du tableau et placez les finitions n°87 l'une sur l'autre. Utilisez de la colle de contact. Puis, teignez les finitions de couleur Sapelli. Terminez en appliquant une couche de laque bouche-pores incolore satinée sur toute la coque.

**PHOTO 93.** Collez les pièces n°88, 89 et 90 sur le tableau de poupe. Puis, découpez à la mesure, teignez de couleur Sapelli et collez les pièces n°91.

**PHOTOS 94 à 95.** Utilisez un crayon et une règle pour réaliser deux marques longitudinales sur le safran n°92. Découpez à la mesure et collez les charnières n°93. Réalisez des orifices pour insérer et coller les pointes A. Découpez à la mesure et collez les axes n°94.

**PHOTO 96.** À l'aide d'une baguette et de papier de verre, repassez l'orifice pour le safran.

**PHOTOS 97 à 98.** Insérez la barre du safran dans l'orifice de manière à ce qu'elle ressorte sur le pont. Réalisez un orifice aux mesures indiquées sur l'image.

**PHOTO 99.** Élaborez la barre du safran n°95 et vérifiez qu'elle s'ajuste au gouvernail.

**PHOTO 100.** Placez le safran et fixez-le à l'aide des charnières n°93 et des pointes A.

**PHOTOS 101 à 102.** Plongez dans l'eau pendant environ vingt minutes les quatre brise-lames n°96. Puis, utilisez un cylindre pour les courber et les coller, de deux en deux entre eux. Teintez-les de couleur Sapelli et collez-les sur le plat-bord de proue. Élaborez et peignez les écubiers de couleur noire et collez-les sur la partie frontale de la coque.

**PHOTO 103.** Réalisez quatre orifices dans le pavois de proue qui coïncident avec les orifices des écubiers.

**PHOTO 104 à 105.** À l'aide d'un cutter ou d'une lime, élaborez les bittons n°98 et teintez-les de couleur Sapelli.

**PHOTO 106.** Élaborez les colonnes n°99 et 100, et teintez-les de couleur Sapelli.

**PHOTO 107.** Confectionnez les supports n°101 et 102 et teintez-les de la même couleur que celle utilisée pour la coque.

**PHOTO 108.** Encollez et collez les pièces n°103, 104, 105 et 106 pour former la claire-voie.

**PHOTO 109.** Découpez à la mesure et collez les vitres n°107 sur les toits n°106. Utilisez de la colle à séchage rapide ou de la colle de contact transparente.

**PHOTOS 110 à 111.** Collez les toits n°106 sur la claire-voie. Élaborez et collez les plinthes n°108 et 109.

**PHOTOS 112 à 115.** Collez les pièces n°98, 99, 100 et 101 sur les plats-bords distribués comme le montre l'image.

**PHOTOS 116 à 117.** Élaborez les passe-bouts n°110 et 111 et fixez-les sur les plats-bords à l'aide des pointes A.

**PHOTOS 118 à 119.** Découpez à la mesure et teintez les passe-bouts n°112, 113 et 114. Collez-les répartis comme le montre l'image.

**PHOTOS 120 à 121.** Teintez les pièces n°115, 116, 117 et 118 et collez-les pour former les deux roufs.

**PHOTOS 122 à 123.** Élaborez les finitions n°119, 120 et 121 de couleur Sapelli. Collez-les sur les roufs.

**PHOTO 124.** Élaborez les cadres n°122 et 123 de couleur Sapelli. Collez-les aux portes n°122. Réalisez un orifice sur chaque porte.

**PHOTO 125.** Recourbez deux chevilles à boucle B. Collez les portes sur le rouf et insérez et fixez les chevilles à boucle. Découpez l'excédent par l'intérieur du rouf.

**PHOTOS 126 à 127.** Pliez et fixez les charnières n°125 sur les capots n°124. Découpez à la mesure les axes n°126 et collez-les sur les roufs.

**PHOTO 128.** Appliquez la laque bouche-pores incolore sur les deux roufs et collez-les centrés sur les orifices du pont.

**PHOTOS 129 à 130.** Élaborez deux escaliers à la mesure indiquée sur l'image avec les pièces n°127 et n°128. Puis, collez-les sur le pont embelle.

**PHOTOS 131 à 132.** Élaborez les vertugadins n°130 et collez-les au cabestan n°129. Utilisez de la teinte à l'eau de couleur Noyer.

**PHOTO 133.** Appliquez la laque bouche-pores incolore au cabestan et à la claire-voie. Collez les deux pièces sur le pont.

**PHOTOS 134 à 135.** Élaborez et teintez de couleur Sapelli les bittons avec les pièces n°131 et 132. Collez les pièces n°133, 134 et 135 centrées sur les orifices du pont. Collez également les bittons.

**PHOTOS 136 à 137.** Adaptez et collez les feuillards n°136 aux pièces n°102. Peignez les feuillards de couleur noire et collez les pièces sur la proue du bateau à l'aide des pointes A.

**PHOTOS 138 à 139.** Collez les autres supports répartis sur la coque comme le montrent les images.

**PHOTO 140.** Découpez à la mesure et fixez trois pièces n°137 de part et d'autre du bateau.

**PHOTO 141.** Collez les pièces n°138, 139, 140, 141 et 142 sur la poupe du bateau réparties comme le montre l'image.

**PHOTO 142.** Élaborez les pièces n°143 et n°144. Teintez la pièce n°143 avec la teinte de couleur Sapelli.

**PHOTO 143.** Fixez la cloche n°146 à la pièce n°145 à l'aide d'une cheville à boucle B.

**PHOTO 144.** Peignez le clocher n°147 d'une couleur qui ressemble au Sapelli. Puis, collez les pièces n°143, 144, 145 et 146 réparties comme le montre l'image.

**PHOTO 145.** Garnissez les pièces n°148 avec le bordé n°149 et collez les deux pièces n°148 à la pièce n°150.

**PHOTO 146.** Collez les pièces n°151 et n°152 au guindeau. Puis, appliquez de la laque bouche-pores incolore. À l'aide d'un marqueur, réalisez des traces comme le montre l'image.

**PHOTOS 147 à 148.** Élaborez et teintez de couleur Noyer deux bossoirs n°153. Fixez les feuillards n°154 à l'aide des chevilles à boucle B. Insérez et fixez une poulie n°155 à l'aide d'une pointe A.

**PHOTO 149.** Collez les bossoirs de part et d'autre de la coque. Collez le guindeau sur le pont. Teintez de couleur Sapelli et collez les pièces n°156. Collez également les pièces n°157 et 158. Insérez, fixez les cabillots I.

**PHOTO 150.** Collez les pièces n°160 et 161 sur les pièces n°159. Peignez-les de couleur noire et faites ressortir ses reliefs avec de la peinture dorée. Puis, collez-les à côté de la poupe de la coque.

**PHOTO 151.** Élaborez un escalier avec les pièces n°41 et 42, et fixez-le à l'écouille du pont.

**PHOTOS 152 et 153.** Élaborez et teintez de couleur Noyer les escaliers avec les pièces n°162 et n°163. Collez-les ajustées comme le montre l'image. Confectionnez et fixez également les pièces n°164 et 165.

**PHOTO 154.** Élaborez les sabords, planches dalots et couvercles de ventilation, avec les pièces n°166, 167, 168, 169, 170, B et H.

**PHOTOS 155 à 157.** Collez les pièces n°166, 168, 169 et 170 réparties sur la coque comme le montre l'image.

**PHOTOS 158 à 159.** Confectionnez deux bossoirs n°171 avec les pièces n°172, 154, 155, A et B.

**PHOTOS 160 à 161.** Confectionnez les tangons n°173 avec les feuillards n°154. Les extrémités doivent avoir une dimension précise. Pour plier les pièces, humidifiez-les d'abord. Puis, fixez-les à l'aide des pièces n°174 et des pointes A.

**PHOTOS 162 à 164.** Teintez les planches de garnitures n°175, 176 et 177 avec de la teinte de couleur Sapelli. Collez les finitions n°178. Fixez les planches de garnitures à l'aide des équerres n°179 et n°180 de part et d'autre de la coque.

**PHOTOS 165 à 166.** Collez les pièces n°181, 182, 183 et 184 pour former la plate-forme de la poupe. Puis, garnissez la plate-forme à l'aide du bordé n°185 et collez le renfort n°186.

**PHOTO 167.** Collez la pièce n°154 à l'extrémité de la barre du safran n°95. Élaborez et fixez la pièce n°187. Puis, peignez-la de couleur noire.

**PHOTO 168.** Insérez et collez la pièce n°95 sur le safran. Élaborez la barrière n°188 à l'aide de chevilles à boucle B.

**PHOTO 169.** Collez les pièces n°189, 190, 191 et 192 pour former l'armoire de l'habitacle.

**PHOTOS 170 à 171.** Collez les pièces n°193 des deux côtés de l'armoire. Puis garnissez l'armoire avec les garnitures n°194.

**PHOTOS 172 à 173.** Élaborez et collez les pièces n°194, 195 et les chevilles à boucle B.

**PHOTO 174.** Élaborez et collez les pièces n°196, 197 et les pointes A. Puis, appliquez de la laque bouche-pores incolore.

**PHOTO 175.** Teintez les pièces n°198 avec de la teinte couleur Sapelli. Assemblez les pièces n° 198, 199 et 200 à l'aide de l'axe n° 201 pour former l'ensemble du gouvernail.

**PHOTO 176.** Fixez l'armoire de l'habitacle ajusté à la claire-voie comme le montre l'image. Puis, collez l'ensemble du gouvernail à l'aide des renforts n°202.

**PHOTOS 177 à 178.** Pour former le couvercle de l'écouille, teintez de couleur Sapelli les pièces n°203 et 204. Collez-en une sur l'autre. Habillez le pont n°204 avec le bordé n°205. Collez les pièces n°126, 206, B et H. Collez le couvercle de l'écouille et la cheminée n°207 peinte de couleur noire.

**PHOTOS 179 à 181.** Confectionnez les pompes d'écopage à l'aides pièces n° 208, 209, 210, 211, 212 et les chevilles à boucle B. Puis, collez-les sur le pont comme le montre l'image.

**PHOTOS 182 à 183.** Teintez de couleur Sapelli et collez les pièces n° 213, 214 et 215 pour former les affûts. Découpez à la mesure et collez les pièces n° 215, 216 et 217.

**PHOTO 184.** Fixez les canons avec les affûts sur la coque à l'aide des chevilles à boucle B et des pièces n°218.

**PHOTO 185.** Confectionnez et collez les pièces n°219 et 220 sur la bitte du pont du gaillard d'avant.

**PHOTO 186.** Peignez les cornemuses n°221 d'une couleur bois et collez-les réparties sur le pont du gaillard d'avant comme le montre l'image.

**PHOTO 187.** Insérez et fixez les anneaux H à l'aide des chevilles à boucle B. Collez une porte n°168 sur la cloison de poupe. Collez les cornemuses n°221. Confectionnez et fixez l'attache de l'écouille n°222.

**PHOTO 188.** Collez les cornemuses n°221 placées comme le montre l'image. Fixez les attaches n° 223 à l'aide des chevilles à boucle B.

**PHOTOS 189 à 193.** Observez les images avant de commencer. Confectionner les cadènes n°224 à l'aide des caps-de-mouton G et J. Fixez les cadènes à la coque, à travers les planches de garniture à l'aide des pointes A. Puis peignez les cadènes de couleur noire.

**PHOTO 194.** Réalisez les mêmes opérations pour les tables de garnitures de toute la coque. Puis fixez les anneaux H à l'aide des chevilles à boucle B.

**PHOTO 195.** Confectionnez les estropes avec le fil C, les caps-de-mouton D et les chevilles à boucle B. Fixez-les au pont de manière à pouvoir placer le fil n°225.

**PHOTOS 196 à 198.** Confectionnez les supports de la barque à l'aide des pièces 226, 227 et 228. Teintez-les couleur Sapelli et collez-les ajustées comme le montre l'image. Collez également les pièces n°229 et 230.

**PHOTOS 199 à 200.** Confectionnez les jas d'ancre avec les pièces n°230 teintées de couleur Noyer. Puis, réalisez les orifices nécessaires pour insérer et fixez les pointes A.

**PHOTO 202.** Placez les feuillards n°231 aux jas. Collez les ancres n°232 et insérez un anneau n°233. Confectionnez le bout n°234 et renforcez l'union avec le fil n°235

**PHOTOS 203 à 204.** Fixez les ancres aux bittes à l'aide des chaînes n°237. Insérez les bouts n°234 dans les orifices des écubiers et menez-les jusqu'au guindeau. Réalisez deux orifices derrière le guindeau pour y fixer les bouts n°234. Confectionnez les gréements des ancres n°236.

**PHOTO 205.** Confectionnez et fixez les fils n°238 à l'aide des chevilles à boucle B.

**PHOTO 206.** Collez deux cornemuses n°221 sur la poupe de la coque. Confectionnez et fixer la barre n°239 à travers deux orifices.

**PHOTO 207.** Confectionnez et collez les mâts de perroquet n°240 à l'aide des ligatures n°241.

**PHOTOS 208 à 209.** Insérez et fixez les pièces n°242 à 253 pour former la structure de la barque. Puis, collez l'ensemble sur la base n°254.

**PHOTOS 210 à 213.** Collez les renforts n°255. Poncez la barque à l'aide d'un tampon ponceur pour égaliser les surfaces. Teintez couleur Sapelli et collez les bordés n°256 et 257. Puis, poncez pour laisser la surface fine et teintez à nouveau si besoin.

**PHOTOS 214 à 217.** Collez les listons n°258 de part et d'autre de la barque. Ajustez et fixer le bordage n°259 et le banc n°260. Placez les colonnes n°261 et les bancs n°262. Puis, collez les planches de plat-bord n°263.

**PHOTOS 218 à 219.** Collez l'étrave n°264, la quille n°265 et l'étambot n°266. Puis, confectionnez les tolets n°267 et fixez-les à l'aide des pointes A.

**PHOTO 220.** Placez et collez les pièces n°268 et 269. Appliquez la laque bouche-pores incolore sur toute la barque.

**PHOTO 221.** Placez la barque sur les mâts perroquets et fixez-la à l'aide des ligatures n°270.

**PHOTOS 222 à 224.** Utilisez des tenailles pour former les hublots du fanal n°271. Appliquez de la colle et fixez la base n°272 et la planche n°273. Confectionnez les supports n°274 et 275.

**PHOTO 225.** Réalisez un orifice sur la poupe de la coque et fixez le fanal. Placez les lignes de mouillage n°276 à l'aide des câblots n°277 et les chevilles à boucle B.

**PHOTOS 226 à 230.** Pliez les supports n°278 et fixez-les à l'aide de pointes A. Adaptez les chevilles à boucle B et collez-les à l'aide des pommes de racage K sur la partie arrière des fauconneaux n°279. Placez les fauconneaux sur les supports.

**PHOTO 231.** Teintez les supports du mât du drapeau n°280 de couleur Sapelli et collez-les centrés sur la poupe de la coque.

**PHOTOS 232 à 233.** Confectionnez une pièce n°281 et fixez-lui une cheville à boucle B. Cette pièce sera placée selon les indications des plans de gréement.

## **MÂTURE**

Pour confectionner les mâts, la première étape à suivre sera le découpe des baguettes aux mesures indiquées par la liste de pièces, ou de les prendre directement des plans qui sont imprimés à l'échelle 1/1.

Tous les mâts et vergues présentent une certaine conicité qu'il faudra former.

Pour réaliser la conicité des mâts, poncer la baguette (à l'aide d'une ponceuse), en renforçant l'usure de celle-ci à mesure que l'on se rapproche de l'extrémité où l'on souhaite réduire le diamètre. Faire tourner la baguette pour égaliser l'usure sur tout le contour jusqu'à parvenir au diamètre indiqué sur le plan.

Pour élaborer la conicité des vergues, renouveler les mêmes opérations mais cette fois-ci aux deux extrémités de la baguette.

Pour réaliser correctement les mâts de ce modèle, il faudra prendre en considération :

- Les plans
- Les photos de détail des mâts
- Les dimensions et la description des matériels de la liste de pièces.
- Les pages « IP » d'identification des pièces.

Les mâts devront être vernis et certaines des pièces qui les composent devront être peintes ou teintées. Voir les photos générales de détail des mâts.

Une fois montés et vernis, installer les accessoires (estropes, mouffles, chevilles à boucle, poulies, etc.) et les fixer au bateau.

Les mâts doivent être introduits jusqu'à ce qu'ils butent pour s'emboîter dans la fausse quille.

## **GRÉEMENT**

Pour élaborer le gréement de ce bateau, suivre l'ordre alphabétique des figures, qui indiquent l'ordre d'installation des fils, caps-de-moutons, de poulies, voiles, etc., marqués en rouge. En vous aidant de la liste des pièces, vous serez conseillé sur le type de matériels à utiliser.

Pour simuler le vieillissement des voiles, elles peuvent être bouillies dans une infusion de thé, puis séchées bien froissées. Elles seront posées non repassées pour qu'elles aient du corps.



**SCAFO**

**FOTO 1.** Iniziare unendo le due parti che formano la falsa chiglia, (num. 1 e num. 2 ), quindi incollare i rinforzi (num. 3). Seguendo l'ordine numerico indicato nella foto, collocare le coste; dal num. 4 al num. 13. Prima d'incollare le coste, controllare che entrino in maniera corretta nella loro posizione, arrivando fino in fondo nei corrispondenti incastri della falsa chiglia. È importante che le coste siano completamente perpendicolari alla falsa chiglia affinché poi i ponti possano essere montati in maniera corretta. Per realizzare questa operazione, utilizzare come adesivo della colla bianca (colla da falegname).

**FOTO 2.** Rivestire il mezzo ponte num. 14 con il rivestimento num. 15. Iniziare dalla parte dritta del ponte e avanzare verso il lato opposto. Utilizzare colla a contatto (colla da calzolaio). Con il manico di legno di un utensile, sfregare con forza la lamella contro il ponte affinché possa aderire in maniera corretta. Quindi collocare il ponte rovesciato e tagliare le parti di lamella che avanzano, utilizzando un cutter.

**FOTO 3.** Realizzare le stesse operazioni per rivestire l'altra metà del ponte num. 14. Utilizzare una matita per tracciare delle linee trasversali ogni 65 mm di lunghezza. Quindi, segnare due punti in ogni estremità delle linee trasversali delle lamelle per simulare la chiodatura.

**FOTO 4.** Incollare sulla struttura del vascello il ponte rivestito. È importante che il ponte si appoggi in maniera corretta sulle coste. Per realizzare questa operazione occorre utilizzare una colla rapida. Prendere la misura dello spazio interno delle coste e tagliare a misura i bagli num. 16. Quindi, inserirli e fissarli alle coste.

**FOTO 5.** Rivestire le due metà del ponte num. 17 con il rivestimento num. 18. Simulare la tavola tura e la chiodatura del ponte con una matita. Quindi, incollare il ponte sui bagli num. 16. Utilizzare una colla ad asciugatura rapida. Applicare una lacca incolore copri-pori per rifinire i ponti.

**FOTO 6.** Rivestire la paratia num. 19 con il rivestimento num. 20. Quindi, inserire e fissare la paratia sul ponte num. 17. Controllare che sia completamente verticale.

**FOTO 7.** Tagliare a misura e incollare i bagli num. 21 nella zona di poppa dello scafo.

**FOTO da 8 a 9.** Realizzare le stesse operazioni per fissare il rinforzo num. 22 e i bagli num. 23 e il rivestimento num. 24 nella prua dello scafo.

**FOTO 10.** Rivestire il ponte num. 25 con il rivestimento num. 26. Tagliare le parti del rivestimento che avanzano e simulare il tavolato e la chiodatura con una matita. Quindi, incollare il ponte sulla zona di prua dello scafo.

**FOTO 11.** Rivestire il ponte num. 27 con il rivestimento num. 28. Tagliare le parti del rivestimento che avanzano e simulare il tavolato e la chiodatura con una matita. Quindi, incollare il ponte sulla zona di poppa dello scafo.

**FOTO 12.** Inserire e fissare i rinforzi num. 29 nella zona di poppa dello scafo. Utilizzare della colla bianca.

**FOTO da 13 a 14.** Immergere in acqua le murate num. 30, 31 e 32 per circa venti minuti affinché possano acquistare una certa flessibilità. Quindi, utilizzare una colla ad asciugatura rapida per collocarle, distribuendole come indicato nelle immagini. Se necessario, per la collocazione delle murate di poppa, ritoccare la zona di poppa con la carta vetrata.

**FOTO 15.** Inserire e incollare il rinforzo num. 33 nella poppa dello scafo.

**FOTO da 16 a 17.** Immergere in acqua alcuni listoni num. 34 affinché possano acquistare una certa flessibilità. Quindi, incollarli dalla parte interna delle murate fino a che non ne superino l'altezza. Procedere poi a tagliare le parti dei listoni che avanzano, a filo delle murate. Ripassare il tutto con carta vetrata, sia i profili sia la loro superficie, al fine di eliminare ogni eventuale dislivello.

**FOTO da 18 a 19.** Incollare i rivestimenti num. 35 e num. 36 dall'interno delle murate fino ad oltrepassarle in altezza. Sfregare con il manico di legno di un utensile affinché possano aderire in maniera corretta. Quindi tagliare le parti che avanzano a filo delle murate.

**FOTO 20.** Tagliare a misura dei listoni per formare le cornici num. 37, 38, 39 e 40. Tingerli con vernice di color noce o simile. Quindi, incollarli ben uniti, come indicato nell'immagine.

**FOTO da 21 a 22.** Incollare la base num. 43 nel ponte inferiore. Tagliare a misura e formare la scala con gli scalini num. 42 e i montanti num. 41. Incollare la scala sulla base.

**FOTO 23.** Tagliare a misura e verniciare le cornici num. 44 e num. 45. Incollarle nel boccaporto a raso dalla parte inferiore del ponte.

**FOTO 24.** Tagliare a misura e verniciare le cornici num. 46 e num. 47. Arrotondare un profilo del listone num. 48 e num. 49. Quindi, tingerlo e utilizzarlo per creare le cornici.

**FOTO da 25 a 26.** Creare i coperchi num. 50 e tingerli con vernice di color noce o simile. Fare un foro da  $\varnothing$  0,75 mm su ogni estremità dei coperchi. Aprire le golfare e inserire un anello num. 51 in ciascuna di esse. Chiudere le golfare e fissarne una in ogni foro. Creare e fissare le finiture num. 52.

**FOTO 27.** Creare e fissare le cornici num. 53 e num. 54 al foro della tolda del vascello.

**FOTO da 28 a 29.** Creare e fissare i rinforzi num. 55 nella falsa chiglia di prua e num. 56 nella poppa dello scafo.

**FOTO da 30 a 33.** Collocare lo scafo al rovescio e con una carta vetrata cominciare a levigare, cominciando dalla prua e avanzando verso la poppa. Si devono eliminare le sbavature dei tasselli di rinforzo e delle punte delle coste, facendo attenzione a non deformare la loro forma originale. La limatura dello scafo deve essere simmetrica, ossia la parte laterale destra deve essere uguale a quella sinistra. Per la zona media dello scafo, utilizzare una carta vetrata con maggior superficie. Per la zona di poppa si può utilizzare una lima di medio grano. La limatura deve essere progressiva e delicata.

**FOTO da 34 a 35.** Far scorrere un listone attraverso le coste onde verificare che la limatura sia uniforme. Utilizzare una lima di medio grano per livellare i rinforzi di poppa.

**FOTO da 36 a 41.** Applicare della colla al profilo del ponte inferiore e incollare un listone num. 57 che vada dalla prima costa fino oltre l'ultima. Quindi, fissarlo con dei chiodini. Per realizzare questa operazione si può utilizzare una chiodatrice. La chiodatrice è un utile utensile **OcCre (opzionale)**, che si utilizza per sostenere e inchiodare i chiodini allo stesso tempo. Introducendo un chiodino nel tubo con la testina orientata verso l'interno, questa rimarrà in posizione grazie al magnete di cui è dotata la chiodatrice. Poi sarà sufficiente esercitare una pressione con la chiodatrice contro il legno, come se si trattasse di un punzone, e il chiodino verrà piantato nel legno. Quindi basterà ritagliare la parte che avanza, a filo dell'ultima costa. Continuare a collocare i listoni, avanzando verso la parte superiore delle murate. Utilizzare una lima per livellare le estremità dei listoni con la prima costa.

**FOTO 42.** Applicare della colla e incollare i rinforzi num. 58, uno per ogni lato della falsa chiglia di poppa.

**FOTO da 43 a 45.** Continuare a collocare i listoni num. 57 fino a superare la parte superiore delle murate. Quindi, tagliare le parti che avanzano, come indicato nell'immagine.

**FOTO da 46 a 49.** Per le zone dove non entra un listone num. 57 intero, creare dei cunei a misura. Adattarli con un cutter e una lima. Quindi, incollarli per chiudere i fori dello scafo. Utilizzare una lima piatta per eliminare le testine dei chiodini A fino a che non siano a filo con il rivestimento.

**FOTO da 50 a 51.** Collocare davanti alla prima costa, senza incollarlo, un rinforzo di prua num. 59 adattato. Con l'aiuto di una matita, segnare il profilo del rivestimento sul rinforzo. Togliere il rinforzo e tagliarlo seguendo la linea tracciata con la matita. Quindi, incollarlo alla prima costa. Realizzare le stesse operazioni per incollare gli altri tre rinforzi num. 59.

**FOTO 52.** Applicare colla e incollare i rinforzi di poppa; dal 60 al num. 65, nell'ultima costa dello scafo.

**FOTO 53.** Tagliare a misura e fissare i listoni num. 66 nella zona dello specchio dello scafo.

**FOTO da 54 a 56.** Utilizzare una lima per levigare i rinforzi sia di prua sia di poppa. I rinforzi levigati devono essere un prolungamento della forma dello scafo. Controllare con una lamella di rivestimento, che non vi siano scalini né dislivelli tra i rinforzi e il rivestimento.

**FOTO da 57 a 58.** Sia nella zona di prua sia in quella di poppa deve rimanere uno spessore di 4 mm una volta levigato lo scafo. Se si rendesse necessario, applicare dello stucco per coprire le imperfezioni o le zone che possano essere rimaste infossate. In seguito, levigare in maniera tale da eliminare l'eccesso di stucco e ammorbidire la superficie.

**FOTO da 59 a 60.** Limare e verniciare circa cinque lamelle num. 67 con vernice ad acqua di un colore che sia tra il giallo e l'arancione. Quindi, utilizzando colla a contatto, (colla da calzolaio), rivestire lo specchio di poppa dello scafo. È importante leggere con attenzione le istruzioni d'uso del fabbricante del prodotto. Sfregare le lamelle con il manico di legno di un utensile affinché aderiscano bene.

**FOTO da 61 a 67.** Incollare una lamella num. 68, a 120 mm di distanza dalla falsa chiglia, che vada dalla poppa fino a oltre la prua dello scafo. Adattare la lunghezza della lamella al rivestimento dello specchio. Tracciare una linea su tutta la lunghezza dello scafo alle altezze che sono indicate nelle immagini, dalla parte superiore delle murate verso il basso. Continuare a collocare le lamelle fino ad arrivare alle altezze indicate nelle immagini. È molto importante che le lamelle siano ben aderenti allo scafo e ben unite tra loro.

**FOTO da 68 a 71.** Rivestire la parte inferiore dello scafo, dal rivestimento num. 68 fino alla falsa chiglia, con le lamelle num. 69. Creare dei cunei per coprire i vuoti, dove sia necessario.

**FOTO da 72 a 73.** Rivestire la parte superiore dello scafo fino alle murate con le lamelle num. 70 verniciate in blu. Tagliare le parti delle lamelle che avanzano, a filo del profilo superiore delle murate.

**FOTO 74.** Limare individualmente le tre zone differenziate del rivestimento fino a lasciarle ben delicate al tatto. Quindi, ripassare le zone verniciate allo scopo di eguagliare le tonalità.

**FOTO 75.** Limare e verniciare in nero i bottazzi num. 71. Quindi, incollarne uno su ogni lato dello scafo, proprio sopra il punto d'unione tra il rivestimento blu e quello arancione.

**FOTO da 76 a 78.** Adattare e incollare tre bottazzi num. 72 su ogni lato dello scafo alle altezze indicate nell'immagine. Levigarli per livellarne le superfici. Quindi verniciarli in nero.

**FOTO da 79 a 80.** Rivestire il rinforzo num. 73 con il rivestimento num. 74. Incollare lo specchio nella poppa dello scafo e fissarlo con i chiodini A.

**FOTO da 81 a 82.** Verniciare in nero i bottazzi num. 75 e fissarli al di sopra dei bottazzi num. 72. Adattarli alla poppa dello scafo.

**FOTO da 83 a 85.** Tracciare le linee nello scafo alle distanze indicate nell'immagine. Tagliare a misura e fissare i pezzi num. 76, quindi verniciarli in nero. Tagliare a misura e verniciare in color Sapelli le caviglie di frisata num. 77, 78 e 79. Quindi, incollarli allo scafo.

**FOTO da 86 a 87.** Utilizzare una lima per ripassare lo spazio tra i bottazzi e poter così incollare la ruota di prua num. 81.

**FOTO 88.** Collocare la chiglia num. 82, il dritto di poppa num. 83 e la chiglia di poppa num. 84.

**FOTO 89.** Verniciare il rinforzo num. 73 in blu e metterlo da parte fino a che non si asciughi. Quindi, incollare lo specchio num. 85 e il pettine num. 86.

**FOTO da 90 a 92.** Livellare i profili dello specchio e collocare le finiture num. 87 una sopra l'altra. Utilizzare colla a contatto. Quindi, verniciare le finiture in color Sapelli. Terminare applicando un strato di lacca copri-pori incolore opaca su tutto lo scafo.

**FOTO 93.** Incollare i pezzi num. 88, 89 e 90 nello specchio di poppa. Quindi, tagliare a misura, verniciare in color Sapelli e incollare i pezzi num. 91.

**FOTO da 94 a 95.** Utilizzare un matita e un righello per realizzare due segni longitudinali sulla pala del timone num. 92. Tagliare a misura e incollare le cerniere num. 93. Realizzare fori per inserire e fermare i chiodini A. Tagliare a misura e incollare gli assi num. 94.

**FOTO 96.** Con un'asta e carta vetrata, ripassare il foro per la pala del timone.

**FOTO da 97 a 98.** Inserire la canna della pala del timone attraverso il foro in maniera tale che esca dal ponte. Realizzare un foro secondo le misure che sono indicate nell'immagine.

**FOTO 99.** Creare la canna del timone num. 95 e controllare che si adatti bene al timone.

**FOTO 100.** Collocare la pala del timone e fissarla allo scafo mediante le cerniere num. 93 e i chiodini A.

**FOTO da 101 a 102.** Immergere in acqua per circa venti minuti i quattro frangiflutti num. 96. Quindi, utilizzare un cilindro per piegarli e incollarli, due a due tra loro. Verniciarli in color Sapelli e incollarli sul coperchio di frisata di prua. Creare e verniciare le cubie in nero e incollarle sulla parte frontale dello scafo.

**FOTO 103.** Realizzare quattro fori nella murata di prua che coincidano con i fori delle cubie.

**FOTO da 104 a 105.** Con un cutter o una lima, creare le bitte num. 98 e verniciarli in color Sapelli.

**FOTO 106.** Creare le colonne num. 99 e 100 e verniciarle in color Sapelli.

**FOTO 107.** Creare i supporti num. 101 e 102 e verniciarli con lo stesso colore che è stato utilizzato per lo scafo.

**FOTO 108.** Unire e incollare i pezzi num. 103, 104, 105 e 106 per formare l'occhio di bue.

**FOTO 109.** Tagliare a misura e incollare i cristalli num. 107 nei tetti num. 106. Utilizzare una colla ad asciugatura rapida o colla a contatto trasparente.

**FOTO da 110 a 111.** Incollare i tetti num. 106 sull'occhio di bue. Creare e incollare gli zoccoli num. 108 e 109.

**FOTO da 112 a 115.** Incollare i pezzi num. 98, 99, 100 e 101 sulle caviglie di frisata distribuiti come indicato nell'immagine.

**FOTO da 116 a 117.** Creare i passacime num. 110 e 111 e fissarli sulle caviglie di frisata con i chiodini A.

**FOTO da 118 a 119.** Tagliare a misura e verniciare i corrimano num. 112, 113 e 114. Incollarli in maniera tale che siano distribuiti come indicato nell'immagine.

**FOTO da 120 a 121.** Verniciare i pezzi num. 115, 116, 117 e 118 e incollarli a formare i due tambuci.

**FOTO da 122 a 123.** Creare e verniciare le finiture num. 119, 120 e 121 in color Sapelli. Incollarle nei tambuci.

**FOTO 124.** Creare e verniciare le cornici num. 122 e 123 in color Sapelli. Incollarle alle porte num. 122. Realizzare un foro in ogni porta.

**FOTO 125.** Piegare due golfare B. Incollare le porte nel tambucio e inserire e fissare le golfare. Tagliare le parti che avanzano dalla parte interna del tambucio.

**FOTO da 126 a 127.** Piegare e fissare le cerniere num. 125 sui parasole num. 124. Tagliare a misura gli assi num. 126 e incollarli sui tambuci.

**FOTO 128.** Applicare lacca copri-pori incolore sui due tambuci e incollarli, ben centrati sui fori del ponte.

**FOTO da 129 a 130.** Creare due scalette secondo la misura indicata nell'immagine con i pezzi num. 127 e num. 128. Quindi, incollarle sul ponte di prua.

**FOTO da 131 a 132.** Creare i guardinfanti num. 130 e incollarli al verricello num. 129. Utilizzare vernice ad acqua di color noce.

**FOTO 133.** Applicare lacca copri-pori incolore al verricello e all'occhio di buca. Incollare i due pezzi sul ponte.

**FOTO da 134 a 135.** Creare e verniciare in color Sapelli le bitte con i pezzi num. 131 e 132. Incollare i pezzi num. 133, 134 e 135 ben centrati sui fori del ponte. Incollare anche le bitte.

**FOTO da 136 a 137.** Adattare e incollare le piattine num. 136 ai pezzi num. 102. Verniciare le piattine in nero e incollare i pezzi nella prua del vascello con i chiodini A.

**FOTO da 138 a 139.** Incollare gli altri supporti, distribuendoli nello scafo come indicato nelle immagini.

**FOTO 140.** Tagliare a misura e fissare tre pezzi num. 137 su ogni lato del vascello.

**FOTO 141.** Incollare i pezzi num. 138, 139, 140, 141 e 142 nella poppa del vascello, distribuendoli come indicato nell'immagine.

**FOTO 142.** Creare i pezzi num. 143 e num. 144. Verniciare il pezzo num. 143 con vernice in color Sapelli.

**FOTO 143.** Fissare la campana num. 146 al pezzo num. 145 mediante un golfare B.

**FOTO 144.** Verniciare il campanario num. 147 con un colore che assomigli al Sapelli. Quindi, incollare i pezzi num. 143, 144, 145 e 146 distribuendoli come indicato nell'immagine.

**FOTO 145.** Rivestire i pezzi num. 148 con il rivestimento num. 149 e incollare i due pezzi num. 148 al pezzo num. 150.

**FOTO 146.** Incollare i pezzi num. 151 e num. 152 al mulinello. Quindi, applicarvi una lacca copri-pori incolore. Con un pennarello, realizzare dei segni come quelli indicati nell'immagine.

**FOTO da 147 a 148.** Creare e verniciare in color noce due pescanti num. 153. Fissare le piattine num. 154 con le golfare B. Inserire e fissare una puleggia num. 155 mediante un chiodino A.

**FOTO 149.** Incollare i pescanti, uno su ogni lato dello scafo. Incollare il mulinello sul ponte. Verniciare in color Sapelli e incollare i pezzi num. 156. Incollare anche i pezzi num. 157 e 158. Inserire e fissare le caviglie I.

**FOTO 150.** Incollare i pezzi num. 160 e 161 sui pezzi num. 159. Verniciarli in nero e rimarcarne i rilievi con una vernice dorata. Quindi, incollarli sui lati della poppa dello scafo.

**FOTO 151.** Creare una scala con i pezzi num. 41 e num. 42 e fissarla al boccaporto del ponte.

**FOTO da 152 e 153.** Creare e verniciare in color noce le scale, utilizzando i pezzi num. 162 e num. 163. Incollarle in maniera precisa, come indicato nell'immagine. Creare e fissare anche i pezzi num. 164 e num. 165.

**FOTO 154.** Creare le porte, i coperchi ombrinali e quelli di ventilazione con i pezzi num. 166, 167, 168, 169, 170, B e H.

**FOTO da 155 a 157.** Incollare i pezzi num. 166, 168, 169 e 170 distribuendoli sullo scafo così come indicato nell'immagine.

**FOTO da 158 a 159.** Creare due pescanti num. 171 con i pezzi num. 172, 154, 155, A e B.

**FOTO da 160 a 161.** Creare i tangoni num. 173 con le piattine num. 154. Fare attenzione che le estremità abbiano una misura concreta. Per piegare i pezzi occorre prima inumidirli, e quindi fissarli al ponte mediante i pezzi num. 174 e i chiodini A.

**FOTO da 162 a 164.** Verniciare le tavole di guarnizione num. 175, 176 e 177 con vernice in color Sapelli. Incollare le finiture num. 178. Fissare le tavole di guarnizione mediante le squadre num. 179 e num. 180 su entrambi i lati dello scafo.

**FOTO da 165 a 166.** Incollare i pezzi num. 181, 182, 183 e 184 per formare la piattaforma di poppa. Quindi, rivestire la piattaforma con il rivestimento num. 185 e incollare il rinforzo num. 186.

**FOTO 167.** Incollare il pezzo num. 154 sull'estremità della canna del timone num. 95. Creare e fissare il pezzo num. 187. Quindi, verniciarlo in nero.

**FOTO 168.** Inserire e incollare il pezzo num. 95 nella pala del timone. Creare la ringhiera num. 188 mediante le golfare B.

**FOTO 169.** Incollare i pezzi num. 189, 190, 191 e 192 per formare l'armadio della chiesuola.

**FOTO da 170 a 171.** Incollare i pezzi num. 193 su entrambi i lati dell'armadio. Quindi, rivestire l'armadio con i rivestimenti num. 194.

**FOTO da 172 a 173.** Creare e incollare i pezzi num. 194, 195 e le golfare B.

**FOTO 174.** Creare e incollare i pezzi num. 196, 197 con i chiodini A. Quindi, applicare lacca copri-pori incolore.

**FOTO 175.** Verniciare i pezzi num. 198 con vernice in color Sapelli. Unire i pezzi num. 198, 199 e 200 mediante l'asse num. 201 per formare l'insieme del timone.

**FOTO 176.** Fissare l'armadio della chiesuola ben adattato all'occhio di buca così come indicato nell'immagine. Quindi, incollare l'insieme del timone mediante i rinforzi num. 202.

**FOTO da 177 a 178.** Per formare la copertura del boccaporto, verniciare in color Sapelli i pezzi num. 203 e num. 204. Incollarli uno sopra l'altro. Rivestire il pezzo num. 204 con il rivestimento num. 205. Incollare i pezzi num. 126, 206, B e H. Incollare la copertura del boccaporto e il comignolo num. 207 verniciato in nero.

**FOTO da 179 a 181.** Creare le pompe di aggettamento con i pezzi num. 208, 209, 210, 211, 212 e le golfare B. Quindi, incollarle al ponte così come indicato nell'immagine.

**FOTO da 182 a 183.** Verniciare in color Sapelli e incollare i pezzi num. 213, 214 e 215 per formare gli affusti. Tagliare a misura e incollare i pezzi num. 215, 216 e 217.

**FOTO 184.** Fissare i cannoni con gli affusti allo scafo mediante le golfare B e i pezzi num. 218.

**FOTO 185.** Creare e incollare i pezzi num. 219 e 220 nella bitta del castello del ponte.

**FOTO 186.** Verniciare le cornamuse num. 221 con un colore che sembri legno e incollarle distribuendole sul castello del ponte così come indicato nell'immagine.

**FOTO 187.** Inserire e fissare gli anelli H mediante le golfare B. Incollare una porta num. 168 nella paratia di poppa. Incollare le cornamuse num. 221. Creare e fissare la legatura del boccaporto num. 222.

**FOTO 188.** Incollare le cornamuse num. 221 distribuendole così come indicato nell'immagine. Fissare le legature num. 223 mediante le golfare B.

**FOTO da 189 a 193.** Osservare le immagini prima di procedere. Creare le lande delle sartie num. 224 con le bigotte G e J. Fissare le lande delle sartie allo scafo, attraverso le tavole di guarnizione, utilizzando i chiodini A. Quindi, verniciare le lande delle sartie in nero.

**FOTO 194.** Realizzare le stesse operazioni per le tavole di guarnizione di tutto lo scafo. Quindi, fissare gli anelli H mediante le golfare B.

**FOTO 195.** Creare stroppi con il filo C, bozzelli D e golfare B. Fissarli al ponte in maniera tale che sia possibile collocare il filo num. 225.

**FOTO da 196 a 198.** Creare i supporti del vascello con i pezzi num. 226, 227 e 228. Verniciarli con vernice di color Sapelli e incollarli in maniera adeguata così come indicato nelle immagini. Incollare anche i pezzi num. 229 e 230.

**FOTO da 199 a 200.** Creare i ceppi delle ancore con i pezzi num. 230 verniciati in color noce. Quindi, realizzare i fori necessari per inserirli e fissarli poi con i chiodini A.

**FOTO 202.** Collocare le piattine num. 231 ai ceppi. Incollare le ancore num. 232 e inserire un anello num. 233. Creare la cima num. 234 e rinforzarne l'unione con il filo num. 235

**FOTO da 203 a 204.** Aderire le ancore alle bitte mediante le catene num. 237. Inserire le cime num. 234 attraverso i fori delle cubie e portarle fino al mulinello. Realizzare due fori dietro il mulinello allo scopo di fissarvi le cime num. 234. Creare gli apparati delle ancore num. 236.

**FOTO 205.** Creare e fissare i fili num. 238 mediante le golfare B.

**FOTO 206.** Incollare due cornamuse num. 221 nella poppa dello scafo. Creare e fissare la barra num. 239 mediante due fori.

**FOTO 207.** Creare e incollare gli alberi di penna num. 240 mediante le legature num. 241.

**FOTO da 208 a 209.** Inserire e fissare i pezzi dal num. 242 al 253 per formare lo scheletro del vascello. Quindi, incollare l'insieme alla base num. 254.

**FOTO da 210 a 213.** Incollare i rinforzi num. 255. Limare la barca con un carta vetrata per livellare le superfici. Verniciare in color Sapelli e incollare i rivestimenti num. 256 e num. 257. Quindi, limare per ottenere una superficie fine e ripassare con la vernice nei punti in cui sia necessario.

**FOTO da 214 a 217.** Incollare i bottazzi num. 258 uno a ogni lato del vascello. Adattare e fissare il tavolato num. 259 e la bancaccia num. 260. Collocare le colonne num. 261 e le bancacce num. 262. Quindi, incollare le coperture di frisata num. 263.

**FOTO da 218 a 219.** Incollare la ruota num. 264, la chiglia num. 265 e il dritto di poppa num. 266. Quindi, creare le scalmiere num. 267 e fissarle con i chiodini A.

**FOTO 220.** Collocare e incollare i pezzi num. 268 e 269. Applicare lacca copri-pori incolore su tutto il vascello.

**FOTO 221.** Situare la barca sugli alberi di penna e fissarle mediante la legatura num. 270.

**FOTO da 222 a 224.** Utilizzare delle pinze per dar forma alle finestre del fanale num. 271. Applicare della colla e fissare la base num. 272 e il coperchio num. 273. Creare i supporti num. 274 e 275.

**FOTO 225.** Realizzare un foro nella poppa dello scafo e fissare il fanale. Collocare i maschi num. 276 con le legature num. 277 e le golfare B.

**FOTO da 226 a 230.** Piegare i supporti num. 278 e fissarli con chiodini A. Adattare le golfare B e incollarle con i paternostri K alla parte posteriore dei falconetti num. 279. Collocare i falconetti sui supporti.

**FOTO 231.** Verniciare il supporto dell'albero della bandiera num. 280 in color Sapelli e incollarlo ben centrato nella poppa dello scafo.

**FOTO da 232 a 233.** Creare un pezzo num. 281 e inserirvi una golfare B. questo pezzo dovrà essere collocato seguendo le indicazioni dei piani di sartia.

## ALBERATURA

Per realizzare gli alberi il primo passo da seguire è quello di tagliare le bacchette alle misure indicate nell'elenco dei pezzi, oppure prendendole direttamente dai disegni che sono stampati a scala 1/1.

Tutti gli alberi ed i pennoni hanno una certa conicità che dovrà essere riprodotta.

Per realizzare la conicità degli alberi, scartavetrare la bacchetta (con uno zigrino), aumentano la parte asportata man mano che ci si avvicina all'estremità dove si vuole ridurre il diametro. Far ruotare la stecca in modo che l'asportazione sia uguale in tutto il contorno sino ad ottenere il diametro indicato nel disegno.

Per elaborare la conicità dei pennoni realizzare le stesse operazioni ma questa volta sulle due estremità della stecca.

Per realizzare correttamente gli alberi di questo modellino, tener conto di:

I disegni

Le foto dei dettagli degli alberi

Le misure e la descrizione dei materiali dell'elenco dei pezzi

I fogli "IP" d'identificazione dei pezzi

Gli alberi dovranno essere verniciati ed alcuni pezzi che li compongono pitturati. Vedere le foto generali di dettaglio degli alberi. Una volta montati e verniciati, collocare le attrezzature (stroppi, pastecche, caviglie di ferro ad anello, bozzelli, ecc.) e fissarle sulla barca.

Gli alberi devono essere introdotti sino ad incastrarsi bene nelle tacche della falsa chiglia.

## SARTIAME

Per elaborare il sartiame di questa barca, seguire l'ordine alfabetico delle figure riportate sui disegni, che indicano l'ordine di collocazione di (fili, bigotte, bozzelli, vele, ecc.), riportati in rosso. Insieme all'elenco dei pezzi aiuterà a scegliere i materiali da usare.

Nel disegno troverà le informazioni per identificare ogni vela.

Per simulare l'invecchiamento delle vele, si possono far bollire con del tè e lasciarle asciugare ben sgualcite. Collocarle sulla barca senza stirarle in modo che abbiano più corpo.



***Rumpf***

**Foto 1.** Die zwei Teile, die den falschen Kiel (Nr. 1 und 2) bilden, zusammenstecken und anschließend die Verstrebungen (Nr. 3) ankleben. Die Spanten in der auf dem Foto angegebenen Reihenfolge anbringen: Nr. 4 bis Nr. 13. Vor dem Aufkleben der Spanten sicherstellen, dass die sie korrekt sitzen und mit den dazugehörigen Einkerbungen des falschen Kiels abschließen. Die Spanten müssen vollkommen senkrecht auf dem falschen Kiel stehen, damit danach die Decks gut eingesetzt werden können. Für diese Operation muss weißer Kleber (Tischlerleim) verwendet werden.

**Foto 2.** Deck Nr. 14 mit den Planken Nr. 15 wegern. An der gerade Stelle des Decks beginnen und bis zur gegenüberliegenden Seite fortfahren. Verwenden Sie dazu Kontaktkleber (Schusterleim). Mit dem Holzstiel eines Werkzeugs das Furnier kräftig auf das Deck reiben, bis es fest haftet. Anschließend das Deck bäuchlings aufsetzen und die überstehenden Teile der Leisten mit einem Cutter abschneiden.

**Foto 3.** In derselben Form die andere Hälfte des Decks Nr. 14 wegern. Mit einem Bleistift Querlinien ziehen, jede 65mm lang. Abschließend an jedem Ende einer Querlinie zwei Markierungen anbringen, um die Plankennägel simulieren.

**Foto 4.** Das beplankte Deck auf die Struktur des Schiffes kleben. Achten Sie dabei darauf, dass das Deck richtig auf den Spanten sitzt. Dazu Sekundenkleber verwenden. Den Innenraum der Spanten ausmessen und die Decksbalken Nr. 16 zurechtschneiden. Anschließend an die Spanten setzen und befestigen.

**Foto 5.** Die beiden Hälften von Deck Nr. 17 mit Planke Nr. 18 wegern. Die Bretterverkleidung des Decks und die Nägel mit einem Bleistift simulieren. Anschließend das Deck auf die Decksbalken Nr. 16 kleben. Sekundenkleber verwenden. Als Finsih farblosen porenschließenden Lack auf die Decks auftragen.

**Foto 6.** Schott Nr. 19 mit den Planken Nr. 20 verkleiden. Anschließend Schott auf das Deck Nr. 17 setzen und befestigen. Das Teil muss vollkommen senkrecht stehen.

**Foto 7.** Die Decksbalken Nr. 21 zurechtschneiden und an den Heckbereich des Rumpfs kleben.

**Fotos 8 bis 9** Ebenso vorgehen, um die Verstrebung Nr. 22, die Decksbalken Nr. 23 und die Beplankung Nr. 24 am Bug des Rumpfs anzubringen.

**Foto 10.** Deck Nr. 25 mit den Planken Nr. 26 wegern. Die überstehenden Teile der Beplankung abschneiden, und Bretterverkleidung und Nägel mit einem Bleistift simulieren. Anschließend das Deck auf den Bugbereich am Rumpf kleben.

**Foto 11.** Deck Nr. 27 mit den Planken Nr. 28 wegern. Die überstehenden Teile der Beplankung abschneiden, und Bretterverkleidung und Nägel mit einem Bleistift simulieren. Anschließend das Deck auf den Heckbereich am Rumpf kleben.

**Foto 12.** Verstrebungen Nr. 29 am Heckbereich des Rumpfs einsetzen und befestigen. Weißen Leim verwenden.

**Fotos 13 bis 14** Die Teile der Schanzverkleidung Nr. 30, 31 und 32 ca. 20 Minuten ins Wasser legen, damit sie biegsam werden. Anschließend wie auf den Fotos gezeigt anbringen und mit Sekundenkleber aufkleben. Den Heckbereich mit einem Sander nachbearbeiten, um die Schanzverkleidung am Heck anzubringen.

**Foto 15.** Die Verstrebung Nr. 33 am Heck des Rumpfs einsetzen und aufkleben.

**Fotos 16 bis 17** Einige der Leisten Nr. 34 ca. 20 Minuten ins Wasser legen, damit sie biegsam werden. Anschließend an der Innenseite der Schanzverkleidung an, bis sie über diese hinausragen. Die überstehenden Teile der abschneiden, so dass sie bündig mit der Schanzverkleidung abschließen. Profile und Oberfläche mit Schmirgelpapier nacharbeiten, damit eine ebene Oberfläche entsteht.

**Fotos 18 bis 19** Die Planken Nr. 35 und Nr. 36 an die Innenseite der Schanzverkleidung kleben, bis sie über diese hinausragen. Mit dem Holzstiel eines Werkzeugs andrücken, damit sie fest haften. Anschließend die überstehenden Teile abschneiden, so dass sie bündig mit der Schanzverkleidung abschließen.

**Foto 20.** Leisten zurechtschneiden und die Rahmen Nr. 37, 38, 39 und 40 formen. Im Farbton Nussbaumholz oder ähnlich färben. Anschließend wie auf der Abbildung gezeigt aufsetzen und festkleben.

**Fotos 21 bis 22** Unterbau Nr. 43 auf das Unterdeck kleben. Die Treppe aus den Stufen Nr. 42 und den Ständern Nr. 41 formen. Die Treppe an den Unterbau kleben.

**FOTO 23.** Rahmen aus den Teilen Nr. 44 und Nr. 45 zurechtschneiden und färben. Den Rahmen um die Luke am unteren Deck kleben.

**Foto 24.** Rahmen aus den Teilen Nr. 46 und Nr. 47 zurechtschneiden und färben. Ein Profil der Leisten Nr. 48 und Nr. 49 abrunden. Anschließend färben und den Rahmen daraus formen.

**FOTOS 25 bis 26** Die Abdeckungen Nr. 50 formen und im Farbton Nussbaumholz oder ähnlich färben. An jedem Ende der Abdeckungen eine Öffnung mit  $\varnothing$  0,75 mm anbringen. Die Ösen öffnen und je einen Ring Nr. 51 einsetzen. Ösen schließen und in den Öffnungen festmachen. Die Zierleisten Nr. 52 anfertigen und befestigen.

**Foto 27.** Die Rahmen Nr. 53 und Nr. 54 anfertigen und an der Öffnung am Hüttendeck anbringen.

**FOTOS 28 bis 29.** Die Verstrebungen Nr. 55 anfertigen und auf dem falschen Kiel am Bug befestigen, Nr. 56 am Heck des Rumpfs anbringen.

**FOTOS 30 bis 33.** Den Rumpf mit der Oberseite nach unten aufserzen und mit einem Sander glattschmirgeln, am Bug anfangen und in Richtung Heck fortfahren. Die Verstärkungskeile und die Kanten der Spanten glätten, aber dabei nicht die ursprüngliche Form verändern. Beim Glätten des Rumpfs darauf achten, dass beide Seiten symmetrisch zueinander sein müssen. Für den mittleren Rumpfbereich einen Sander mit großer Schleifoberfläche verwenden. Zum Glätten des Heckbereichs eine Halbrundfeile verwenden. Die Oberfläche nach und nach vorsichtig glätten.

**FOTOS 34 bis 35.** Mit einer Leiste prüfen, ob die Oberfläche gleichmäßig ist. Mit einer Halbrundfeile die Verstrebungen am Heck glätten.

**FOTOS 36 bis 41.** Leim auf das Profil des unteren Decks auftragen und eine Leiste Nr. 57 ankleben, so dass sie vom ersten Spanten bis über den letzten hinaus reicht. Unmittelbar anschließend mit den Stiften A festmachen. Dazu am besten einen Nagelhalter verwenden. Der Nagelhalter ist ein von **OcCre** als Zubehör angebotenes Werkzeug, mit dem die Stifte festgehalten und gleichzeitig eingeschlagen werden. Einen Stift mit der Spitze nach vorne in die Öffnung des Rohrs einsetzen, er wird vom Magneten im Nagelhalter gehalten. Mit dem Nagler gegen das Holz klopfen, auf diese Weise wird der Stift in das Holz genagelt. Anschließend die überstehenden Enden abschneiden, so dass die Leisten bündig zum letzten Spanten verlaufen. Die Leisten in Richtung der Oberseite der Schanzverkleidung verlegen. Mit einer Feile die Enden der Leisten auf eine Höhe mit dem ersten Spanten feilen.

**Foto 42.** Leim auftragen und je eine Verstrebung Nr. 58 an jede Seite des falschen Kiels am Heck kleben.

**FOTOS 43 bis 45.** Weitere Leisten Nr. 57 ankleben, bis sie über die Oberseite der Schanzverkleidung hinausragen. Anschließend die überstehenden Teile wie auf der Abbildung gezeigt abschneiden.

**FOTOS 46 bis 49.** An den Stellen, an denen keine ganze Leiste Nr. 57 passt, Schlusskeile nach Maß anfertigen. Mit einem Cutter und einem Sander zurechtstutzen. Anschließend aufkleben, um die Zwischenräume im Rumpf zu schließen. Mit einer flache Feile die Köpfe der Stifte A abfeilen, damit die Stifte auf einer Höhe mit der Beplankung sind.

**FOTOS 50 bis 51.** Eine Bug-Verstrebung Nr. 59 passend vor den ersten Spanten anbringen, ohne festzukleben. Mit einem Bleistift die Beplankung auf der Strebe einzeichnen. Die Strebe wieder abnehmen und an der Bleistiftlinie durchschneiden. Anschließend an den ersten Spanten kleben. Dieselben Schritte wiederholen, um weitere drei Verstreibungen Nr. 59 aufzukleben.

**Foto 52.** Leim auftragen und die Heck-Verstreibungen Nr. 60 bis Nr. 65 an den letzten Spanten des Rumpfs kleben.

**Foto 53.** Die Leisten Nr. 66 nach Maß zurechtschneiden und am Spiegel des Rumpfs anbringen.

**FOTOS 54 bis 56.** Mit einer Feile die Verstreibungen am Bug und Heck entfernen. Die geglätteten Verstreibungen müssen eine Verlängerung des Rumpfs bilden. Mit einer Planke prüfen, ob eine ebene Oberfläche besteht.

**FOTOS 57 bis 58.** Sowohl am Bug als auch am Heck muss nach dem Glätten des Rumpfs eine Dicke von 4 mm übrigbleiben. Anschließend mit Fugenkitt unebene oder eingesunkene Stellen ausbessern. Anschließend glattschmiegeln, um den überschüssigen Kitt zu entfernen und eine glatte Oberfläche herzustellen.

**FOTOS 59 bis 60.** Fünf Leisten Nr. 67 glatt schmiegeln und mit Wasserfarbe gelb-orangefarben färben. Anschließend mit Kontaktkleber (Schusterleim) den Heckspiegel des Rumpfs wegern. Dazu die Gebrauchsanweisung des Kleberherstellers sorgfältig durchlesen. Mit dem Holzstiel eines Werkzeugs andrücken, damit die Teile fest haften.

**FOTOS 61 bis 67.** Eine Leiste Nr. 68 in 120 mm Abstand vom falschen Kiel aufkleben, so dass sie vom Heck bis zum Bug des Rumpfs reicht. Die Leiste auf die Länge der Beplankung des Spiegels zurechtstutzen. Von der Oberseite der Schanzverkleidung nach unten eine Linie über die gesamte Rumpflänge auf der Höhe ziehen, die auf den Abbildungen gezeigt wird. Leisten verlegen, bis die auf den Abbildungen gezeigte Höhe erreicht ist. Es ist sehr wichtig, dass die Leisten gut auf dem Rumpf und aneinander haften.

**FOTOS 68 bis 71.** Die Unterseite des Rumpfs von Leiste Nr. 68 bis zum falscher Kiel mit den Leisten Nr. 69 verkleiden. Schlusskeile anfertigen, um eventuelle Zwischenräume zu füllen.

**Fotos 72 bis 73.** Oberseite des Rumpfs bis zur Schanzverkleidung mit den blau gefärbten Leisten Nr. 70 verkleiden. Die überstehenden Teile der Leisten auf einer Höhe mit dem oberen Profil der Schanzverkleidung abschneiden.

**Foto 74.** Die drei verschiedenen gewegerten Bereiche glatt schmiegeln, bis eine glatte Oberfläche entstanden ist. Anschließend die gefärbten Bereiche nacharbeiten, damit die Farbtöne übereinstimmen.

**FOTO 75.** Die Scheuerleisten Nr. 71 glatt schmiegeln und schwarz anmalen. Anschließend eine an jeder Rumpfseite aufkleben, genau über die Verbindung zwischen blauer und orangefarbener Beplankung.

**FOTOS 76 bis 78.** Drei Scheuerleisten Nr. 72 zurechtschneiden und an jede Rumpfseite in der auf der Abbildung gezeigten Höhe aufkleben. Glatt schmiegeln, um eine gleichmäßige Oberfläche herzustellen. Anschließend schwarz anmalen.

**FOTOS 79 bis 80.** Verstrebung Nr. 73 mit den Planken Nr. 74 verkleiden. Den Spiegel am Heck des Rumpfs aufkleben und mit den Stiften A festnageln.

**FOTOS 81 bis 82.** Die Scheuerleisten Nr. 75 schwarz anmalen und über den Scheuerleisten Nr. 72 anbringen. An das Heck des Rumpfs anpassen.

**FOTOS 83 bis 85.** Die Linie auf dem Rumpf in den auf der Abbildung gezeigten Abständen einzeichnen. Die Teile Nr. 76 zurechtschneiden und befestigen und danach schwarz anmalen. Die Schandeckel Nr. 77, 78 und 79 zurechtschneiden und mit Sapelly-Farbe färben. Anschließend an den Rumpf kleben.

**FOTOS 86 bis 87** Mit einer Feile den Zwischenraum zwischen den Scheuerleisten glätten, um den Vordersteven des Bugs Nr. 81 aufkleben zu können.

**FOTO 88.** Kiel Nr. 82, Achtersteven Nr. 83 und Kiel vom Heck Nr. 84 anbringen.

**FOTO 89.** Verstrebung Nr. 73 blau anmalen und zum Trocknen beiseite legen. Anschließend den Spiegel Nr. 85 und den Kamm Nr. 86 aufkleben.

**FOTOS 90 bis 92** Profile des Spiegels auf eine Höhe bringen und die Abschlussteile Nr. 87 übereinander aufkleben. Dazu Kontaktkleber verwenden. Anschließend die Abschlussteile in Sapelly-Farbe färben. Abschließend den Rumpf mit einer Schicht aus porenschließendem satiniertem Farbloslack lackieren.

**FOTO 93.** Die Teile Nr. 88, 89 und 90 am Heckspiegel aufkleben. Anschließend die Teile Nr. 91 zurechtschneiden, mit Sapelly-Farbe färben und aufkleben.

**FOTOS 94 bis 95.** Mit einem Bleistift und einem Lineal zwei Längslinien auf dem Steuerblatt Nr. 92 aufzeichnen. Die Scharniere Nr. 93 zurechtschneiden und aufkleben. Öffnungen anbringen, um die Stifte A einzusetzen und festzukleben. Die Achsen Nr. 94 zurechtschneiden und aufkleben.

**FOTO 96.** Mit einem Stab und Schmiegelpapier die Öffnung für das Steuerblatt nacharbeiten.

**FOTOS 97 bis 98.** Die Ruderschäfte des Steuerblatts durch die Öffnung schieben, dass sie über das Deck reichen. Eine Öffnung mit den auf der Abbildung gezeigten Maßen anbringen.

**FOTO 99.** Die Ruderpinne Nr. 95 anfertigen und prüfen, ob die Länge passt.

**FOTO 100.** Das Steuerblatt anbringen und mit den Scharnieren Nr. 93 und den Stiften A am Rumpf befestigen.

**FOTOS 101 bis 102** Die vier Wellenbrecher Nr. 96 ca. 20 Minuten in Wasser einweichen. Anschließend mit einer Rolle krümmen und je zwei untereinander zusammenkleben. In Sapelly-Farbe lackieren und auf die Schanzkleiddeckel am Bug kleben. Die Klüsen anfertigen und schwarz anmalen und an der Vorderseite des Rumpfs ankleben.

**FOTO 103.** Vier Öffnungen an der Schanzverkleidung des Bugs anbringen, so dass sie mit den Öffnungen der Klüsen übereinstimmen.

**FOTO 104 bis 105.** Mit einem Cutter oder einer Feile die Schleppoller Nr. 98 anfertigen und in Sapelly-Farbe anmalen.

**Foto 106.** Die Säulen Nr. 99 und 100 anfertigen und in Sapelly-Farbe anmalen.

**Foto 107.** Die Stützen Nr. 101 und 102 anfertigen und in derselben Farbe wie den Rumpf anmalen.

**Foto 108.** Die Teile Nr. 103, 104, 105 und 106 aufkleben und aufkleben, um das Oberlicht zu formen.

**Foto 109.** Die Scheiben Nr. 107 zurechtschneiden und auf die Dächer Nr. 106 kleben. Sekundenkleber oder transparenten Kontaktkleber verwenden.

**FOTOS 110 bis 111.** Die Dächer Nr. 106 an das Oberlicht kleben. Die Sockel Nr. 108 und 109 anfertigen und aufkleben.

**FOTOS 112 bis 115** Die Teile Nr. 98, 99, 100 und 101 wie auf der Abbildung gezeigt auf die Schandeckel kleben.

**FOTOS 116 bis 117** Die Tauführer Nr. 110 und 111 anfertigen und mit den Stiften A an den Schandeckeln befestigen.

**FOTOS 118 bis 119** Die Handläufe Nr. 112, 113 und 114 zurechtschneiden und färben. Wie auf der Abbildung gezeigt verteilen und aufkleben.

**FOTOS 120 bis 121.** Die Teile Nr. 115, 116, 117 und 118 färben und zu den zwei Deckluken zusammenkleben.

**FOTOS 122 bis 123.** Die Abschlussteile Nr. 119, 120 und 121 anfertigen und in Sapelly-Farbe anmalen. An die Deckluken kleben.

**FOTO 124.** Die Rahmen Nr. 122 und 123 anfertigen und in Sapelly-Farbe anmalen. An die Türen Nr. 122 kleben. An jeder Tür eine Öffnung anbringen.

**FOTO 125.** Zwei Ösen B zurechtbiegen. Die Pforten an die Deckluke kleben und die Ösen einsetzen und befestigen. Die überstehenden Teile an der Innenseite der Deckluke abschneiden.

**FOTOS 126 bis 127.** Die Scharniere Nr. 125 zurechtbiegen und an die Überdachungen Nr. 124 kleben. Die Achsen Nr. 126 zurechtschneiden und an die Deckluken kleben.

**FOTO 128.** Die beiden Deckluken mit farblosem poreschließendem Lack behandeln und mittig auf die Öffnungen auf dem Deck kleben.

**FOTOS 129 bis 130.** Aus den Teilen Nr. 127 und Nr. 128 zwei Treppchen in den auf der Abbildung gezeigten Maßen anfertigen. Anschließend auf dem Oberdeck aufkleben.

**FOTOS 131 bis 132.** Die Wulst Nr. 130 anfertigen und an das Spill Nr. 129 ankleben. Wasserfarbe in Nussbaumholzfarbe verwenden.

**FOTO 133.** Spill und Oberlicht mit farblosem poreschließendem Lack behandeln. Die beiden Teile auf das Deck aufkleben.

**FOTOS 134 bis 135** Die Schlepppoller aus den Teilen Nr. 131 und 132 anfertigen und mit Sapelly-Farbe färben. Die Teile Nr. 133, 134 und 135 mittig auf die Öffnungen am Deck kleben. Auch die Schlepppoller aufkleben.

**Fotos 136 bis 137** Die Metallbänder Nr. 136 um die Teile Nr. 102 wickeln, abschneiden und festkleben. Die Bänder schwarz anmalen und die Teile mit den Stiften A am Bug befestigen.

**FOTOS 138 bis 139.** Die übrigen Stützen wie auf den Bildern gezeigt auf den Rumpf kleben.

**FOTO 140.** Drei Teile Nr. 137 zurechtschneiden und an den beiden Seite des Schiffs befestigen.

**FOTO 141.** Die Teile Nr. 138, 139, 140, 141 und 142 am Schiffsheck wie auf der Abbildung gezeigt verteilen und aufkleben.

**FOTO 142.** Die Teile Nr. 143 und Nr. 144 anfertigen. Teil Nr. 143 in Sapelly-Farbe färben.

**FOTO 143.** Die Glocke Nr. 146 mit einer Ringöse B an Teil Nr. 145 befestigen.

**FOTO 144.** Den Glockenturm Nr. 147 in einer Farbe anmalen, die Sapelly-Holz ähnelt. Anschließend die Teile Nr. 143, 144, 145 und 146 wie auf der Abbildung gezeigt anordnen und aufkleben.

**FOTO 145.** Die Teile Nr. 148 mit den Planken Nr. 149 verkleiden und die beiden Teile Nr. 148 an Teil Nr. 150 kleben.

**FOTO 146.** Die Teile 151 und Nr. 152 an die Ankerwinde kleben. Anschließend mit farblosem poreschließendem Lack behandeln. Mit einem Filzstift die auf der Abbildung gezeigten Markierungen aufzeichnen.

**FOTOS 147 bis 148.** Zwei Davite Nr. 153 anfertigen und in Nussbaumholzfarbe färben. Die Bänder Nr. 154 mit den Ösen B befestigen. Eine Blockrolle Nr. 155 einsetzen und mit einem Stift A befestigen.

**FOTO 149.** Die Davite an die beiden Rumpfsseiten kleben. Die Ankerwinde an Deck festkleben. Die Teile Nr. 156 mit Sapelly-Farbe färben und aufkleben. Ebenfalls die Teile Nr. 157 und 158 aufkleben. Die Zapfen I einsetzen und befestigen.

**FOTO 150.** Die Teile Nr. 160 und 161 an die Teile Nr. 159 kleben. Schwarz anmalen und goldfarbene lackieren. Anschließend an die Rumpfsseiten am Heck aufkleben.

**FOTO 151.** Eine Treppe aus den Teilen Nr. 41 und Nr. 42 anfertigen und an der Decksluke befestigen.

**FOTOS 152 und 153** Die Stiegen aus den Teilen Nr. 162 und Nr. 163 fertigen und in Nussbaumholzton färben. Wie auf der Abbildung gezeigt ankleben. Ebenfalls die Teile Nr. 164 und Nr. 165 anfertigen und befestigen.

**FOTO 154.** Die Pforten, Speigatt-Abdeckungen und Lüftungsdeckel aus den Teilen Nr. 166, 167, 168, 169, 170, B und H anfertigen.

**FOTOS 155 bis 157.** Die Teile Nr. 166, 168, 169 und 170 wie auf der Abbildung gezeigt am Rumpf anordnen und aufkleben.

**FOTOS 158 bis 159** Zwei Davite Nr. 171 aus den Teilen Nr. 172, 154, 155, A und B anfertigen.

**FOTOS 160 bis 161** Die Ausleger Nr. 173 mit den Bänder Nr. 154 versehen. Die korrekten Maße beachten. Um die Teile zu krümmen, vorher leicht anfeuchten. Anschließend mit den Teilen Nr. 174 und den Stiften A am Deck befestigen.

**FOTOS 162 bis 164** Bocktische Nr. 175, 176 und 177 mit Sapelly-Farbe färben. Die Abschlussteile Nr. 178 aufkleben. Die Bocktische mit den Winkeln Nr. 179 und Nr. 180 an beiden Seitenteilen des Rumpfs befestigen.

**FOTOS 165 bis 166.** Aus den Teilen Nr. 181, 182, 183 und 184 die Heck-Plattform anfertigen und zusammenkleben. Anschließend die Plattform mit den Planken Nr. 185 verkleiden und die Verstrebung Nr. 186 aufkleben.

**FOTO 167.** Teil Nr. 154 am Ende der Ruderpinne Nr. 95 aufkleben. Das Teil Nr. 187 anfertigen und befestigen. Anschließend schwarz anmalen.

**Foto 168.** Teil Nr. 95 in das Steuerblatt einsetzen und festkleben. Geländer Nr. 188 aus den Ösenstiften B anfertigen.

**Foto 169.** Aus den Teilen Nr. 189, 190, 191 und 192 das Kompasshaus zusammenkleben.

**FOTOS 170 bis 171.** Die Teile Nr. 193 an beiden Seiten des Kompasshauses aufkleben. Anschließend mit den Planken Nr. 194 verkleiden.

**FOTOS 172 bis 173.** Die Teile Nr. 194, 195 und die Ösenstifte B zusammenbauen und zusammenkleben.

**Foto 174.** Die Teile Nr. 196, 197 und die Stifte A zusammenbauen und zusammenkleben. Anschließend mit farblosem poreschließendem Lack behandeln.

**FOTO 175.** Die Teile Nr. 198 mit Sapelly-Farbe färben. Die Teile Nr. 198, 199 und 200 mit der Welle Nr. 201 zum Steuer zusammenbauen.

**FOTO 176.** Das Kompasshaus wie auf der Abbildung gezeigt neben das Oberlicht kleben. Anschließend das Steuer mit den Verstrebungen Nr. 202 aufkleben.

**FOTOS 177 bis 178** Die Teile Nr. 203 und Nr. 204 mit Sapelly-Farbe färben und zur Luke zusammenkleben. Übereinander kleben. Teil Nr. 204 mit den Planken Nr. 205 verkleiden. Die Teile Nr. 126, 206, B und H aufkleben. Den Deckel der Luke und den schwarz angemalten Schornstein Nr. 207 aufkleben.

**FOTOS 179 bis 181.** Die Lenzpumpen aus den Teilen Nr. 208, 209, 210, 211, 212 und den Ösenstiften B anfertigen. Anschließend wie auf der Abbildung gezeigt auf Deck aufkleben.

**FOTOS 182 bis 183.** Die Teile Nr. 213, 214 und 215 mit Sapelly-Farbe färben und aufkleben, um die Lafetten zu formen. Die Teile Nr. 215, 216 und 217 zurechtschneiden und aufkleben.

**FOTO 184.** Die Kanonen mit den Lafetten am Rumpf mit den Ösenstiften B und den Teilen Nr. 218 befestigen.

**FOTO 185.** Die Teile Nr. 219 und 220 anfertigen und an die Beting des Backdecks kleben.

**FOTO 186.** Die Kreuzhölzer Nr. 221 holzfarben lackieren und aufkleben wie auf der Abbildung gezeigt am Backdeck aufkleben.

**FOTO 187.** Die Ringe H mit den Ösenstiften B einsetzen und befestigen. Eine Pforte Nr. 168 am Heckschott aufkleben. Die Kreuzhölzer Nr. 221 aufkleben. Die Vertäuerungen der Luke Nr. 222 anfertigen und befestigen.

**FOTO 188.** Die Kreuzhölzer Nr. 221 wie auf der Abbildung gezeigt anordnen und aufkleben. Die Vertäuungen Nr. 223 mit den Ösenstiften B befestigen.

**FOTOS 189 bis 193.** Vor dem Weitermachen die Abbildungen beachten. Die Wantleisten Nr. 224 mit den Klampböcke G und J verbinden. Die Wantleisten durch die Bocktische mit den Stiften A am Rumpf befestigen. Anschließend die Wantleisten schwarz anmalen.

**Foto 194.** Ebenso mit den Bocktischen des ganzen Rumpfs verfahren. Anschließend die Ringe H mit den Ösenstiften B festmachen.

**FOTO 195.** Stroppe aus Draht C, Blockrollen D und Ösen B anfertigen. Am Deck befestigen, so dass der Draht Nr. 225 befestigt werden kann.

**FOTOS 196 bis 198** Die Stützen des Boots aus den Teilen Nr. 226, 227 und 228 fertigen. Mit Sapelly-Farbe färben und wie auf den Bildern gezeigt aufkleben. Ebenfalls die Teile Nr. 229 und 230 aufkleben.

**FOTOS 199 bis 200** Die Ankerstöcke aus den Teilen Nr. 230 anfertigen und in Nussbaumholzton färben. Anschließend die Öffnungen anbringen, um die Stifte A einzusetzen und festzukleben.

**Foto 202.** Die Bänder Nr. 231 an den Ankerstöcken anbringen. Die Anker Nr. 232 aufkleben und eine Öse Nr. 233 einsetzen. Die Leine Nr. 234 anfertigen und die Verbindung mit dem Draht Nr. 235 formen.

**FOTOS 203 bis 204** Die Anker mit den Ketten an den Pollern Nr. 237 befestigen. Die Taue Nr. 234 durch die Öffnungen der Klüsen führen und bis zur Ankerwinde führen. Zwei Öffnungen hinter der Ankerwinde anbringen, um die Taue Nr. 234 festzumachen. Die Takelung der Anker Nr. 236 anfertigen.

**FOTO 205.** Fäden Nr. 238 und Ösenstifte B zusammenbauen und befestigen.

**FOTO 206.** Zwei Kreuzhölzer Nr. 221 am Heck des Rumpfs aufkleben. Die Stange Nr. 239 anfertigen und an den zwei Öffnungen einsetzen.

**Foto 207.** Die Stengen Nr. 240 anfertigen und mit den Vertäuungen Nr. 241 aufkleben.

**FOTOS 208 bis 209.** Die Teile Nr. 242 bis 253 einsetzen und befestigen, um die Struktur des Boots zu bauen. Anschließend auf den Unterbau Nr. 254 kleben.

**FOTOS 210 bis 213.** Die Verstrebungen Nr. 255 aufkleben. Das Boot mit einem Sander glatt schmirgeln, um eine gleichmäßige Oberfläche herzustellen. Mit Sapelly-Farbe färben und die Planken Nr. 256 und Nr. 257 aufkleben. Anschließend, glatt schmirgeln, um eine glatte Oberfläche herzustellen, und nachfärben, falls notwendig.

**FOTOS 214 bis 217** Die Scheuerleisten Nr. 258 an die Seiten kleben. Die Bretterverkleidung Nr. 259 und die Ruderbank Nr. 260 zurechtstutzen und anbringen. Die Säulen Nr. 261 und die Ruderbänke Nr. 262 anbringen. Anschließend die Schandeckel Nr. 263 aufkleben.

**FOTOS 218 bis 219** Vorderstegen Nr. 264, Kiel Nr. 265 und Achterstegen Nr. 266 aufkleben. Anschließend die Dollen Nr. 267 anfertigen und mit den Stiften A befestigen.

**FOTO 220.** Die Teile Nr. 268 und 269 anmalen und aufkleben. Anschließend das ganze Boot mit farblosem porenschließendem Lack behandeln.

**FOTO 221.** Das Boot auf die Stengen setzen und mit den Vertäuungen Nr. 270 festmachen.

**FOTOS 222 bis 224.** Die Fenster der Schiffsleuchte Nr. 271 mit einer Zange formen. Kleber auftragen und Unterbau Nr. 272 und Deckel Nr. 273 ankleben. Die Stützen Nr. 274 und 275 anfertigen.

**FOTO 225.** Am Heck des Rumpfs eine Öffnung machen und die Schiffsleuchte anbringen. Die Ketten Nr. 276 mit den Vertäuungen Nr. 277 und den Ösenstiften B anbringen.

**FOTOS 226 bis 230.** Die Stützen Nr. 278 biegen und mit den Stiften A befestigen. Die Ösenstifte B zurechtbiegen und mit den Racktaublöcken K an der Hinterseite der Falkonette Nr. 279 ankleben. Die Falkonetten auf den Stützen anbringen.

**FOTO 231.** Die Stütze des Fahnenmastes Nr. 280 in Sapelly-Farbe färben und zentriert am Heck des Rumpfs aufkleben.

**Fotos 232 bis 233** Ein Teil Nr. 281 anfertigen und eine Ringöse B einsetzen. Dieses Teil entsprechend den Zeichnungen für Tauwerk-Takelage anbringen.

## **BEMASTUNG**

Zur Herstellung der Masten müssen zuerst die Stäbe entsprechend der Maße zurecht geschnitten werden, die in der Teileliste angegeben sind oder die direkt anhand der Skizze abgemessen wurde. Die Skizzen sind im Maßstab 1:1 angefertigt.

Alle Masten und Rahen müssen leicht konisch verlaufen und vor dem Einbau entsprechen vorbereitet werden.

Um die Masten in Konusform zu bringen, müssen die Masten (mit einer Schleifmaschine/Sander) in Form geschliffen werden, und zwar in der Form, dass sie nach oben hin verjüngt werden. Die Stäbe dabei drehen und an allen Seiten gleichmäßig abschleifen, bis sie zu dem auf der Skizze angegebenen Durchmesser passen.

Um die Rahen in Konusform zu bringen, ebenso verfahren, allerdings hier an beiden Enden der Stangen.

Um die Masten dieses Schiffsbaummodells richtig vorzubereiten, müssen die folgenden Punkte beachtet werden:

- Die Skizzen
- Detailfotos der Masten
- Maße und Materialien der Teileliste
- IP-Blätter zur Identifikation der Bauteile

Die Masten müssen lackiert werden und einige der Einzelteile der Masten müssen angemalt oder gefärbt werden. Siehe Fotos mit allgemeiner Ansicht der Masten

Nach Aufstellung und Lackierung der Masten die Takel (Stroppe, Rollenblöcke, Ösen, Blockrollen etc.) zuerst an den Masten und dann am Schiff befestigen. Die Masten müssen eingesetzt werden, bis sie an die Einkerbungen des falschen Kiels stoßen.

## **TAUWERK-TAKELAGE**

Zur Befestigung des Tauwerks und zur Takelung die alphabetische Reihenfolge der neben den Anleitungen aufgedruckten Abbildungen befolgen, auf denen die korrekte Anbringung (Faden, Klampböcke, Blockrollen, Segel etc.) erläutert wird. Sie sind in Rot hervorgehoben. Zusammen mit der Teileliste finden Sie dort die Materialien, die zum Bau des Modells notwendig sind.

Zur künstlichen Alterung der Segel die Stoffstücke in Tee kochen und trocknen lassen, bis die Stoffe faltig werden. Die Segel ohne vorheriges Bügeln anbringen, damit sie Volumen haben.

**Lista de piezas / Parts List / Liste des pièces / Teilleiste / Elenco delle parti**

<b>Nº/No./ N° / Nr. No</b>	<b>Cantidad / Quantity / Quantité / Menge / Quantità</b>	<b>Medidas / Measurements / Dimensions /Maße / Misure</b>	<b>Material / Material / Matériau / Material / Materiale</b>
1	1	Precortado / Precut / Prédécoupé / Vorgeschnitten / Pretagliatto	Tablero / Plywood / Planche / Sperrholz / Tavola
2	1	Precortado / Precut / Prédécoupé / Vorgeschnitten / Pretagliatto	Tablero / Plywood / Planche / Sperrholz / Tavola
3	2	Precortado / Precut / Prédécoupé / Vorgeschnitten / Pretagliatto	Tablero / Plywood / Planche / Sperrholz / Tavola
4-13	10	Precortado / Precut / Prédécoupé / Vorgeschnitten / Pretagliatto	Tablero / Plywood / Planche / Sperrholz / Tavola
14	2	Precortado / Precut / Prédécoupé / Vorgeschnitten / Pretagliatto	Tablero / Plywood / Planche / Sperrholz / Tavola
15	32	0,6x5x415	Sicomoro / Sycamore / Sycomore / Bergahorn / Sicomoro
16	6	4x4x125	Tilo / Lime wood / Tilleul / Linde / Tiglio
17	2	Precortado / Precut / Prédécoupé / Vorgeschnitten / Pretagliatto	Tablero / Plywood / Planche / Sperrholz / Tavola
18	30	0,6x5x270	Sicomoro / Sycamore / Sycomore / Bergahorn / Sicomoro
19	1	Precortado / Precut / Prédécoupé / Vorgeschnitten / Pretagliatto	Tablero / Plywood / Planche / Sperrholz / Tavola
20	2	0,6x5x140	Sicomoro / Sycamore / Sycomore / Bergahorn / Sicomoro
21	4	4x4x120	Tilo / Lime wood / Tilleul / Linde / Tiglio
22	1	2x4x120	Tilo / Lime wood / Tilleul / Linde / Tiglio
23	2	4x4x128	Tilo / Lime wood / Tilleul / Linde / Tiglio
24	2	0,6x5x120	Sicomoro / Sycamore / Sycomore / Bergahorn / Sicomoro
25	1	Precortado / Precut / Prédécoupé / Vorgeschnitten / Pretagliatto	Tablero / Plywood / Planche / Sperrholz / Tavola
26	26	0,6x5x110	Sicomoro / Sycamore / Sycomore / Bergahorn / Sicomoro
27	1	Precortado / Precut / Prédécoupé / Vorgeschnitten / Pretagliatto	Tablero / Plywood / Planche / Sperrholz / Tavola
28	26	0,6x5x300	Sicomoro / Sycamore / Sycomore / Bergahorn / Sicomoro
29	4	Precortado / Precut / Prédécoupé / Vorgeschnitten / Pretagliatto	Tablero / Plywood / Planche / Sperrholz / Tavola
30	2	Precortado / Precut / Prédécoupé / Vorgeschnitten / Pretagliatto	Tablero / Plywood / Planche / Sperrholz / Tavola
31	2	Precortado / Precut / Prédécoupé / Vorgeschnitten / Pretagliatto	Tablero / Plywood / Planche / Sperrholz / Tavola
32	2	Precortado / Precut / Prédécoupé / Vorgeschnitten / Pretagliatto	Tablero / Plywood / Planche / Sperrholz / Tavola
33	1	Precortado / Precut / Prédécoupé / Vorgeschnitten / Pretagliatto	Tablero / Plywood / Planche / Sperrholz / Tavola
34	12	2x5x300	Tilo / Lime wood / Tilleul / Linde / Tiglio
35	3	0,6x5x140	Sicomoro / Sycamore / Sycomore / Bergahorn / Sicomoro
36	6	0,6x5x300	Sicomoro / Sycamore / Sycomore / Bergahorn / Sicomoro
37	2	2x5x17	Tilo / Lime wood / Tilleul / Linde / Tiglio
38	2	2x5x19	Tilo / Lime wood / Tilleul / Linde / Tiglio
39	2	2x2x21	Tilo / Lime wood / Tilleul / Linde / Tiglio
40	2	2x2x23	Tilo / Lime wood / Tilleul / Linde / Tiglio
41	2	Preformado / Preformed/ Préformé / Vorgeformt / Preformato	Madera / Wood / Bois / Holz / Legno
42	6	1x4x12	Tilo / Lime wood / Tilleul / Linde / Tiglio
43	1	10x15x20	Tilo / Lime wood / Tilleul / Linde / Tiglio
44	2	2x6x48	Tilo / Lime wood / Tilleul / Linde / Tiglio
45	2	2x6x34	Tilo / Lime wood / Tilleul / Linde / Tiglio
46	2	2x5x50	Tilo / Lime wood / Tilleul / Linde / Tiglio
47	2	2x5x42	Tilo / Lime wood / Tilleul / Linde / Tiglio
48	2	2x2x56	Tilo / Lime wood / Tilleul / Linde / Tiglio
49	2	2x2x42	Tilo / Lime wood / Tilleul / Linde / Tiglio
50	8	2x6x38	Tilo / Lime wood / Tilleul / Linde / Tiglio
51	16	ø4	Latón / Brass / Latón / Messing / Ottone

**Lista de piezas / Parts List / Liste des pièces / Teileliste / Elenco delle parti**

<b>Nº/No./ Nº / Nr. No</b>	<b>Cantidad / Quantity / Quantité / Menge / Quantità</b>	<b>Medidas / Measurements / Dimensions / Maße / Misure</b>	<b>Material / Material / Matériau / Material / Materiale</b>
52	2	2x4x125	Tilo / Lime wood / Tilleul / Linde / Tiglio
53	2	2x2x12	Tilo / Lime wood / Tilleul / Linde / Tiglio
54	2	2x2x16	Tilo / Lime wood / Tilleul / Linde / Tiglio
55	2	Precortado / Precut / Prédécoupé / Vorgeschnitten / Pretagliatto	Tablero / Plywood / Planche / Sperrholz / Tavola
56	4	2x5x40	Tilo / Lime wood / Tilleul / Linde / Tiglio
57	80	2x5x600	Tilo / Lime wood / Tilleul / Linde / Tiglio
58	2	Precortado / Precut / Prédécoupé / Vorgeschnitten / Pretagliatto	Tablero / Plywood / Planche / Sperrholz / Tavola
59	4	23x80x115	Madera / Wood / Bois / Holz / Legno
60-65	12	Precortado / Precut / Prédécoupé / Vorgeschnitten / Pretagliatto	Tablero / Plywood / Planche / Sperrholz / Tavola
66	8	2x5x85	Tilo / Lime wood / Tilleul / Linde / Tiglio
67	8	0,6x5x85	Sicomoro / Sycamore / Sycomore / Bergahorn / Sicomoro
68	16	0,6x5x600	Tilo / Lime wood / Tilleul / Linde / Tiglio
69	60	0,6x5x600	Sapelly / Sapelli / Sapelli / Sapelly-Holz / Sapelli
70	12	0,6x5x600	Sicomoro / Sycamore / Sycomore / Bergahorn / Sicomoro
71	2	2x3x600	Tilo / Lime wood / Tilleul / Linde / Tiglio
72	6	2x5x600	Tilo / Lime wood / Tilleul / Linde / Tiglio
73	1	Precortado / Precut / Prédécoupé / Vorgeschnitten / Pretagliatto	Tablero / Plywood / Planche / Sperrholz / Tavola
74	10	0,6x5x100	Sicomoro / Sycamore / Sycomore / Bergahorn / Sicomoro
75	2	1x5x600	Tilo / Lime wood / Tilleul / Linde / Tiglio
76	20	2x5x20	Tilo / Lime wood / Tilleul / Linde / Tiglio
77	2	Precortado / Precut / Prédécoupé / Vorgeschnitten / Pretagliatto	Tablero / Plywood / Planche / Sperrholz / Tavola
78	2	2x8x200	Tilo / Lime wood / Tilleul / Linde / Tiglio
79	2	2x8x15	Tilo / Lime wood / Tilleul / Linde / Tiglio
80	2	2x8x300	Tilo / Lime wood / Tilleul / Linde / Tiglio
81	1	Precortado / Precut / Prédécoupé / Vorgeschnitten / Pretagliatto	Tablero / Plywood / Planche / Sperrholz / Tavola
82	2	Precortado / Precut / Prédécoupé / Vorgeschnitten / Pretagliatto	Tablero / Plywood / Planche / Sperrholz / Tavola
83	1	Precortado / Precut / Prédécoupé / Vorgeschnitten / Pretagliatto	Tablero / Plywood / Planche / Sperrholz / Tavola
84	1	Precortado / Precut / Prédécoupé / Vorgeschnitten / Pretagliatto	Tablero / Plywood / Planche / Sperrholz / Tavola
85	1	Precortado / Precut / Prédécoupé / Vorgeschnitten / Pretagliatto	Tablero / Plywood / Planche / Sperrholz / Tavola
86	1	Precortado / Precut / Prédécoupé / Vorgeschnitten / Pretagliatto	Tablero / Plywood / Planche / Sperrholz / Tavola
87	2	0,6x10x150	Sicomoro / Sycamore / Sycomore / Bergahorn / Sicomoro
88	1	Preformado / Preformed/ Préformé / Vorgeformt / Preformato	Latón / Brass / Latón / Messing / Ottone
89	1	Preformado / Preformed/ Préformé / Vorgeformt / Preformato	Latón / Brass / Latón / Messing / Ottone
90	4	Preformado / Preformed/ Préformé / Vorgeformt / Preformato	Latón / Brass / Latón / Messing / Ottone
91	3	2x2x90	Tilo / Lime wood / Tilleul / Linde / Tiglio
92	1	Precortado / Precut / Prédécoupé / Vorgeschnitten / Pretagliatto	Tablero / Plywood / Planche / Sperrholz / Tavola
93	8	Preformado / Preformed/ Préformé / Vorgeformt / Preformato	Metal / Metal / Metal / Metall / Metallo
94	4	Ø1,5x6	Latón / Brass / Latón / Messing / Ottone
95	1	4x4x95	Tilo / Lime wood / Tilleul / Linde / Tiglio
96	4	Precortado / Precut / Prédécoupé / Vorgeschnitten / Pretagliatto	Tablero / Plywood / Planche / Sperrholz / Tavola
97	2	2x8x30	Tilo / Lime wood / Tilleul / Linde / Tiglio
98	34	3x5x6	Tilo / Lime wood / Tilleul / Linde / Tiglio

**Lista de piezas / Parts List / Liste des pièces / Teileliste / Elenco delle parti**

<b>Nº/No./ Nº / Nr. No</b>	<b>Cantidad / Quantity / Quantité / Menge / Quantità</b>	<b>Medidas / Measurements / Dimensions / Maße / Misure</b>	<b>Material / Material / Matériau / Material / Materiale</b>
99	14	3x5x10	Tilo / Lime wood / Tilleul / Linde / Tiglio
100	24	3x5x14	Tilo / Lime wood / Tilleul / Linde / Tiglio
101	2	4x4x15	Tilo / Lime wood / Tilleul / Linde / Tiglio
102	10	5x5x28	Tilo / Lime wood / Tilleul / Linde / Tiglio
103	2	Precortado / Precut / Prédécoupé / Vorgeschnitten / Pretagliatto	Tablero / Plywood / Planche / Sperrholz / Tavola
104	2	Precortado / Precut / Prédécoupé / Vorgeschnitten / Pretagliatto	Tablero / Plywood / Planche / Sperrholz / Tavola
105	1	2x2x38	Tilo / Lime wood / Tilleul / Linde / Tiglio
106	2	Precortado / Precut / Prédécoupé / Vorgeschnitten / Pretagliatto	Tablero / Plywood / Planche / Sperrholz / Tavola
107	2	Preformado / Preformed/ Préformé / Vorgeformt / Preformato	Composite / Composite / Composite / Composite / Composite
108	2	2x2x38	Tilo / Lime wood / Tilleul / Linde / Tiglio
109	2	2x2x25	Tilo / Lime wood / Tilleul / Linde / Tiglio
110	2	1x5x15	Tilo / Lime wood / Tilleul / Linde / Tiglio
111	2	1x5x7	Tilo / Lime wood / Tilleul / Linde / Tiglio
112	1	Precortado / Precut / Prédécoupé / Vorgeschnitten / Pretagliatto	Tablero / Plywood / Planche / Sperrholz / Tavola
113	2	2x4x300	Tilo / Lime wood / Tilleul / Linde / Tiglio
114	2	2x4x130	Tilo / Lime wood / Tilleul / Linde / Tiglio
115	4	Precortado / Precut / Prédécoupé / Vorgeschnitten / Pretagliatto	Tablero / Plywood / Planche / Sperrholz / Tavola
116	2	Precortado / Precut / Prédécoupé / Vorgeschnitten / Pretagliatto	Tablero / Plywood / Planche / Sperrholz / Tavola
117	2	Precortado / Precut / Prédécoupé / Vorgeschnitten / Pretagliatto	Tablero / Plywood / Planche / Sperrholz / Tavola
118	2	Precortado / Precut / Prédécoupé / Vorgeschnitten / Pretagliatto	Tablero / Plywood / Planche / Sperrholz / Tavola
119	28	1x3x24	Tilo / Lime wood / Tilleul / Linde / Tiglio
120	4	2x2x32	Tilo / Lime wood / Tilleul / Linde / Tiglio
121	4	2x2x29	Tilo / Lime wood / Tilleul / Linde / Tiglio
122	4	Precortado / Precut / Prédécoupé / Vorgeschnitten / Pretagliatto	Tablero / Plywood / Planche / Sperrholz / Tavola
123	16	1x3x15	Tilo / Lime wood / Tilleul / Linde / Tiglio
124	2	Precortado / Precut / Prédécoupé / Vorgeschnitten / Pretagliatto	Tablero / Plywood / Planche / Sperrholz / Tavola
125	8	Preformado / Preformed/ Préformé / Vorgeformt / Preformato	Latón / Brass / Latón / Messing / Ottone
126	6	ø1x3	Latón / Brass / Latón / Messing / Ottone
127	2	Preformado / Preformed/ Préformé / Vorgeformt / Preformato	Madera / Wood / Bois / Holz / Legno
128	6	1x4x11	Tilo / Lime wood / Tilleul / Linde / Tiglio
129	1	Preformado / Preformed/ Préformé / Vorgeformt / Preformato	Madera / Wood / Bois / Holz / Legno
130	24	2x4x5	Tilo / Lime wood / Tilleul / Linde / Tiglio
131	8	4x4x19	Tilo / Lime wood / Tilleul / Linde / Tiglio
132	4	4x4x19	Tilo / Lime wood / Tilleul / Linde / Tiglio
133	1	Preformado / Preformed/ Préformé / Vorgeformt / Preformato	Madera / Wood / Bois / Holz / Legno
134	1	Preformado / Preformed/ Préformé / Vorgeformt / Preformato	Madera / Wood / Bois / Holz / Legno
135	1	Preformado / Preformed/ Préformé / Vorgeformt / Preformato	Madera / Wood / Bois / Holz / Legno
136	20	3x20	Latón / Brass / Latón / Messing / Ottone
137	6	2x5x15	Tilo / Lime wood / Tilleul / Linde / Tiglio
138	4	Preformado / Preformed/ Préformé / Vorgeformt / Preformato	Latón / Brass / Latón / Messing / Ottone
139	1	Preformado / Preformed/ Préformé / Vorgeformt / Preformato	Metal / Metal / Metal / Metall / Metallo
140	1	Preformado / Preformed/ Préformé / Vorgeformt / Preformato	Metal / Metal / Metal / Metall / Metallo

**Lista de piezas / Parts List / Liste des pièces / Teileliste / Elenco delle parti**

<b>Nº/No./ N° / Nr. No</b>	<b>Cantidad / Quantity / Quantité / Menge / Quantità</b>	<b>Medidas / Measurements / Dimensions /Maße / Misure</b>	<b>Material / Material / Matériau / Material / Materiale</b>
141	1	Preformado / Prefomed/ Préformé / Vorgeformt / Preformato	Metal / Metal / Metal / Metall / Metallo
142	1	Preformado / Prefomed/ Préformé / Vorgeformt / Preformato	Metal / Metal / Metal / Metall / Metallo
143	1	5x5x25	Tilo / Lime wood / Tilleul / Linde / Tiglio
144	2	2x5x7	Tilo / Lime wood / Tilleul / Linde / Tiglio
145	1	2x4x4	Tilo / Lime wood / Tilleul / Linde / Tiglio
146	1	Preformado / Prefomed/ Préformé / Vorgeformt / Preformato	Metal / Metal / Metal / Metall / Metallo
147	1	Preformado / Prefomed/ Préformé / Vorgeformt / Preformato	Metal / Metal / Metal / Metall / Metallo
148	2	Preformado / Prefomed/ Préformé / Vorgeformt / Preformato	Madera / Wood / Bois / Holz / Legno
149	8	1x4x100	Tilo / Lime wood / Tilleul / Linde / Tiglio
150	1	Preformado / Prefomed/ Préformé / Vorgeformt / Preformato	Metal / Metal / Metal / Metall / Metallo
151	2	Precortado / Precut / Prédécoupé / Vorgeschnitten / Pretagliato	Tablero / Plywood / Planche / Sperrholz / Tavola
152	2	Precortado / Precut / Prédécoupé / Vorgeschnitten / Pretagliato	Tablero / Plywood / Planche / Sperrholz / Tavola
153	2	5x5x57	Tilo / Lime wood / Tilleul / Linde / Tiglio
154	6	3x20	Latón / Brass / Latón / Messing / Ottone
155	4	Preformado / Prefomed/ Préformé / Vorgeformt / Preformato	Metal / Metal / Metal / Metall / Metallo
156	2	Precortado / Precut / Prédécoupé / Vorgeschnitten / Pretagliato	Tablero / Plywood / Planche / Sperrholz / Tavola
157	2	Preformado / Prefomed/ Préformé / Vorgeformt / Preformato	Metal / Metal / Metal / Metall / Metallo
158	1	Precortado / Precut / Prédécoupé / Vorgeschnitten / Pretagliato	Tablero / Plywood / Planche / Sperrholz / Tavola
159	2	Precortado / Precut / Prédécoupé / Vorgeschnitten / Pretagliato	Tablero / Plywood / Planche / Sperrholz / Tavola
160	1	Preformado / Prefomed/ Préformé / Vorgeformt / Preformato	Latón / Brass / Latón / Messing / Ottone
161	1	Preformado / Prefomed/ Préformé / Vorgeformt / Preformato	Latón / Brass / Latón / Messing / Ottone
162	18	2x2x10	Tilo / Lime wood / Tilleul / Linde / Tiglio
163	18	2x4x13	Tilo / Lime wood / Tilleul / Linde / Tiglio
164	4	2x2x60	Tilo / Lime wood / Tilleul / Linde / Tiglio
165	2	4x4x35	Tilo / Lime wood / Tilleul / Linde / Tiglio
166	6	2x4x7	Tilo / Lime wood / Tilleul / Linde / Tiglio
167	6	ø1x12	Latón / Brass / Latón / Messing / Ottone
168	11	Precortado / Precut / Prédécoupé / Vorgeschnitten / Pretagliato	Tablero / Plywood / Planche / Sperrholz / Tavola
169	38	Preformado / Prefomed/ Préformé / Vorgeformt / Preformato	Latón / Brass / Latón / Messing / Ottone
170	8	2x5x9	Tilo / Lime wood / Tilleul / Linde / Tiglio
171	2	5x5x75	Tilo / Lime wood / Tilleul / Linde / Tiglio
172	2	5x5x12	Tilo / Lime wood / Tilleul / Linde / Tiglio
173	2	4x4x110	Tilo / Lime wood / Tilleul / Linde / Tiglio
174	2	4x4x30	Tilo / Lime wood / Tilleul / Linde / Tiglio
175	2	Precortado / Precut / Prédécoupé / Vorgeschnitten / Pretagliato	Tablero / Plywood / Planche / Sperrholz / Tavola
176	2	Precortado / Precut / Prédécoupé / Vorgeschnitten / Pretagliato	Tablero / Plywood / Planche / Sperrholz / Tavola
177	2	Precortado / Precut / Prédécoupé / Vorgeschnitten / Pretagliato	Tablero / Plywood / Planche / Sperrholz / Tavola
178	6	2x2x100	Tilo / Lime wood / Tilleul / Linde / Tiglio
179	16	Precortado / Precut / Prédécoupé / Vorgeschnitten / Pretagliato	Tablero / Plywood / Planche / Sperrholz / Tavola
180	10	Precortado / Precut / Prédécoupé / Vorgeschnitten / Pretagliato	Tablero / Plywood / Planche / Sperrholz / Tavola
181	1	Precortado / Precut / Prédécoupé / Vorgeschnitten / Pretagliato	Tablero / Plywood / Planche / Sperrholz / Tavola
182	2	Precortado / Precut / Prédécoupé / Vorgeschnitten / Pretagliato	Tablero / Plywood / Planche / Sperrholz / Tavola



**Lista de piezas / Parts List / Liste des pièces / Teilleiste / Elenco delle parti**

<b>Nº/No./ Nº / Nr. No</b>	<b>Cantidad / Quantity / Quantité / Menge / Quantità</b>	<b>Medidas / Measurements / Dimensions /Maße / Misure</b>	<b>Material / Material / Matériau / Material / Materiale</b>
183	2	Precortado / Precut / Prédécoupé / Vorgeschnitten / Pretagliatto	Tablero / Plywood / Planche / Sperrholz / Tavola
184	2	Precortado / Precut / Prédécoupé / Vorgeschnitten / Pretagliatto	Tablero / Plywood / Planche / Sperrholz / Tavola
185	15	0,6x5x20	Sicomoro / Sycamore / Sycomore / Bergahorn / Sicomoro
186	1	2x2x33	Tilo / Lime wood / Tilleul / Linde / Tiglio
187	1	ø1x27	Latón / Brass / Latón / Messing / Ottone
188	1	ø0,50x80	Hilo marrón / Brown thread / Fil brun /braunes Baumwollfaden / Filo marrone
189	1	Precortado / Precut / Prédécoupé / Vorgeschnitten / Pretagliatto	Tablero / Plywood / Planche / Sperrholz / Tavola
190	2	Precortado / Precut / Prédécoupé / Vorgeschnitten / Pretagliatto	Tablero / Plywood / Planche / Sperrholz / Tavola
191	1	Precortado / Precut / Prédécoupé / Vorgeschnitten / Pretagliatto	Tablero / Plywood / Planche / Sperrholz / Tavola
192	2	Precortado / Precut / Prédécoupé / Vorgeschnitten / Pretagliatto	Tablero / Plywood / Planche / Sperrholz / Tavola
193	2	Precortado / Precut / Prédécoupé / Vorgeschnitten / Pretagliatto	Tablero / Plywood / Planche / Sperrholz / Tavola
194	10	0,6x5x50	Sicomoro / Sycamore / Sycomore / Bergahorn / Sicomoro
195	3	0,6x5x30	Sapelly / Sapelli / Sapelli / Sapelly-Holz / Sapelli
196	2	4x4x5	Tilo / Lime wood / Tilleul / Linde / Tiglio
197	2	0,6x5x5	Sapelly / Sapelli / Sapelli / Sapelly-Holz / Sapelli
198	2	Precortado / Precut / Prédécoupé / Vorgeschnitten / Pretagliatto	Tablero / Plywood / Planche / Sperrholz / Tavola
199	1	Preformado / Preformed/ Préformé / Vorgeformt / Preformato	Madera / Wood / Bois / Holz / Legno
200	1	Preformado / Preformed/ Préformé / Vorgeformt / Preformato	Metal / Metal / Metal / Metall / Metallo
201	1	ø1,5x17	Latón / Brass / Latón / Messing / Ottone
202	4	Preformado / Preformed/ Préformé / Vorgeformt / Preformato	Latón / Brass / Latón / Messing / Ottone
203	1	Precortado / Precut / Prédécoupé / Vorgeschnitten / Pretagliatto	Tablero / Plywood / Planche / Sperrholz / Tavola
204	1	Precortado / Precut / Prédécoupé / Vorgeschnitten / Pretagliatto	Tablero / Plywood / Planche / Sperrholz / Tavola
205	5	0,6x5x25	Sapelly / Sapelli / Sapelli / Sapelly-Holz / Sapelli
206	2	Preformado / Preformed/ Préformé / Vorgeformt / Preformato	Latón / Brass / Latón / Messing / Ottone
207	1	Preformado / Preformed/ Préformé / Vorgeformt / Preformato	Metal / Metal / Metal / Metall / Metallo
208	4	Preformado / Preformed/ Préformé / Vorgeformt / Preformato	Madera / Wood / Bois / Holz / Legno
209	4	2x2x10	Tilo / Lime wood / Tilleul / Linde / Tiglio
210	8	1x3x12	Tilo / Lime wood / Tilleul / Linde / Tiglio
211	4	2x3x25	Tilo / Lime wood / Tilleul / Linde / Tiglio
212	4	ø1,5x6	Latón / Brass / Latón / Messing / Ottone
213	6	Precortado / Precut / Prédécoupé / Vorgeschnitten / Pretagliatto	Tablero / Plywood / Planche / Sperrholz / Tavola
214	12	Precortado / Precut / Prédécoupé / Vorgeschnitten / Pretagliatto	Tablero / Plywood / Planche / Sperrholz / Tavola
215	12	ø1,5x16	Latón / Brass / Latón / Messing / Ottone
216	24	Preformado / Preformed/ Préformé / Vorgeformt / Preformato	Composite / Composite / Composite / Composite / Composite
217	6	Preformado / Preformed/ Préformé / Vorgeformt / Preformato	Metal / Metal / Metal / Metall / Metallo
218	6	ø0,50x80	Hilo marrón / Brown thread / Fil brun /braunes Baumwollfaden / Filo marrone
219	2	2x4x12	Tilo / Lime wood / Tilleul / Linde / Tiglio
220	1	4x4x14	Tilo / Lime wood / Tilleul / Linde / Tiglio
221	93	Preformado / Preformed/ Préformé / Vorgeformt / Preformato	Metal / Metal / Metal / Metall / Metallo
222	1	ø0,15x75	Hilo crudo / Raw thread / Fil brut / Rohes Baumwollfaden / Filo crudo
223	2	ø0,15x125	Hilo crudo / Raw thread / Fil brut / Rohes Baumwollfaden / Filo crudo
224	40	ø1x60	Latón / Brass / Latón / Messing / Ottone













**Lista de piezas / Parts List / Liste des pièces / Teileliste / Elenco delle parti**

<b>Nº/No./ Nº / Nr. No</b>	<b>Cantidad / Quantity / Quantité / Menge / Quantità</b>	<b>Medidas / Measurements / Dimensions / Maße / Misure</b>	<b>Material / Material / Matériau / Material / Materiale</b>
225	1	ø0,15x200	Hilo crudo / Raw thread / Fil brut / Rohes Baumwollfaden / Filo crudo
226	2	4x4x26	Tilo / Lime wood / Tilleul / Linde / Tiglio
227	2	5x5x60	Tilo / Lime wood / Tilleul / Linde / Tiglio
228	2	4x4x16	Tilo / Lime wood / Tilleul / Linde / Tiglio
229	1	2x4x33	Tilo / Lime wood / Tilleul / Linde / Tiglio
230	9	2x5x55	Tilo / Lime wood / Tilleul / Linde / Tiglio
231	8	3x20	Latón / Brass / Latón / Messing / Ottone
232	2	Preformado / Preformed/ Préformé / Vorgeformt / Preformato	Metal / Metal / Metal / Metall / Metallo
233	2	ø8	Latón / Brass / Latón / Messing / Ottone
234	2	ø1,5x250	Hilo marrón / Brown thread / Fil brun /braunes Baumwollfaden / Filo marrone
235	2	ø0,15x75	Hilo crudo / Raw thread / Fil brut / Rohes Baumwollfaden / Filo crudo
236	2	ø0,15x200	Hilo crudo / Raw thread / Fil brut / Rohes Baumwollfaden / Filo crudo
237	2	1x250	Latón / Brass / Latón / Messing / Ottone
238	2	ø0,15x150	Hilo crudo / Raw thread / Fil brut / Rohes Baumwollfaden / Filo crudo
239	1	ø1x50	Latón / Brass / Latón / Messing / Ottone
240	2	ø8x175	Tilo / Lime wood / Tilleul / Linde / Tiglio
241	4	ø0,15x150	Hilo crudo / Raw thread / Fil brut / Rohes Baumwollfaden / Filo crudo
242	1	Precortado / Precut / Prédécoupé / Vorgeschnitten / Pretagliatto	Tablero / Plywood / Planche / Sperrholz / Tavola
243-253	11	Precortado / Precut / Prédécoupé / Vorgeschnitten / Pretagliatto	Tablero / Plywood / Planche / Sperrholz / Tavola
254	1	Precortado / Precut / Prédécoupé / Vorgeschnitten / Pretagliatto	Tablero / Plywood / Planche / Sperrholz / Tavola
255	2	Precortado / Precut / Prédécoupé / Vorgeschnitten / Pretagliatto	Tablero / Plywood / Planche / Sperrholz / Tavola
256	2	1x3x200	Tilo / Lime wood / Tilleul / Linde / Tiglio
257	16	1x3x200	Tilo / Lime wood / Tilleul / Linde / Tiglio
258	2	2x2x200	Tilo / Lime wood / Tilleul / Linde / Tiglio
259	5	1x3x88	Tilo / Lime wood / Tilleul / Linde / Tiglio
260	1	Precortado / Precut / Prédécoupé / Vorgeschnitten / Pretagliatto	Tablero / Plywood / Planche / Sperrholz / Tavola
261	5	Preformado / Preformed/ Préformé / Vorgeformt / Preformato	Composite / Composite / Composite / Composite / Composite
262	5	2x4x32	Tilo / Lime wood / Tilleul / Linde / Tiglio
263	1	Precortado / Precut / Prédécoupé / Vorgeschnitten / Pretagliatto	Tablero / Plywood / Planche / Sperrholz / Tavola
264	1	Precortado / Precut / Prédécoupé / Vorgeschnitten / Pretagliatto	Tablero / Plywood / Planche / Sperrholz / Tavola
265	1	2x2x200	Tilo / Lime wood / Tilleul / Linde / Tiglio
266	1	Precortado / Precut / Prédécoupé / Vorgeschnitten / Pretagliatto	Tablero / Plywood / Planche / Sperrholz / Tavola
267	10	2x3x5	Tilo / Lime wood / Tilleul / Linde / Tiglio
268	1	Precortado / Precut / Prédécoupé / Vorgeschnitten / Pretagliatto	Tablero / Plywood / Planche / Sperrholz / Tavola
269	1	Precortado / Precut / Prédécoupé / Vorgeschnitten / Pretagliatto	Tablero / Plywood / Planche / Sperrholz / Tavola
270	1	ø0,15x300	Hilo crudo / Raw thread / Fil brut / Rohes Baumwollfaden / Filo crudo
271	1	Preformado / Preformed/ Préformé / Vorgeformt / Preformato	Latón / Brass / Latón / Messing / Ottone
272	1	Preformado / Preformed/ Préformé / Vorgeformt / Preformato	Metal / Metal / Metal / Metall / Metallo
273	1	Preformado / Preformed/ Préformé / Vorgeformt / Preformato	Metal / Metal / Metal / Metall / Metallo
274	1	ø1,5x25	Latón / Brass / Latón / Messing / Ottone
275	1	ø1x40	Latón / Brass / Latón / Messing / Ottone
276	2	1x100	Latón / Brass / Latón / Messing / Ottone

**Lista de piezas / Parts List / Liste des pièces / Teileliste / Elenco delle parti**

<b>Nº/No./ Nº / Nr. No</b>	<b>Cantidad / Quantity / Quantité / Menge / Quantità</b>	<b>Medidas / Measurements / Dimensions / Maße / Misure</b>	<b>Material / Material / Matériau / Material / Materiale</b>
277	2	ø0,15x100	Hilo crudo / Raw thread / Fil brut / Rohes Baumwollfaden / Filo crudo
278	10	Preformado / Preformed/ Préformé / Vorgeformt / Preformato	Latón / Brass / Latón / Messing / Ottone
279	10	Preformado / Preformed/ Préformé / Vorgeformt / Preformato	Metal / Metal / Metal / Metall / Metallo
280	1	Precortado / Precut / Prédécoupé / Vorgeschnitten / Pretagliatto	Tablero / Plywood / Planche / Sperrholz / Tavola
281	1	ø1x15	Latón / Brass / Latón / Messing / Ottone

**Lista de piezas / Parts List / Liste des pièces / Teileliste / Elenco delle parti**

<b>Nº/No./ Nº / Nr. No</b>	<b>Descripción / Description / Description / Beschreibung / Descrizione</b>	<b>Cantidad / Quantity / Quantité / Menge / Quantità</b>	<b>Medidas / Measurements / Dimensions / Maße / Misure</b>	<b>Material / Material / Matériau / Material / Materiale</b>
A		1200	10	Metal / Metal / Metal / Metall / Metallo
B		125	15	Latón / Brass / Latón / Messing / Ottone
C		196	ø0,15x100	Hilo crudo / Raw thread / Fil brut / Rohes Baumwollfaden / Filo crudo
D		241	4	Composite / Composite / Composite / Composite / Composite
E		32	4	Composite / Composite / Composite / Composite / Composite
F		10	7	Madera / Wood / Bois / Holz / Legno
G		64	ø5	Composite / Composite / Composite / Composite / Composite
H		90	3	Latón / Brass / Latón / Messing / Ottone
I		10	10	Composite / Composite / Composite / Composite / Composite
J		70	ø4	Composite / Composite / Composite / Composite / Composite
K		82	ø3	Cristal / Glass / Verre / Glas / Cristallo
L		25	10	Metal / Metal / Metal / Metall / Metallo



# Endeavour

OcCre  
Ocio Creativo

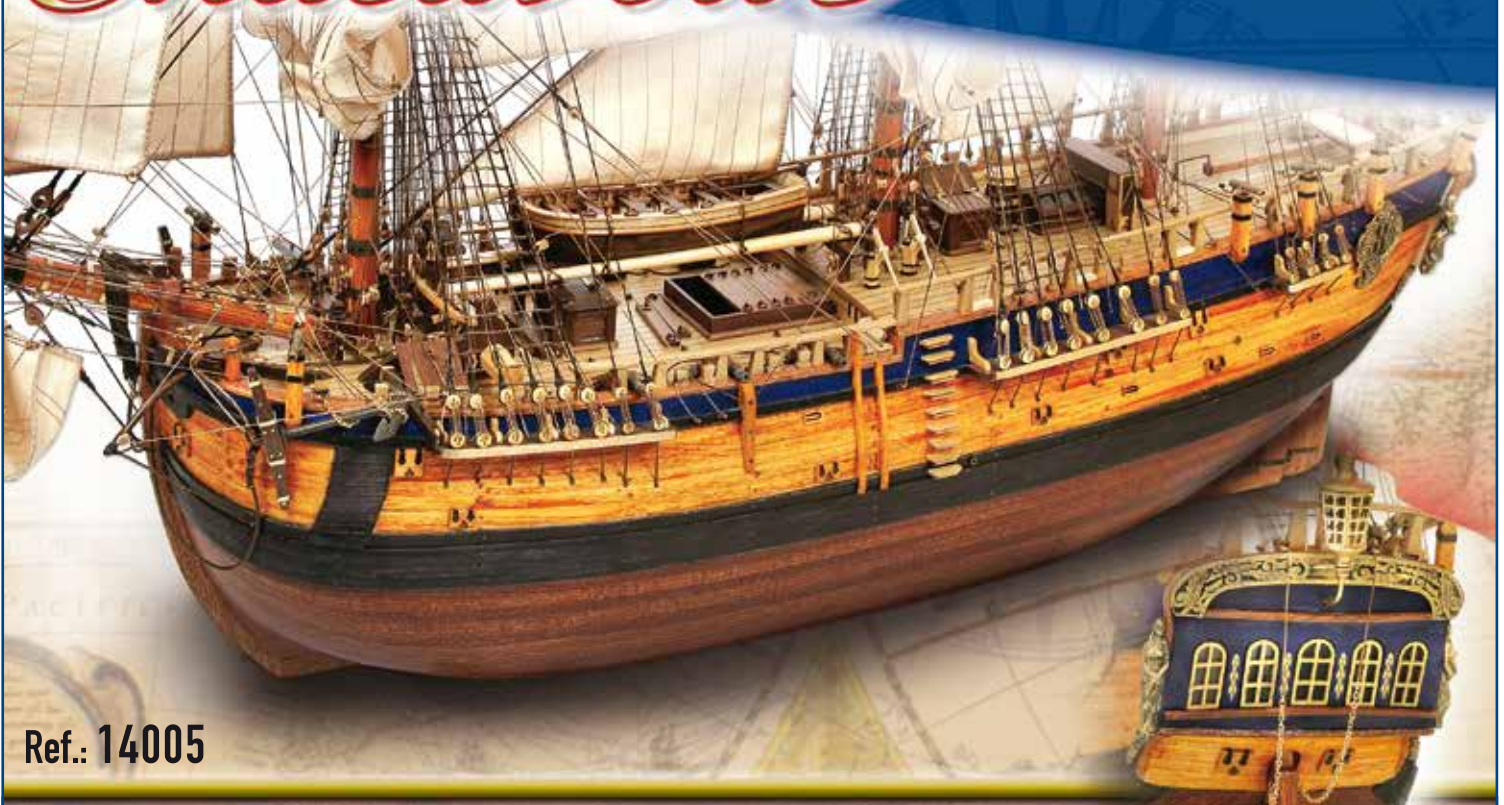

Ref.: 14005

CASCO | HULL | COQUE | SCAFO | RUMPF

1

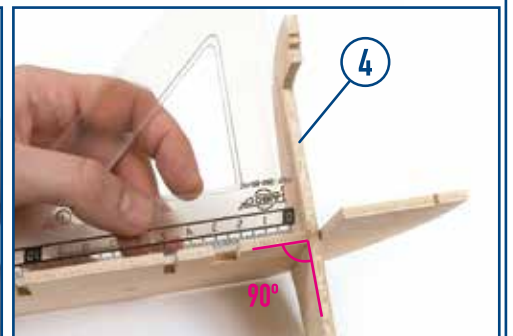
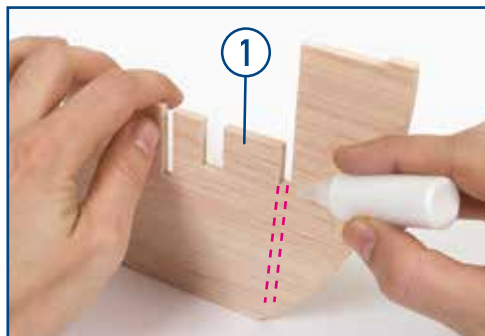
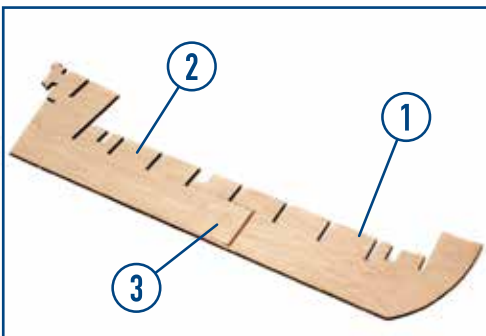
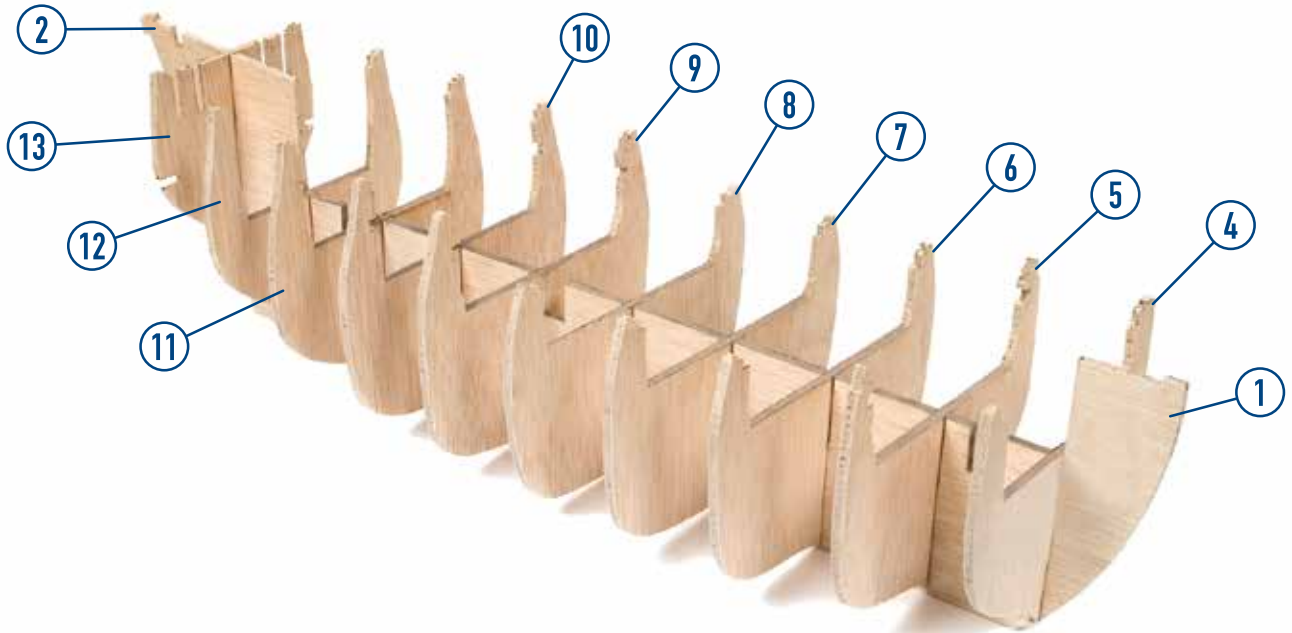



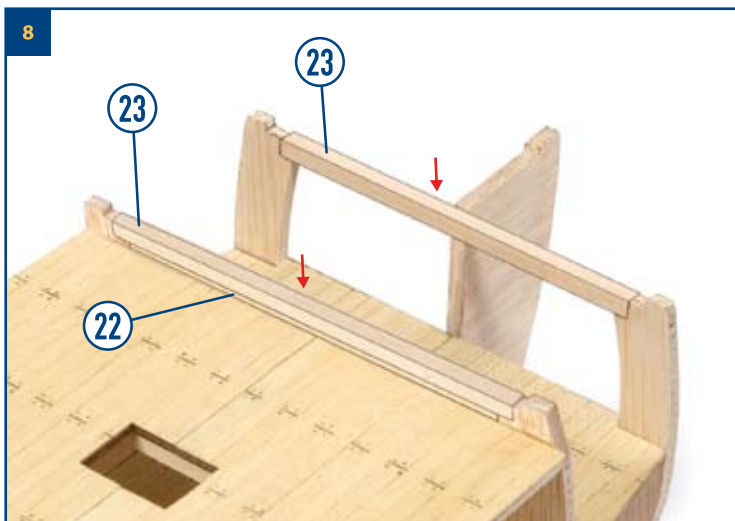
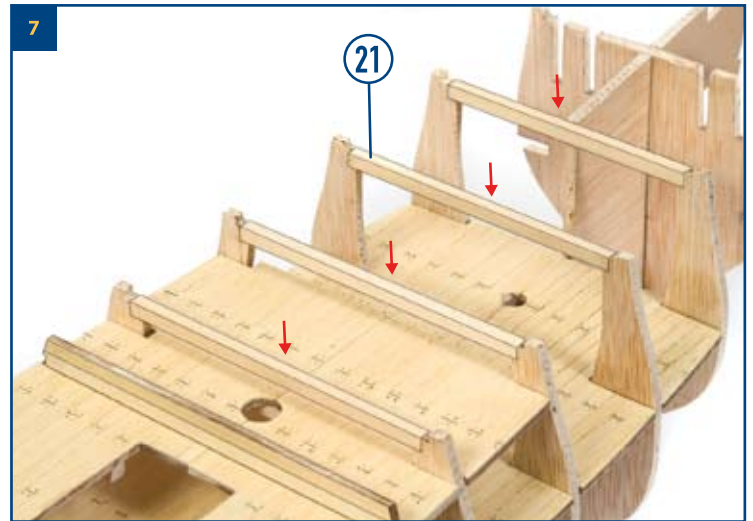
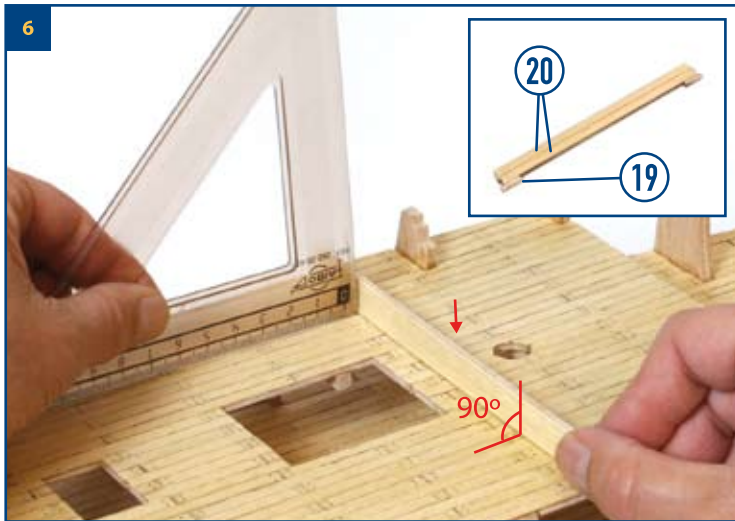
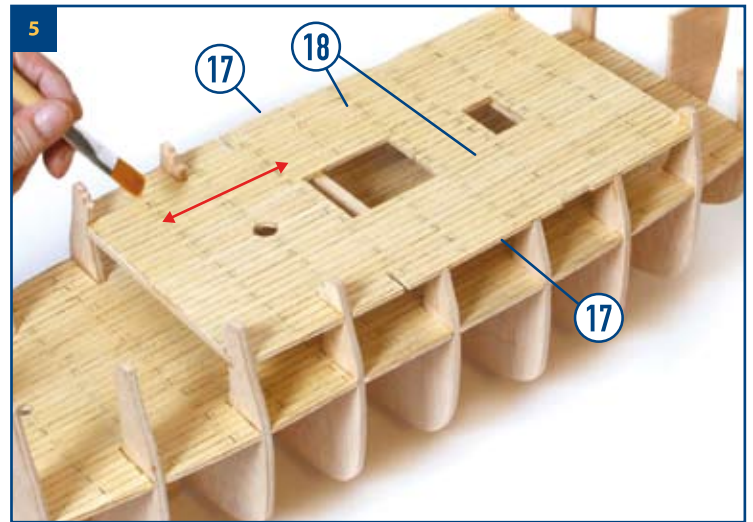
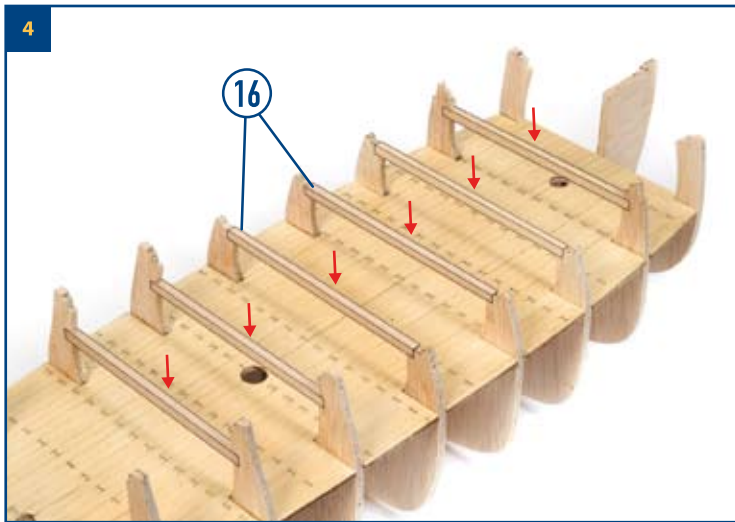
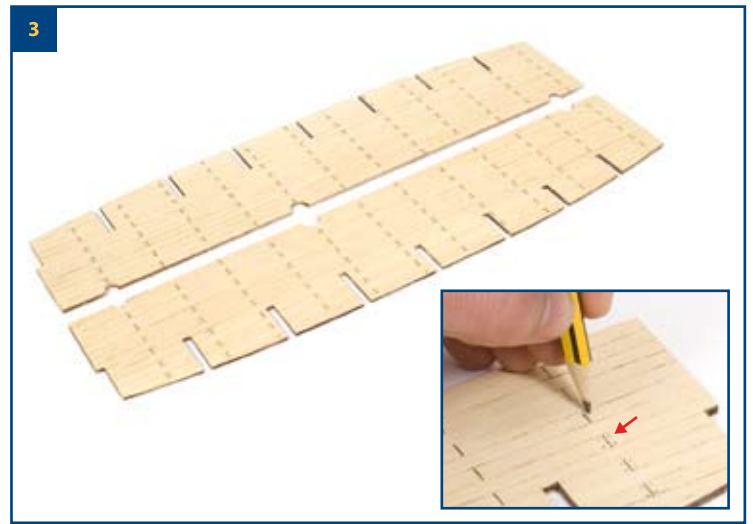
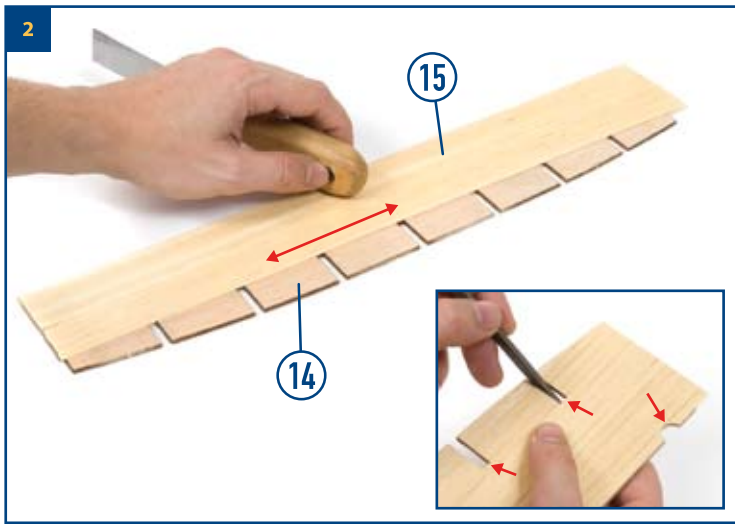



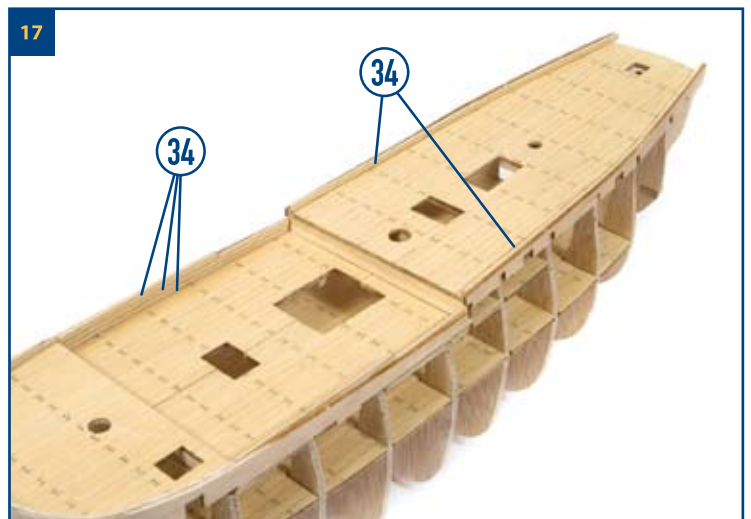
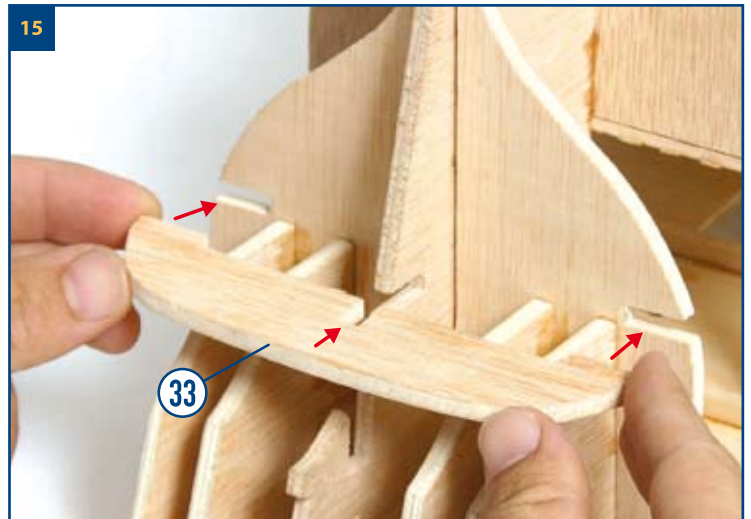
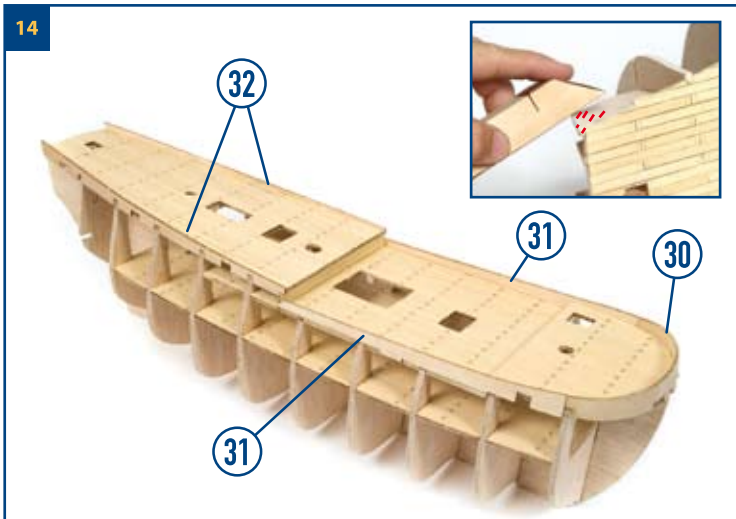
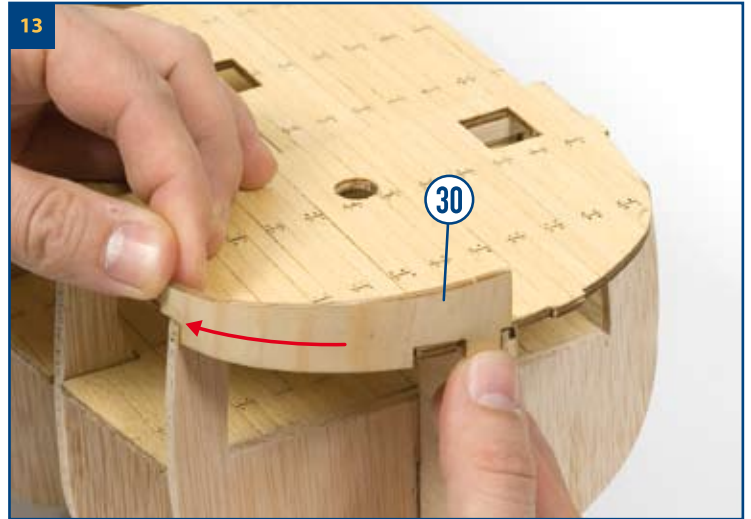
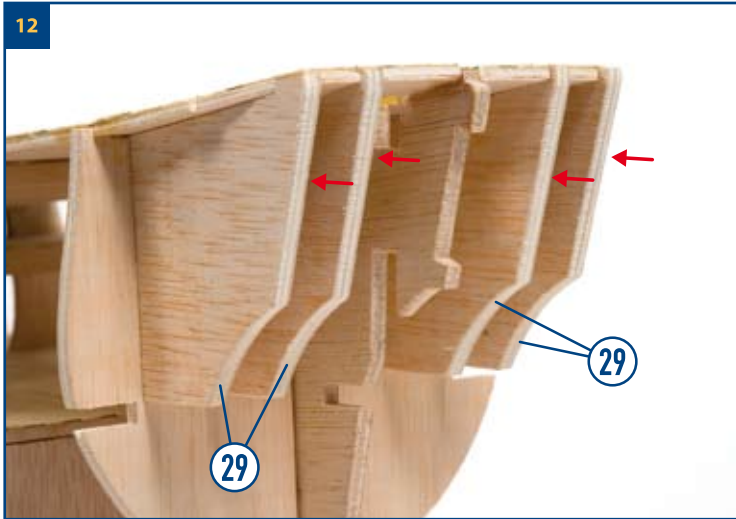
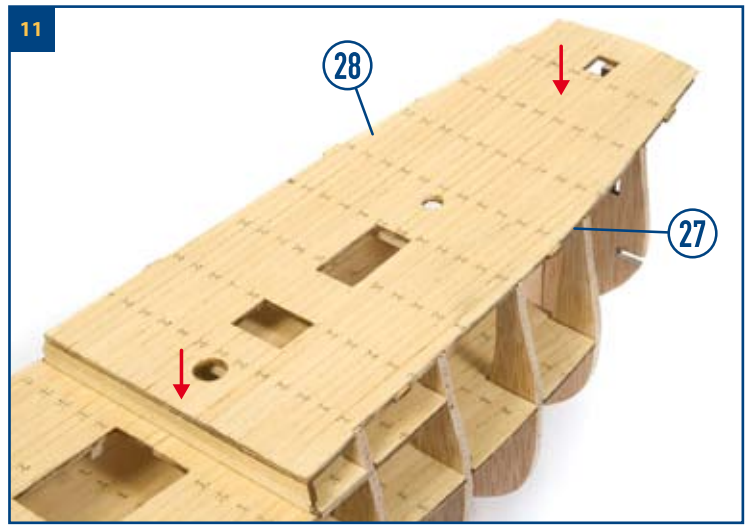
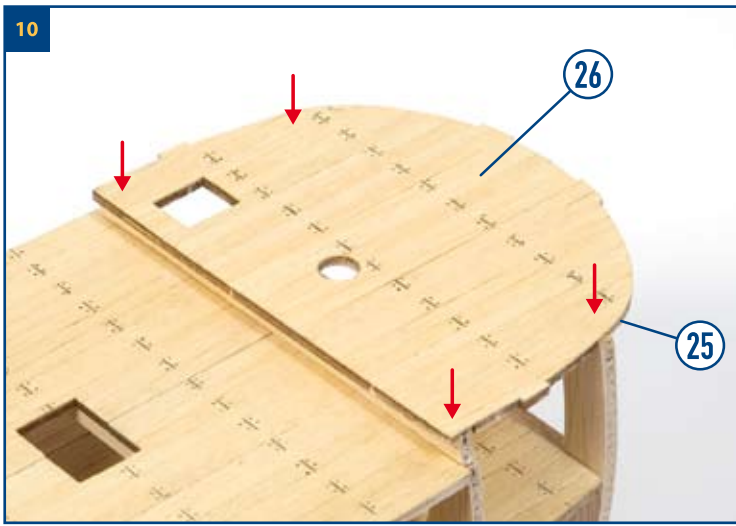



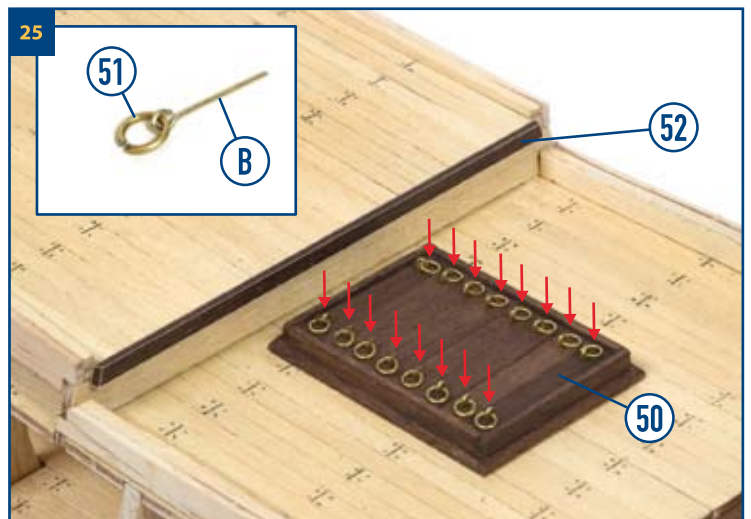
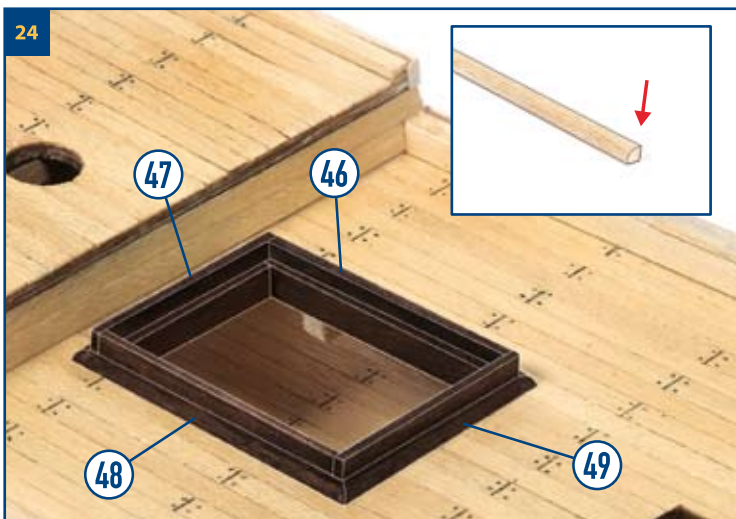
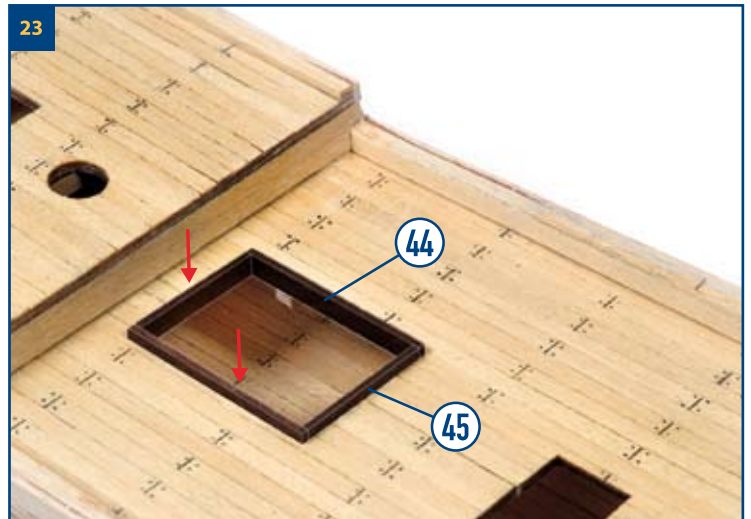
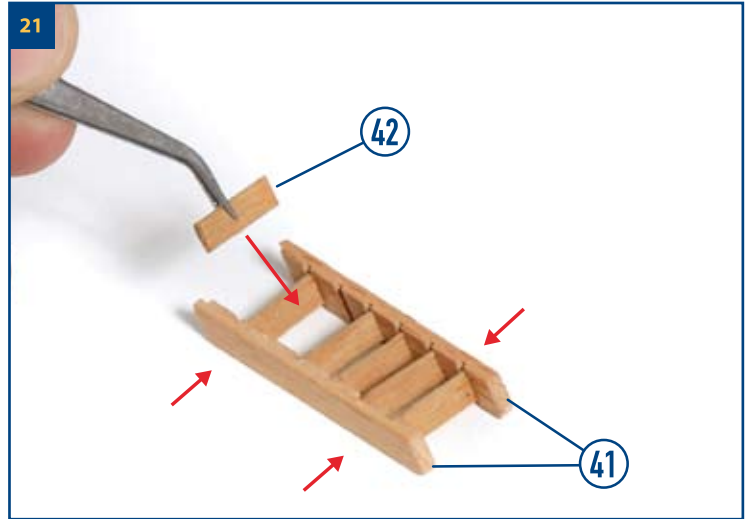
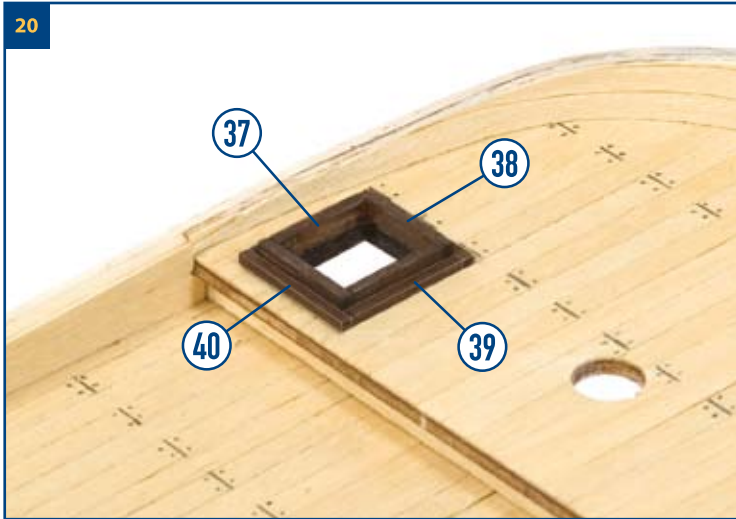
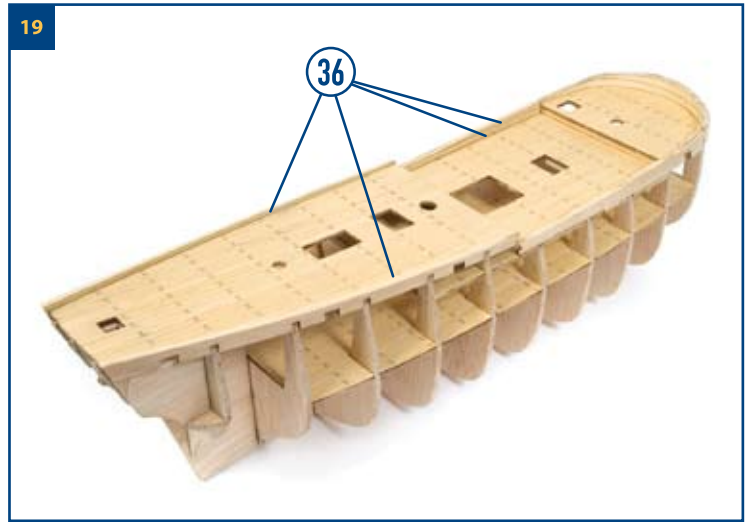
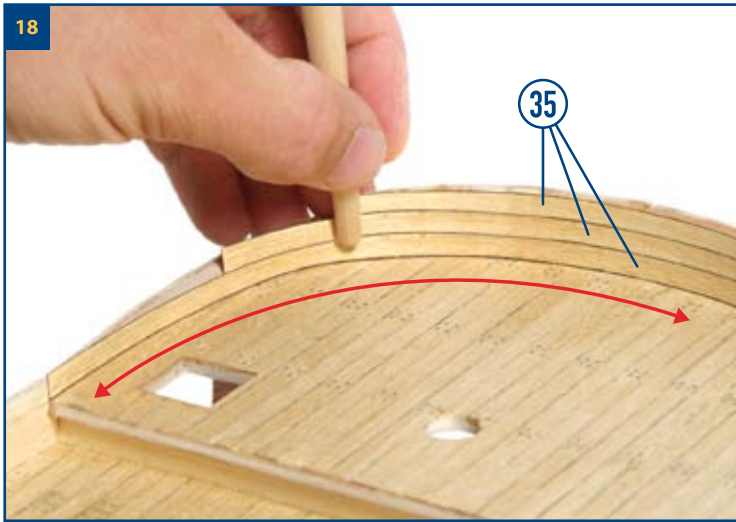



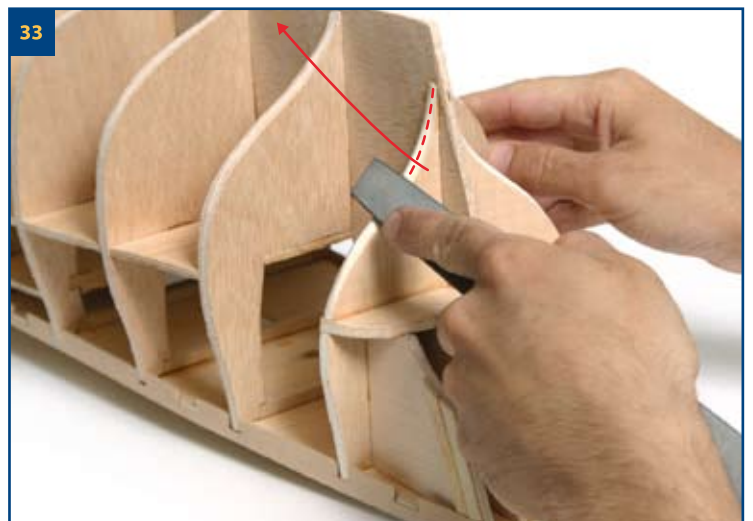
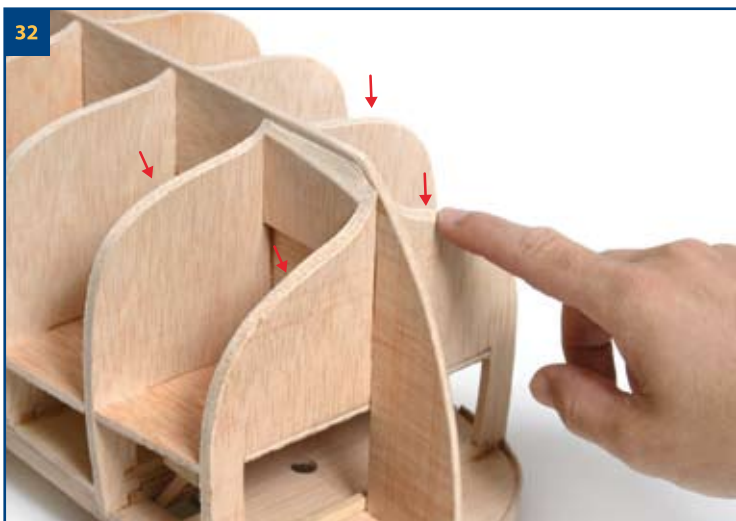
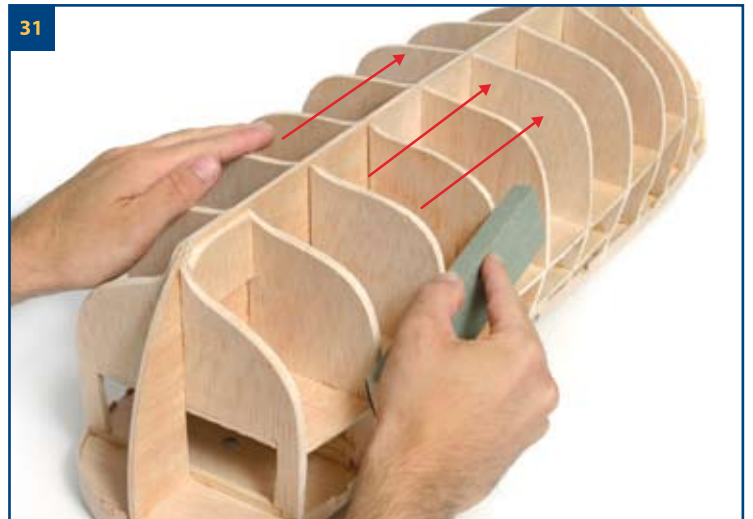
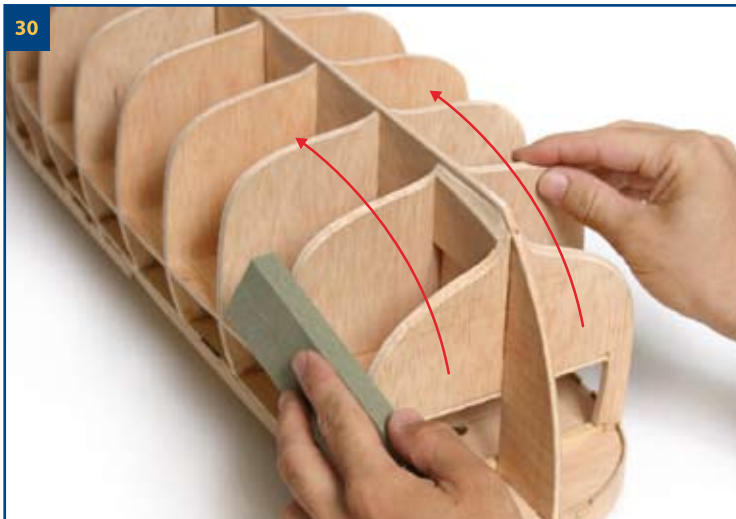
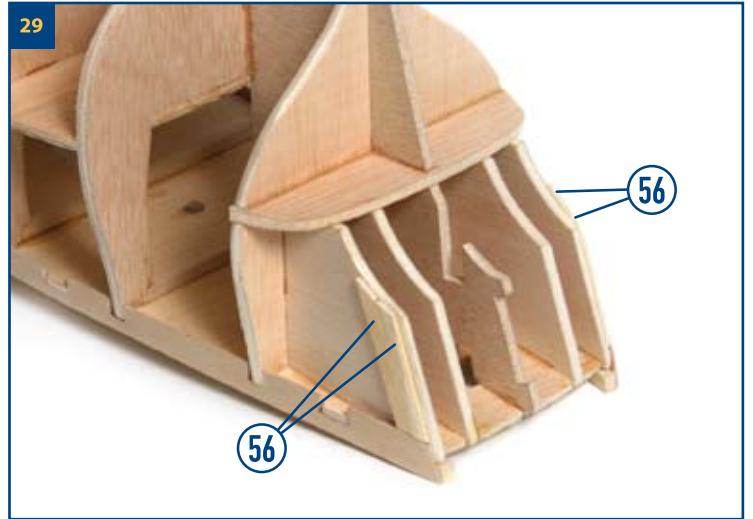
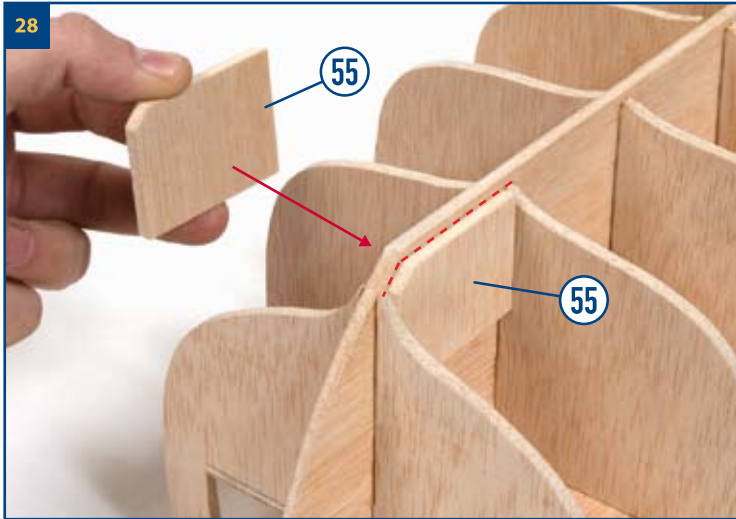
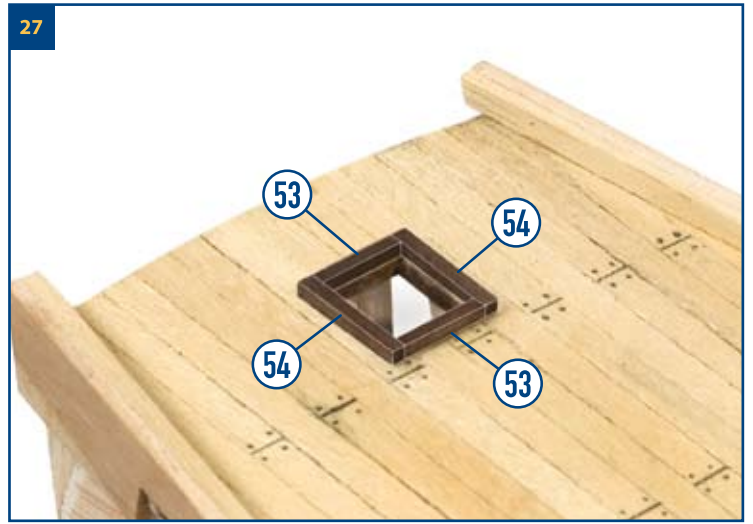



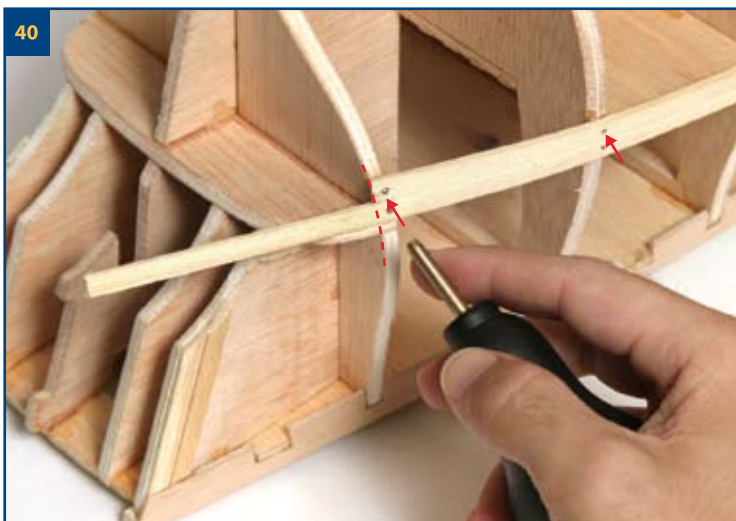
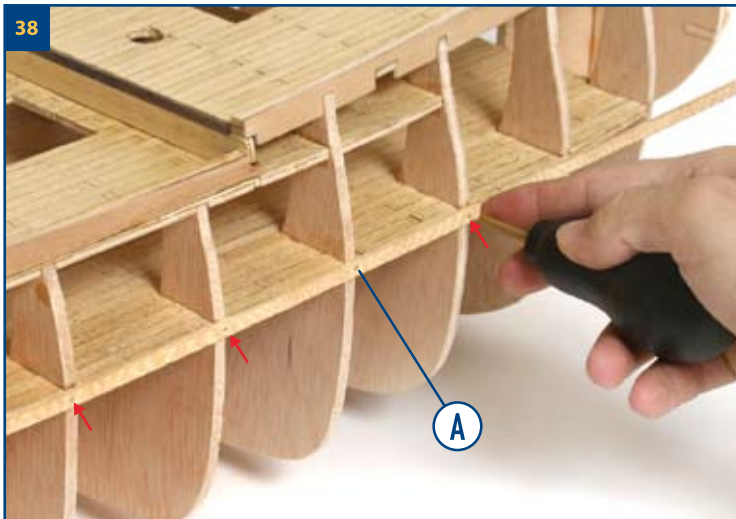
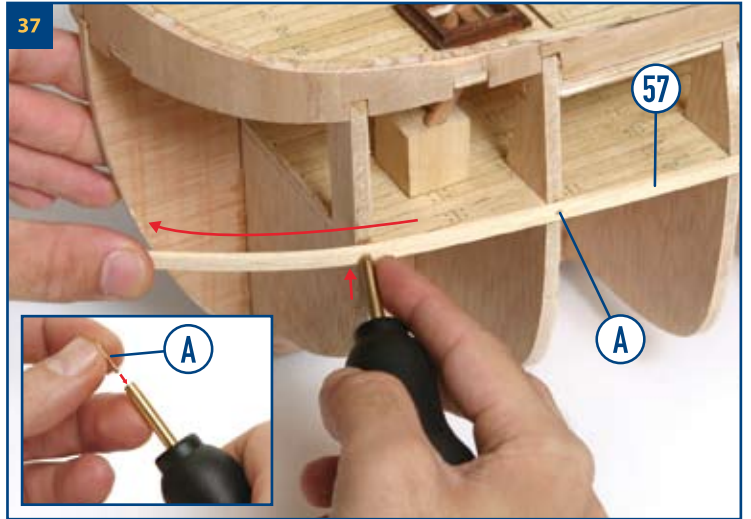
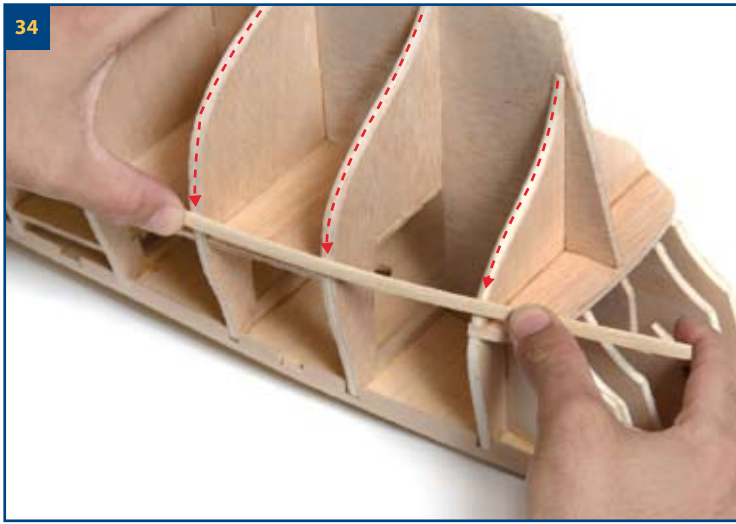



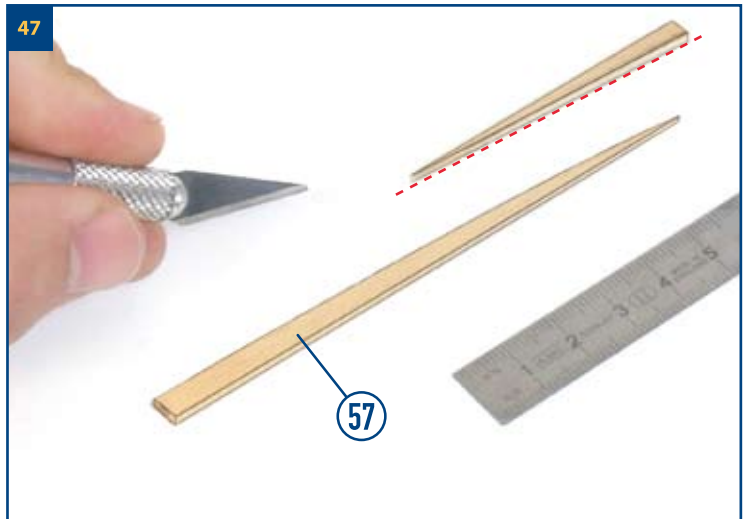
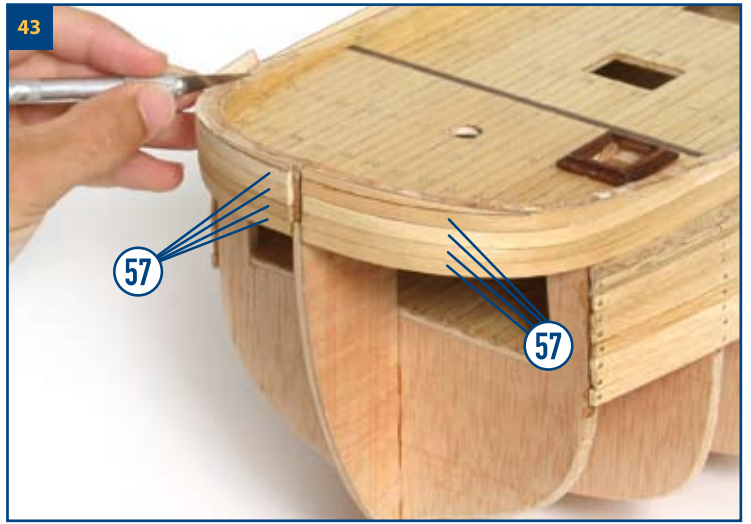
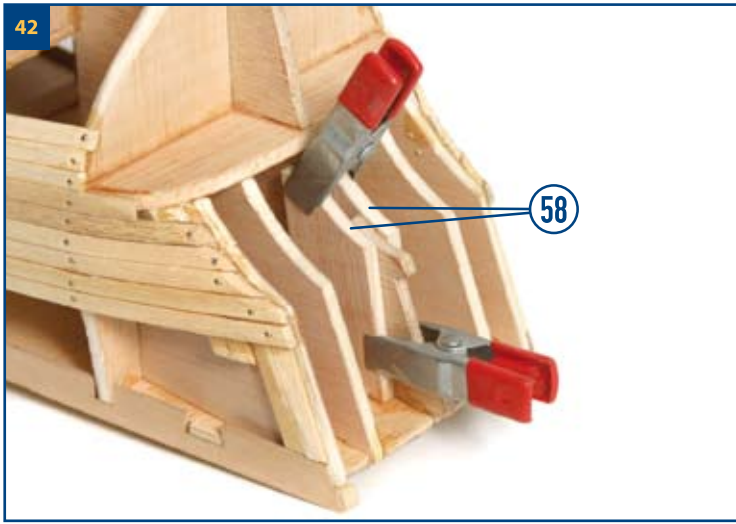



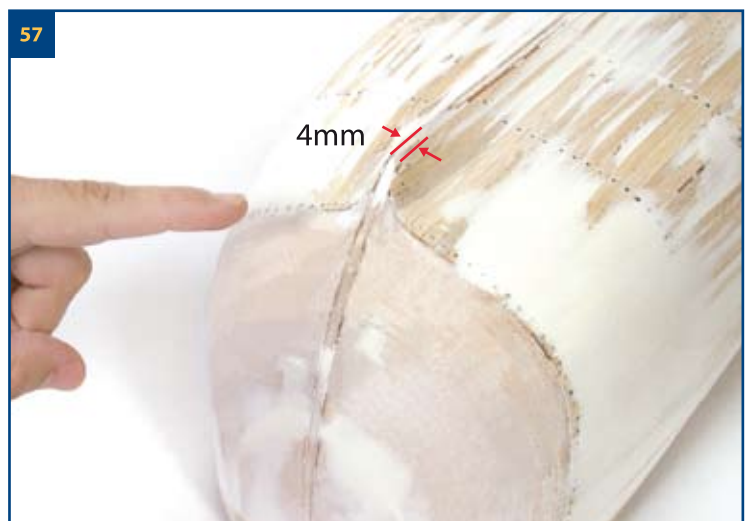
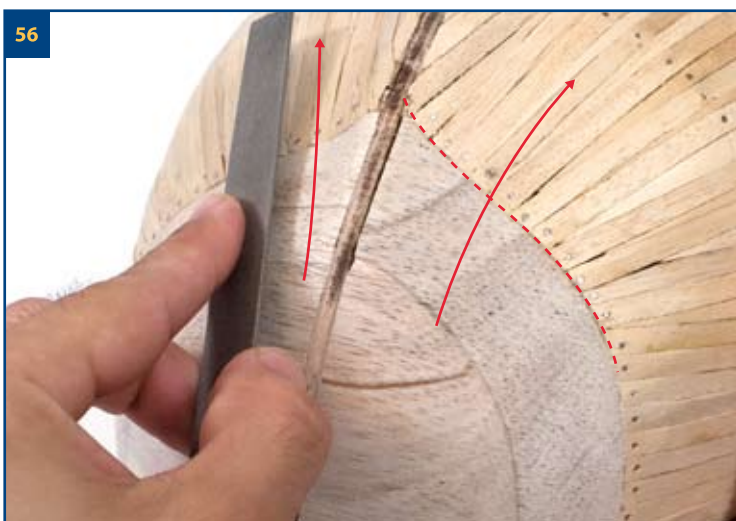
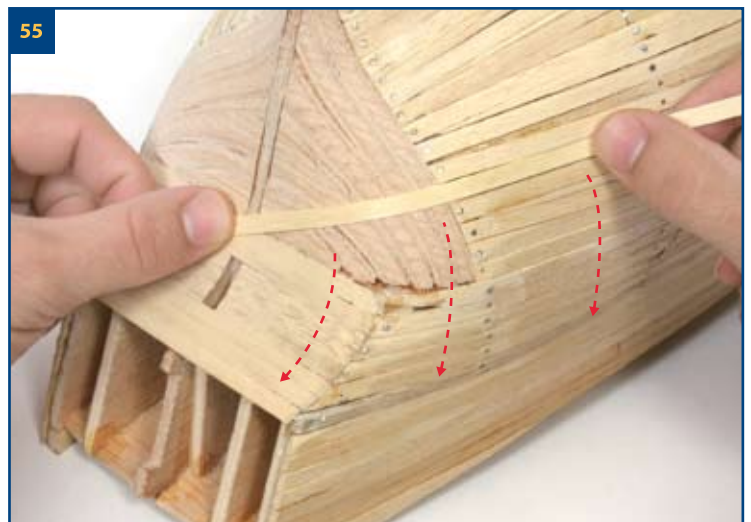
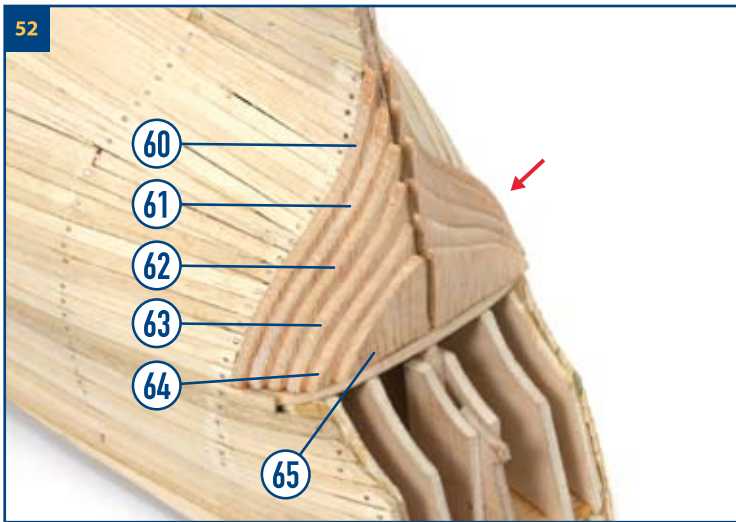
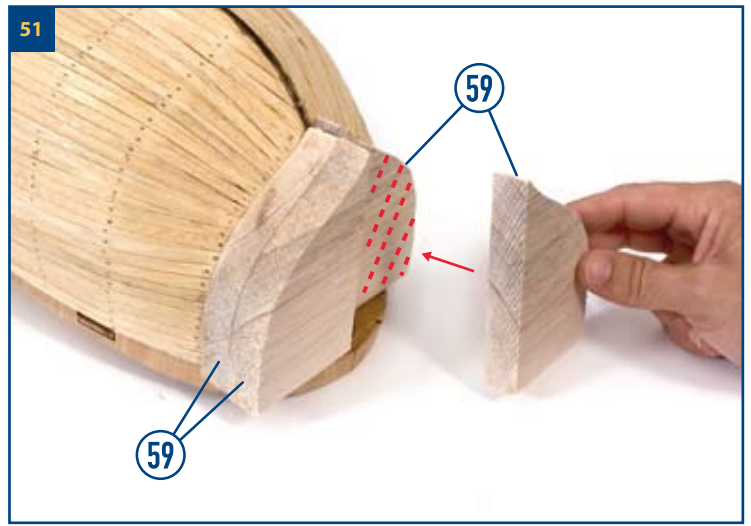
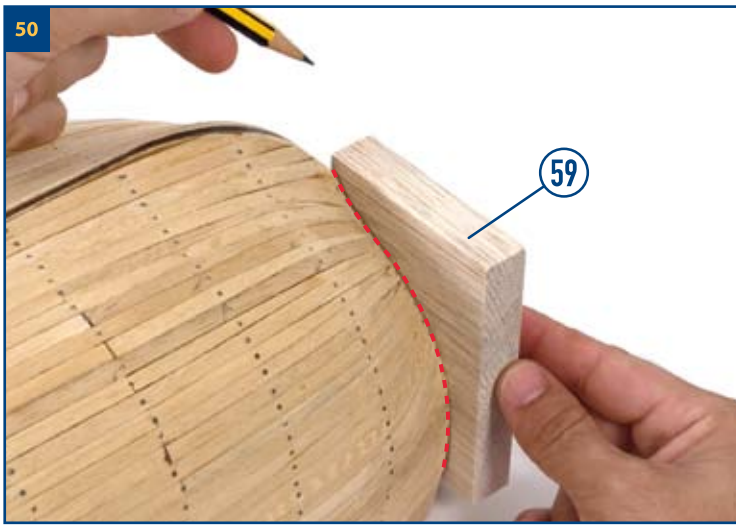



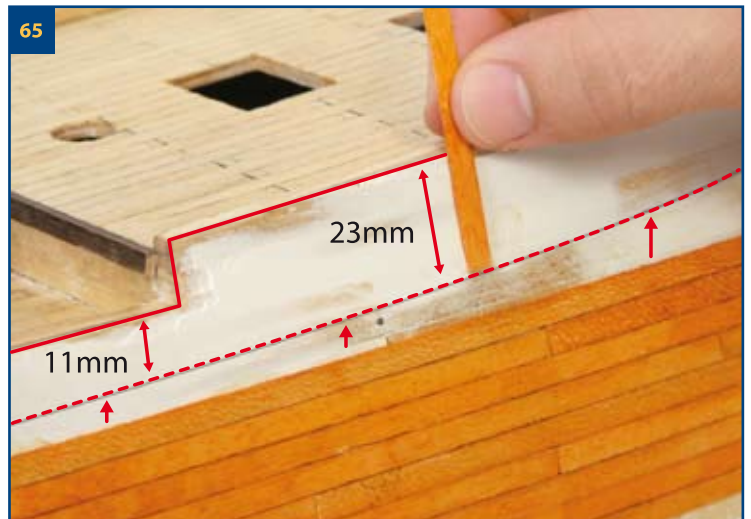
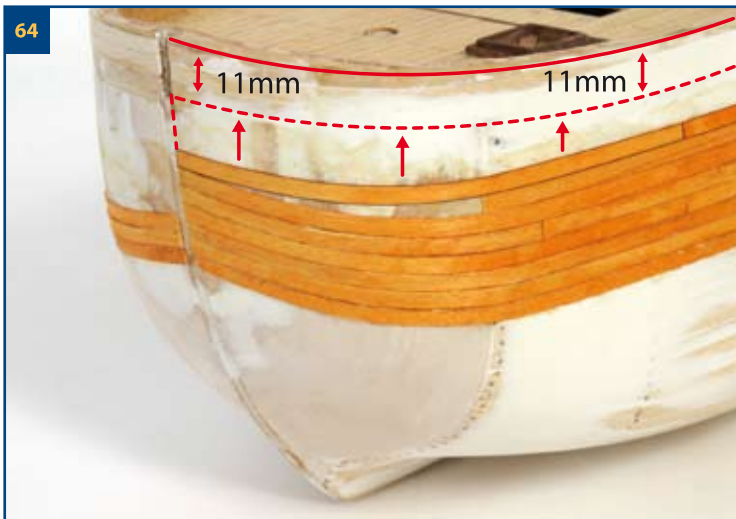
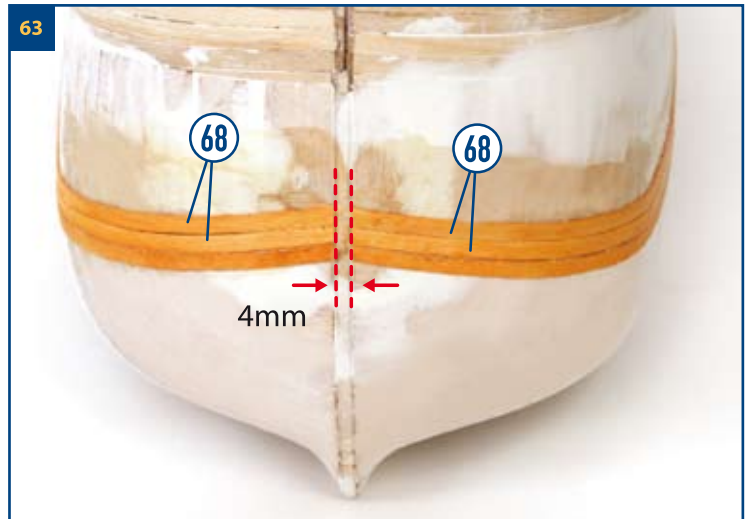
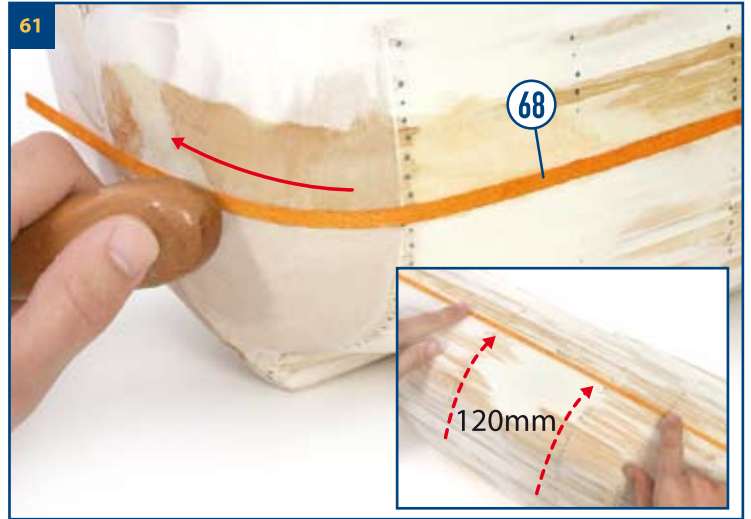
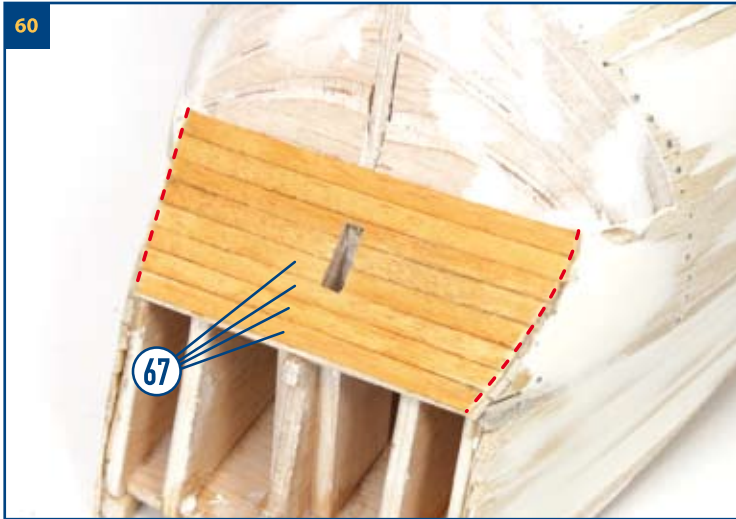
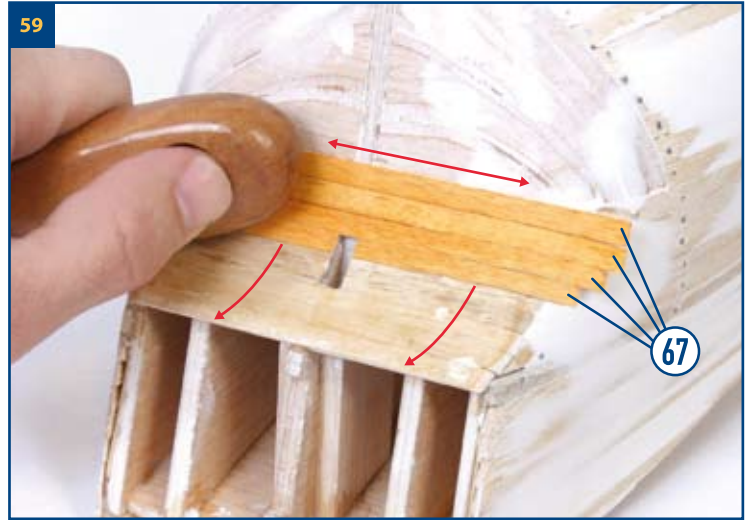
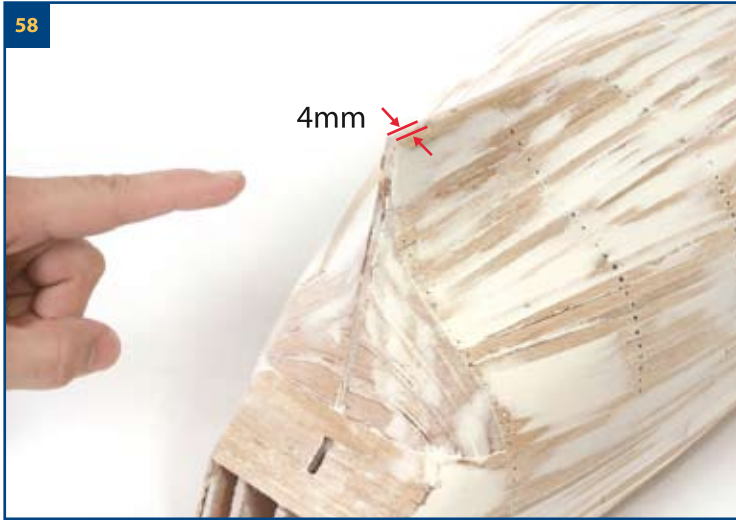



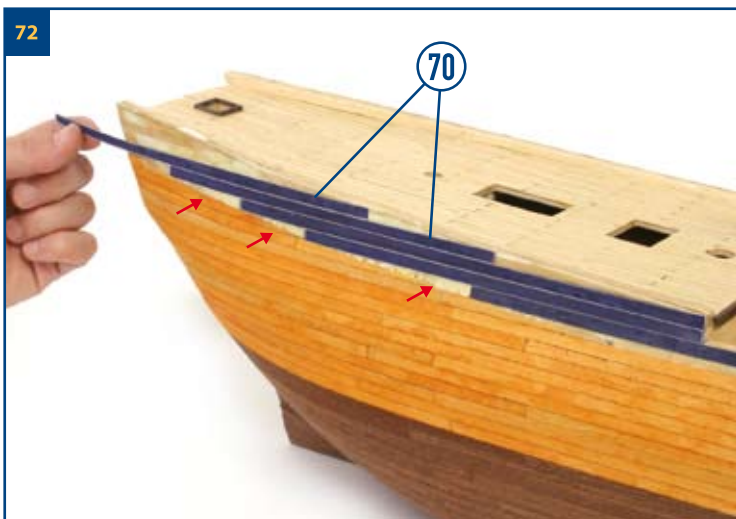
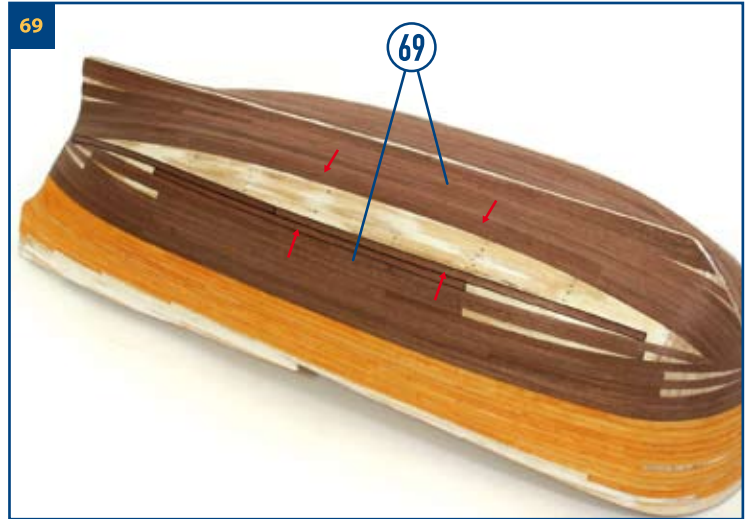
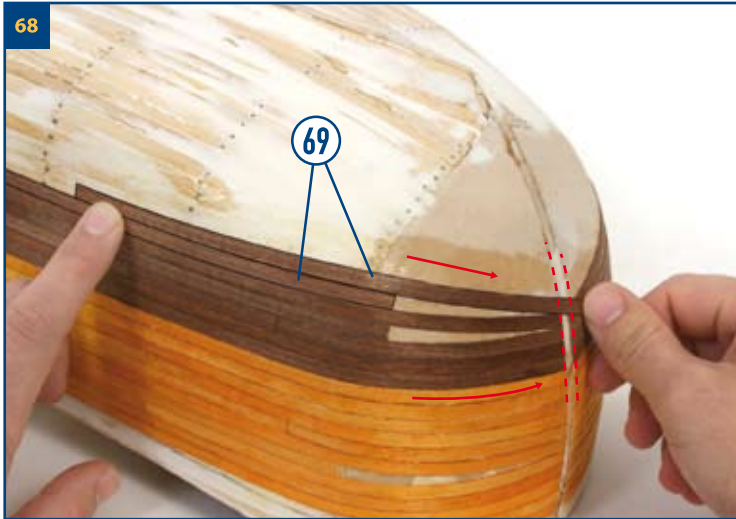
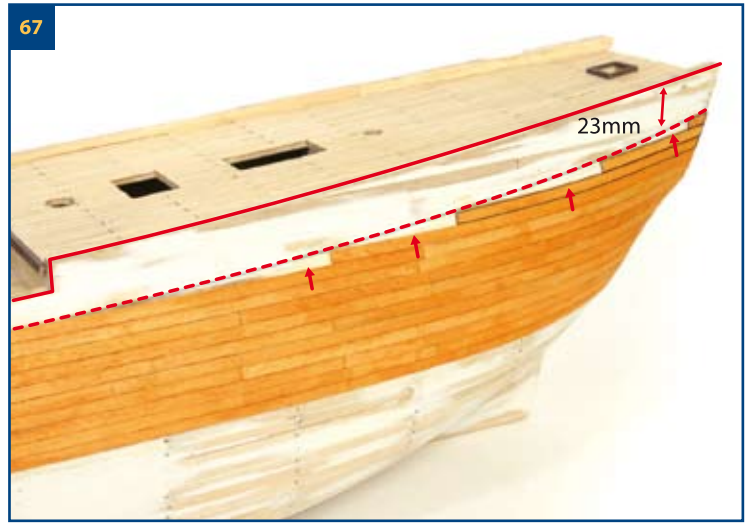
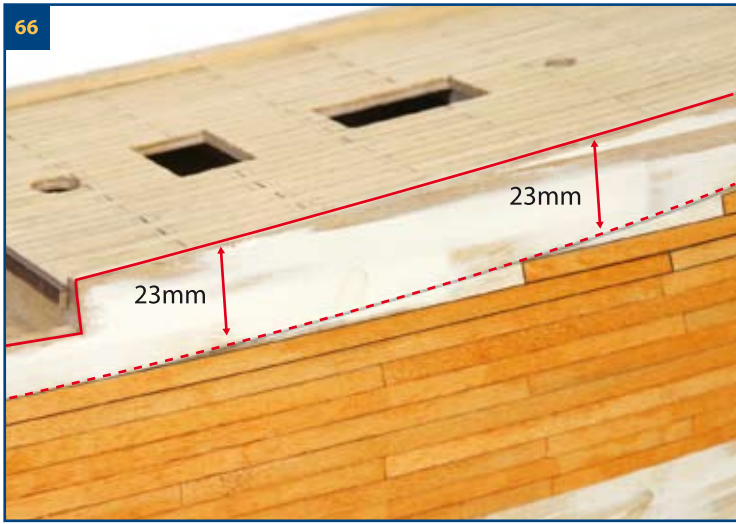



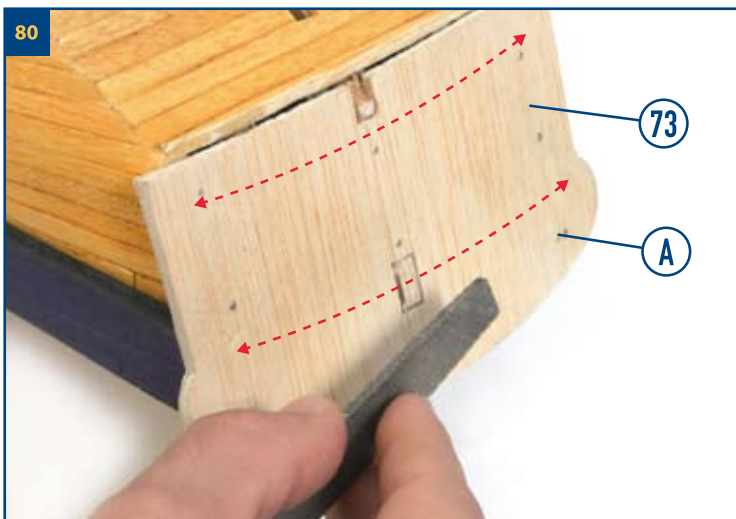
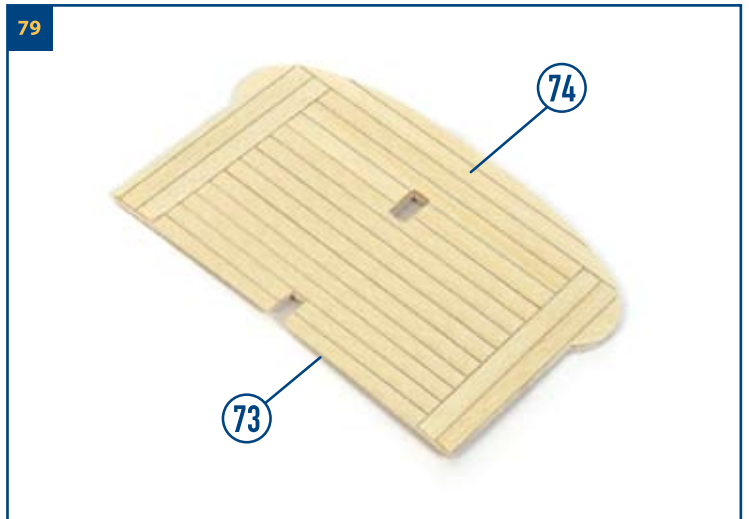
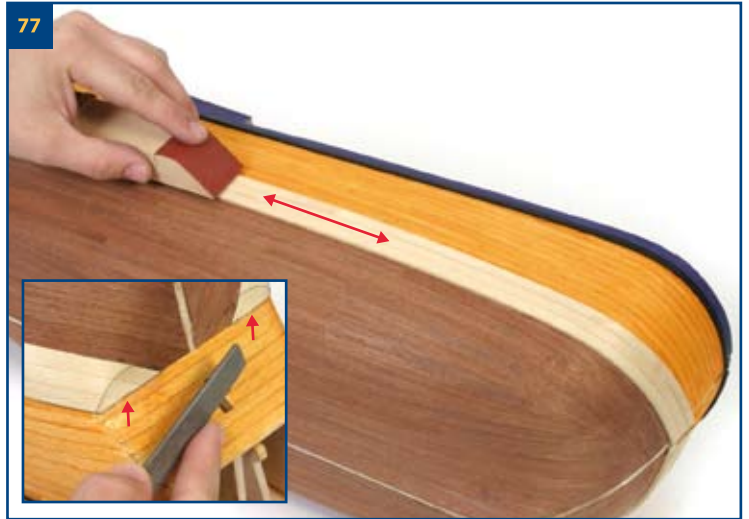
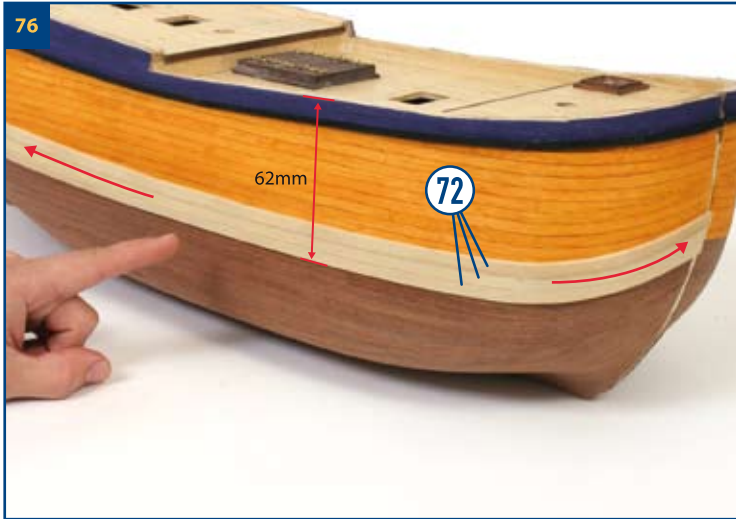
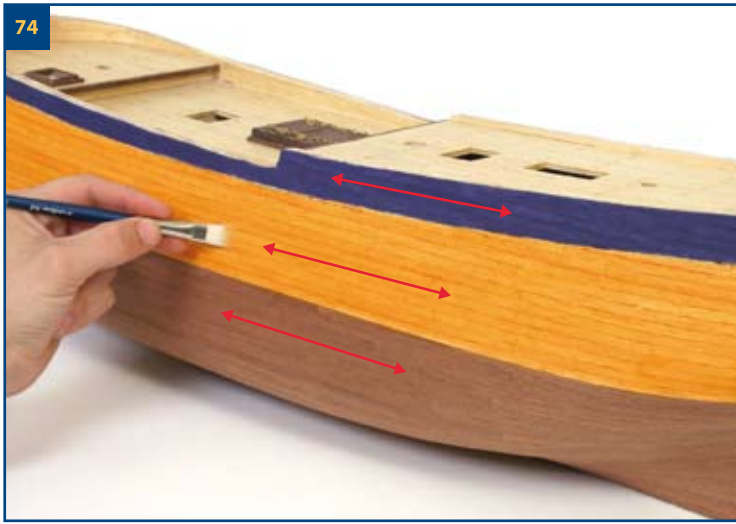



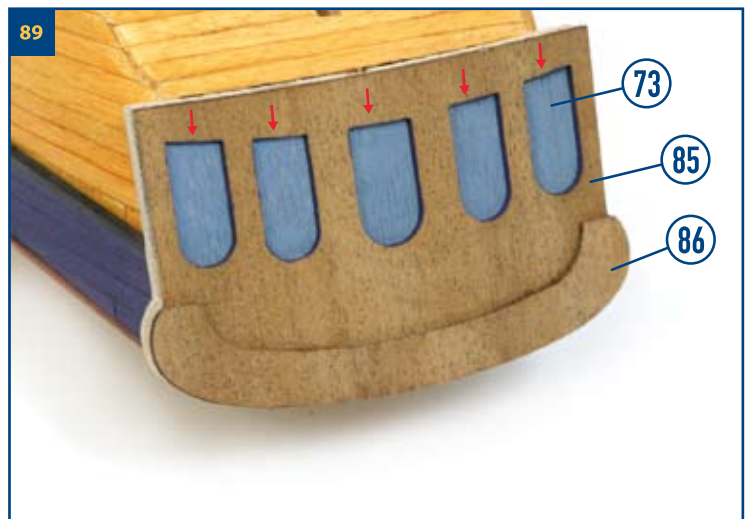
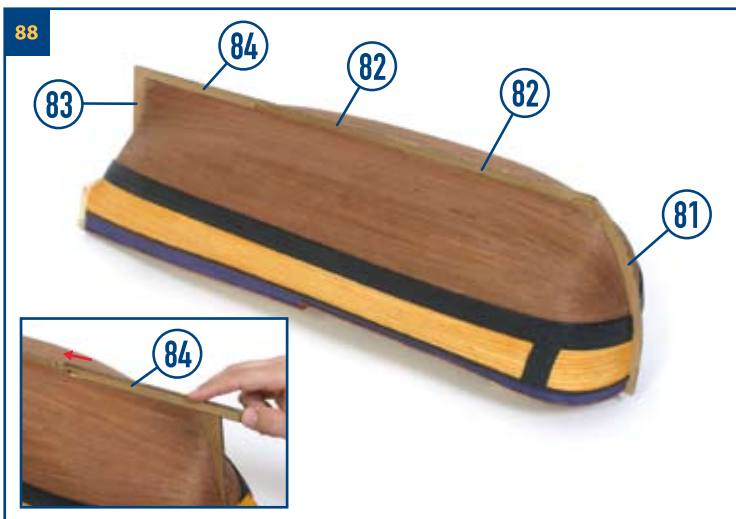
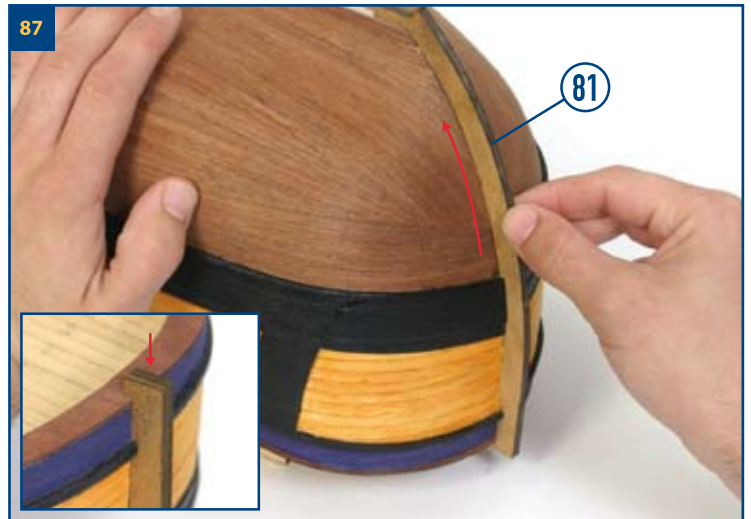
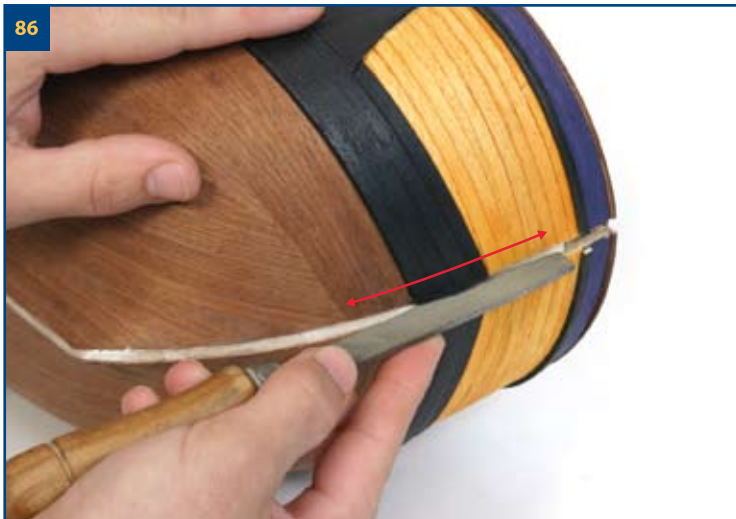
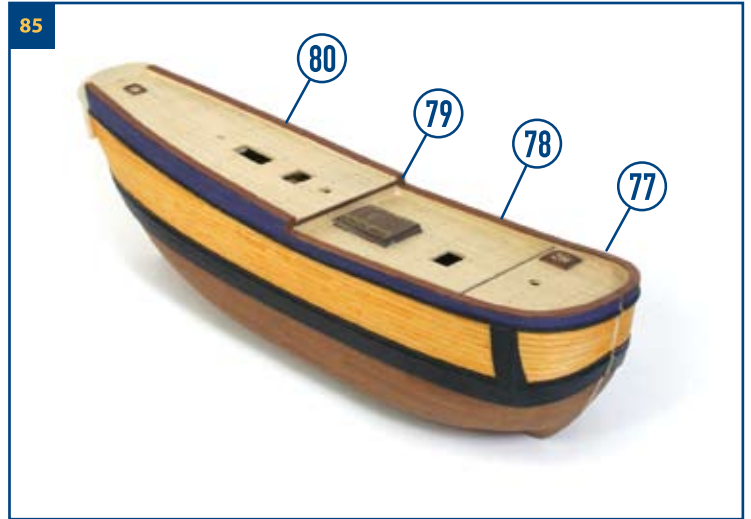
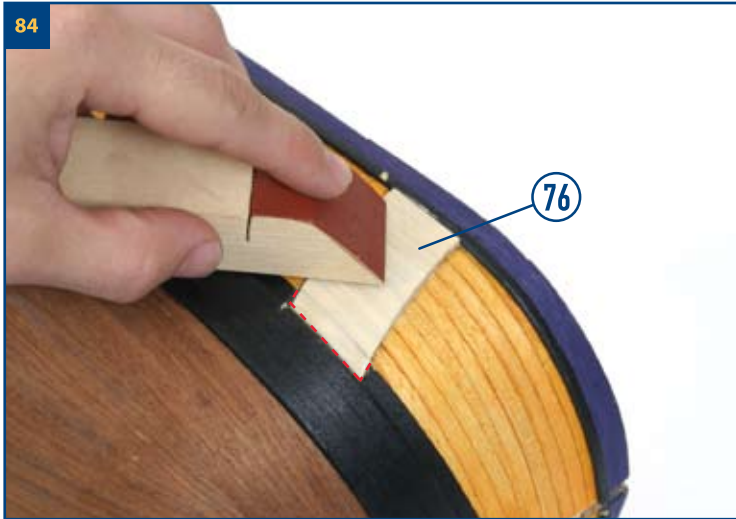
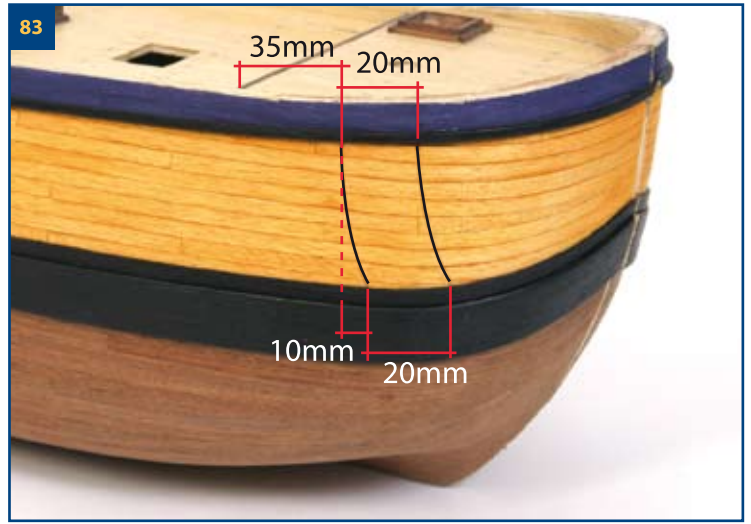



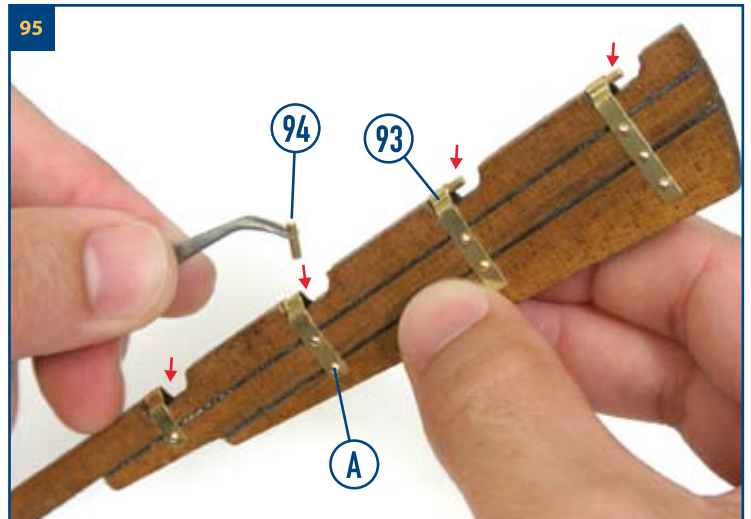
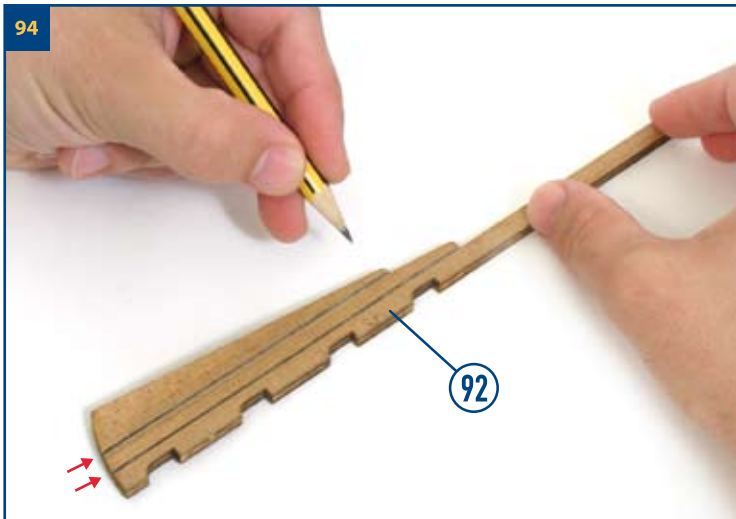
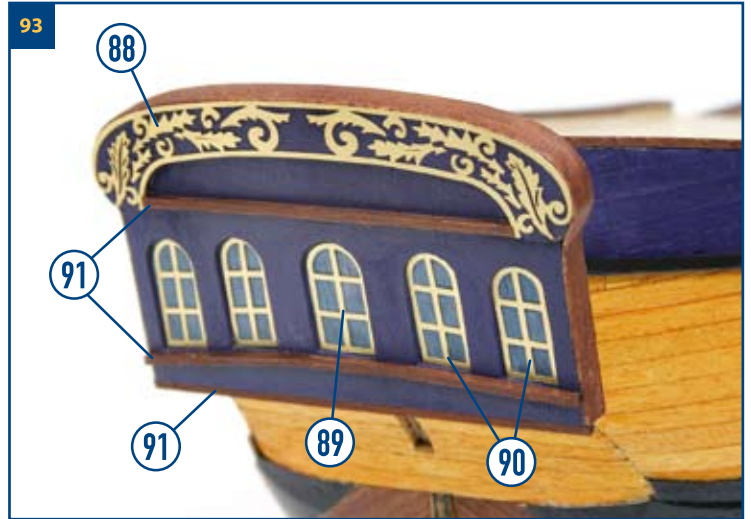
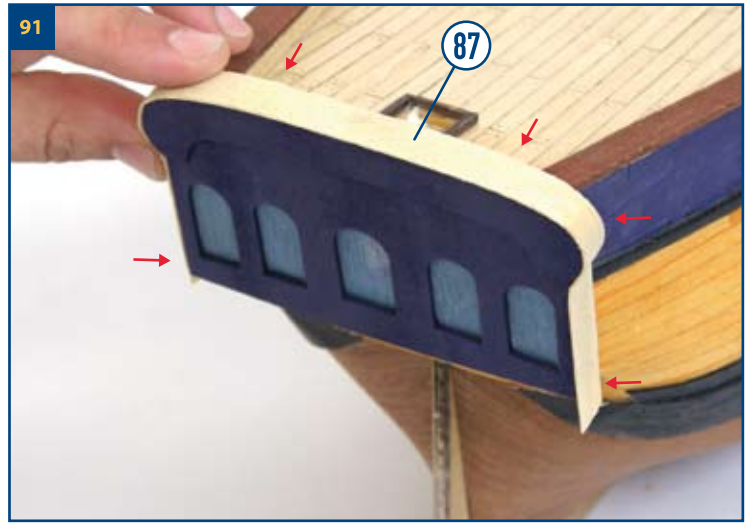
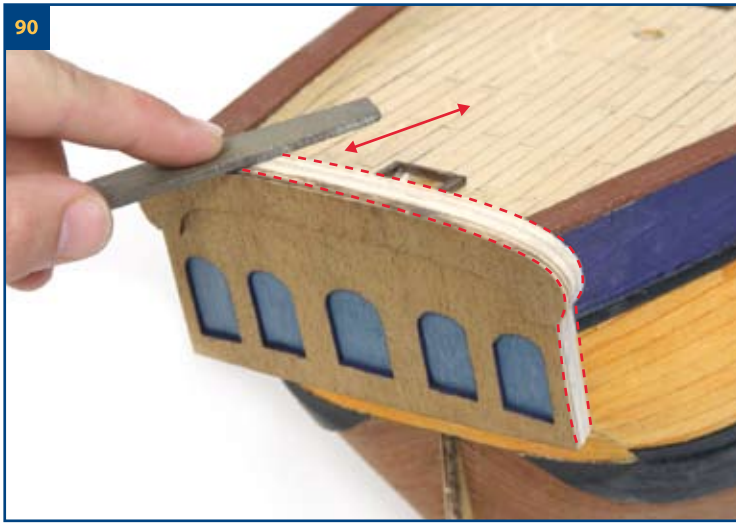



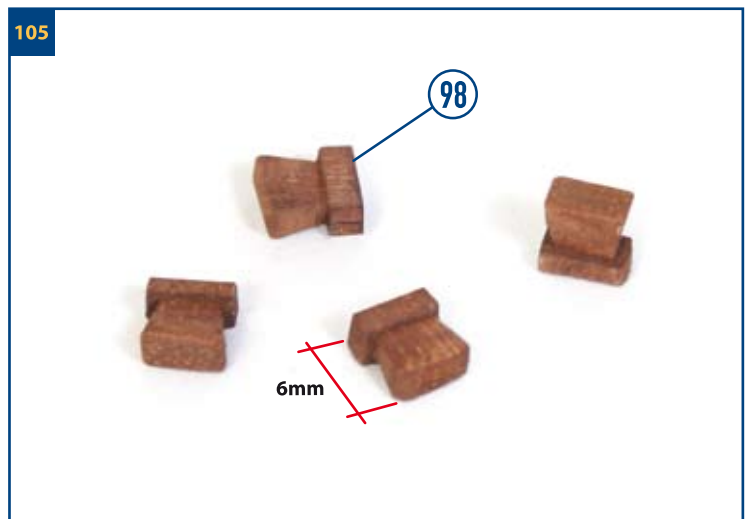
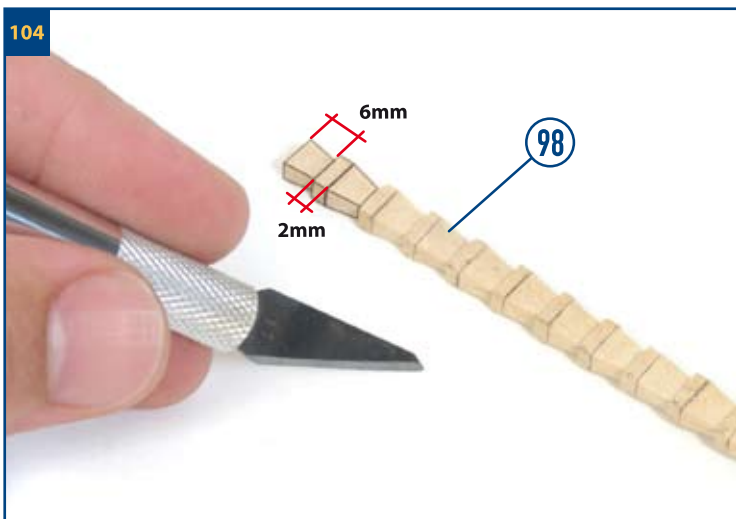
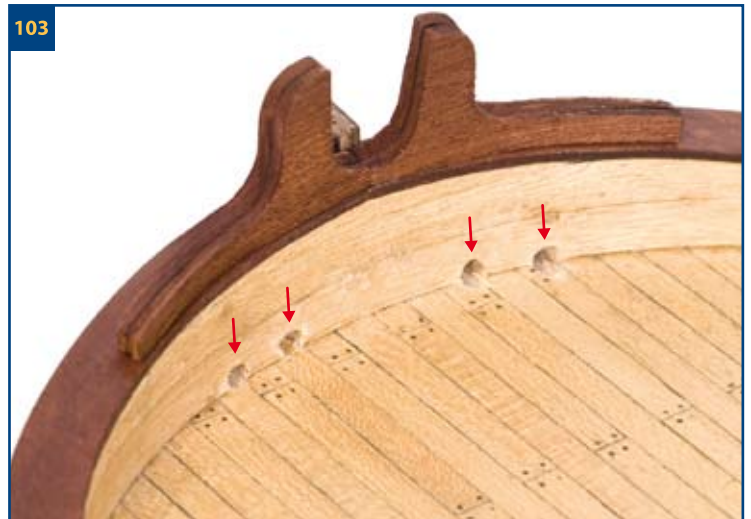
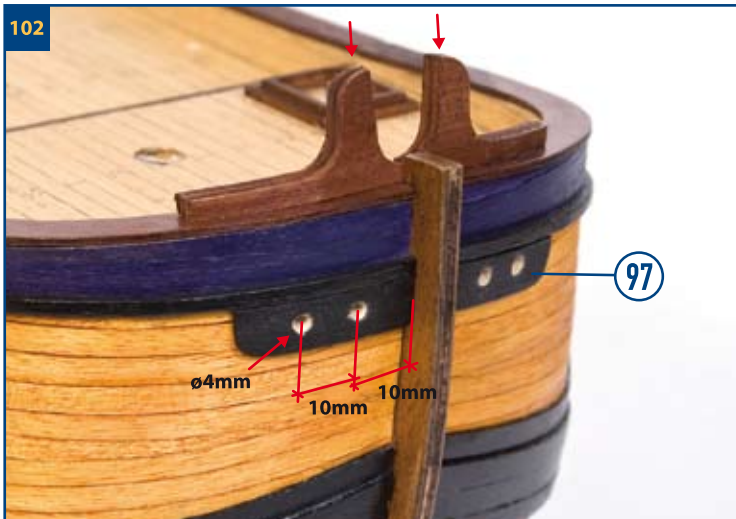
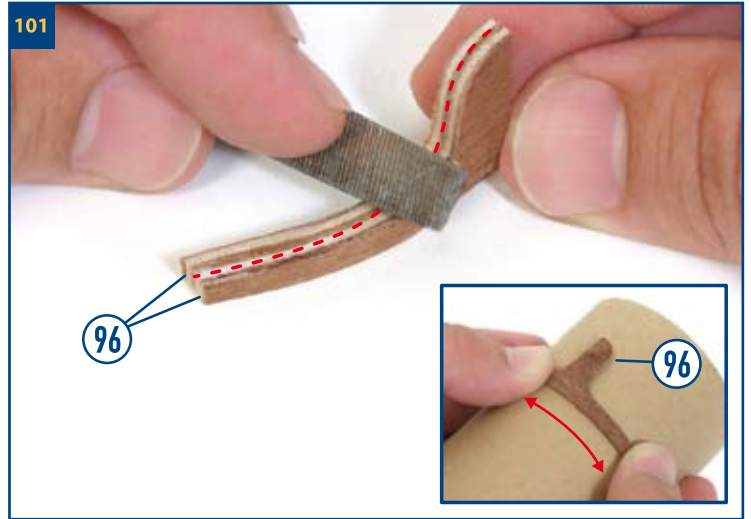
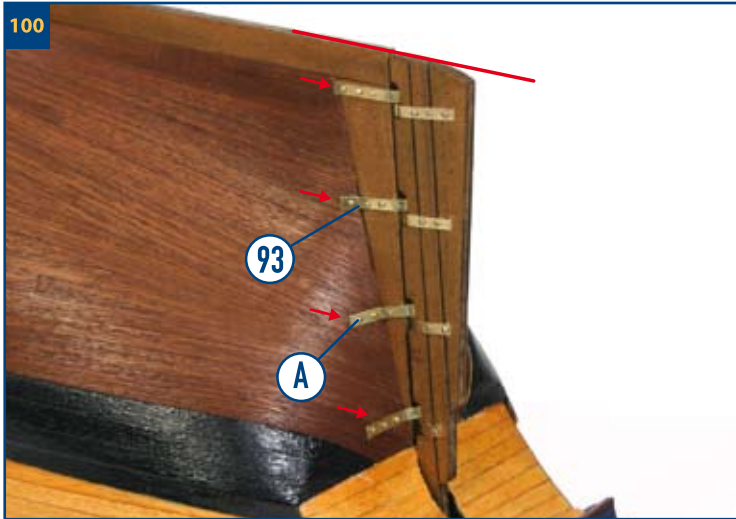
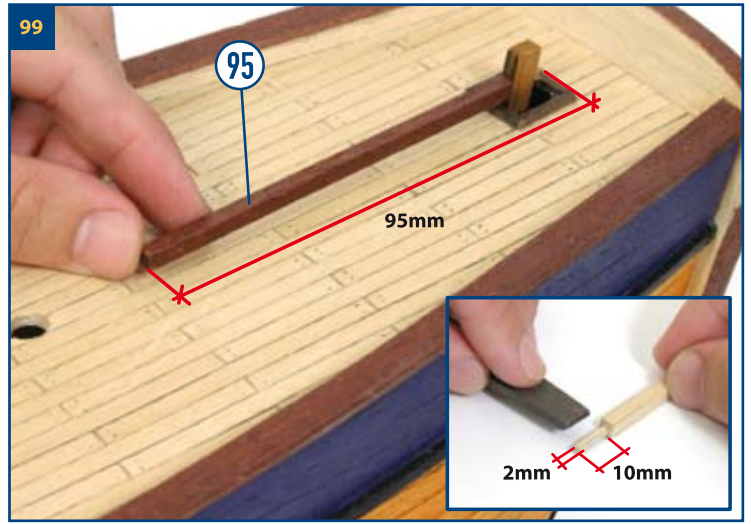
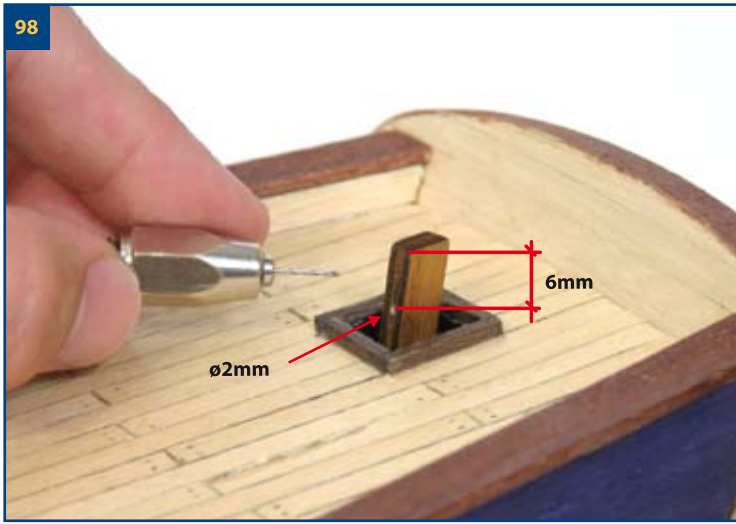

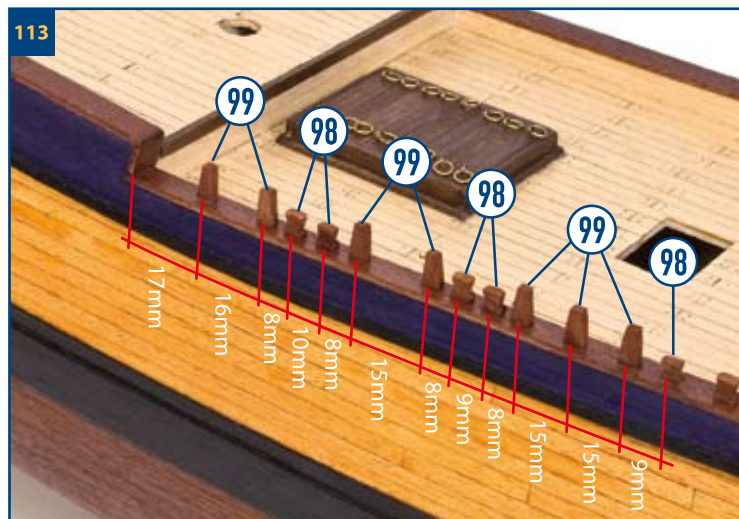
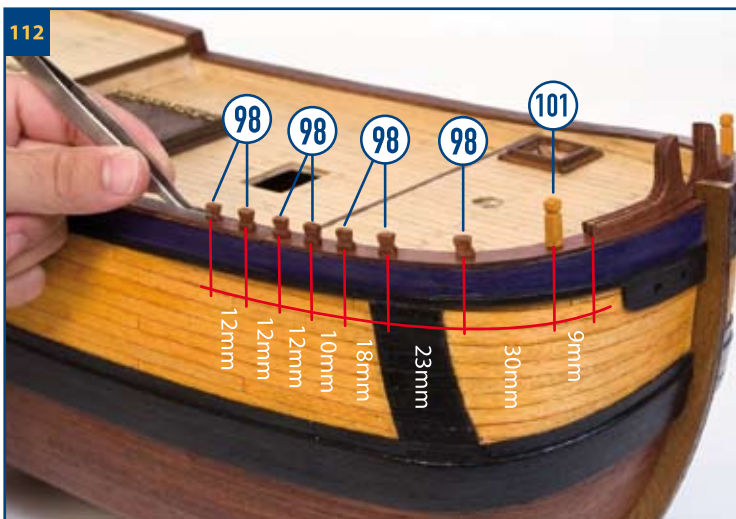
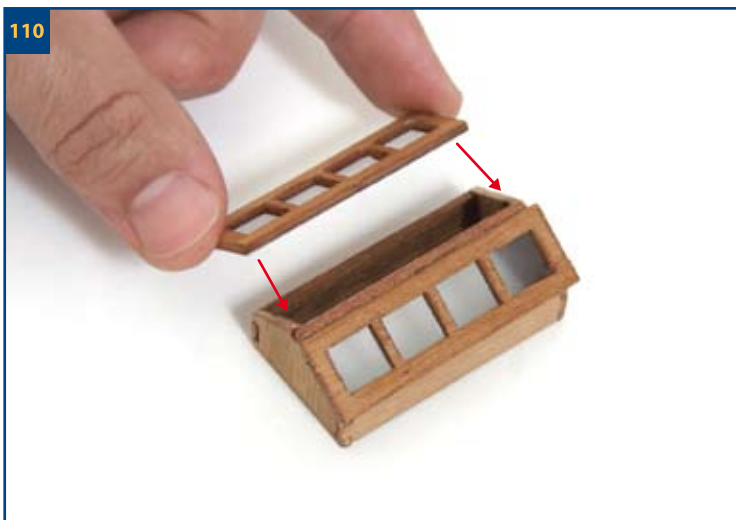
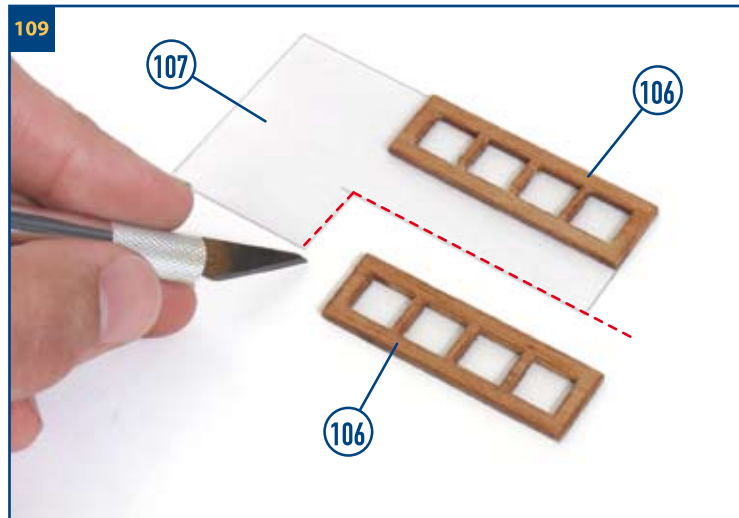
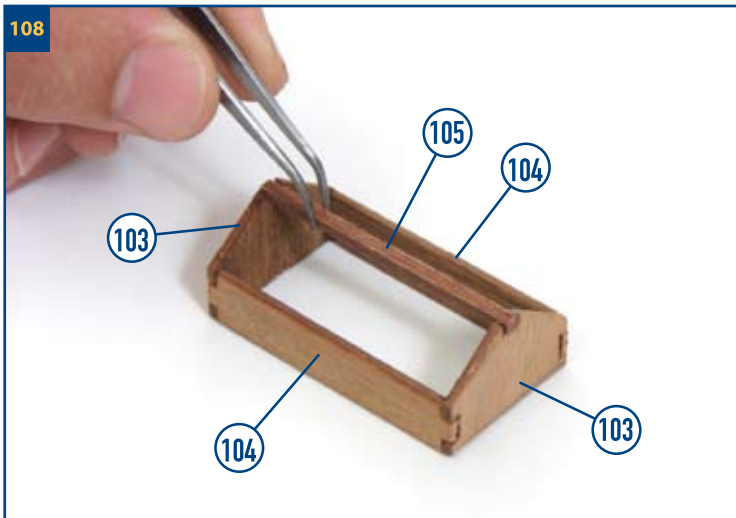
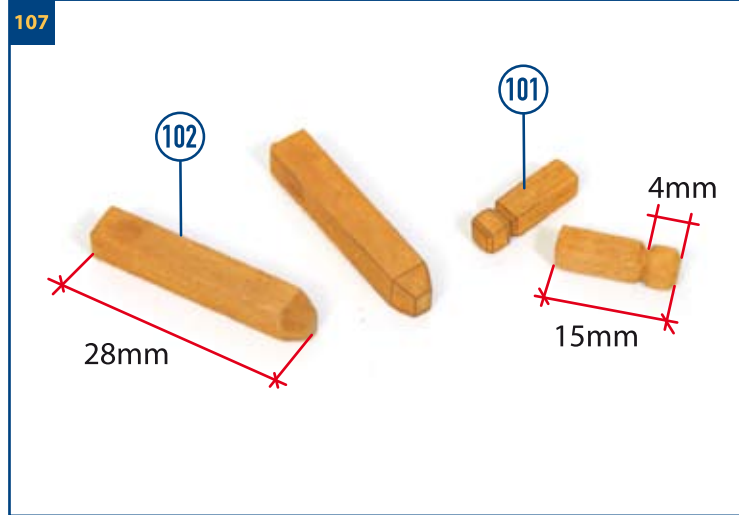
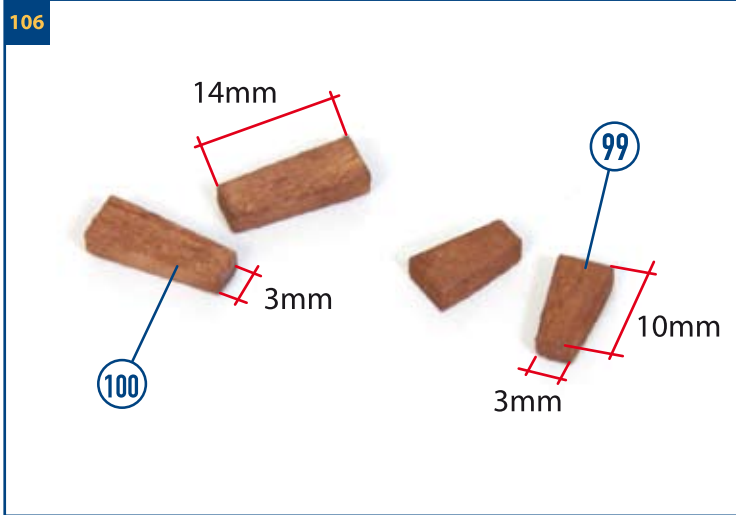







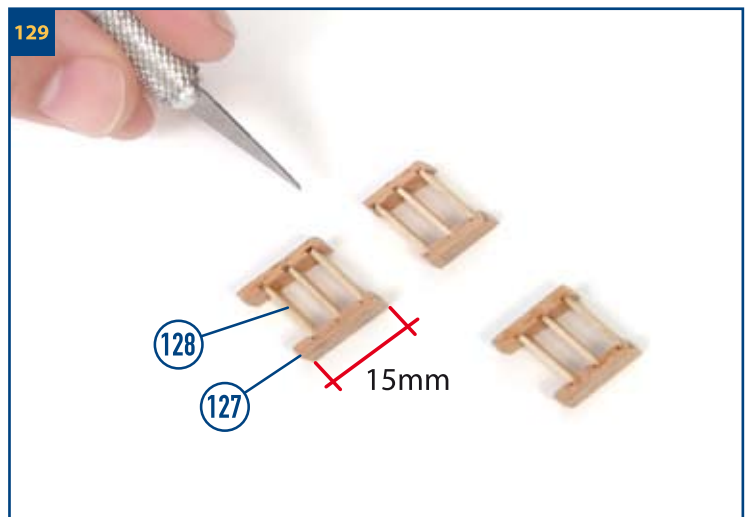
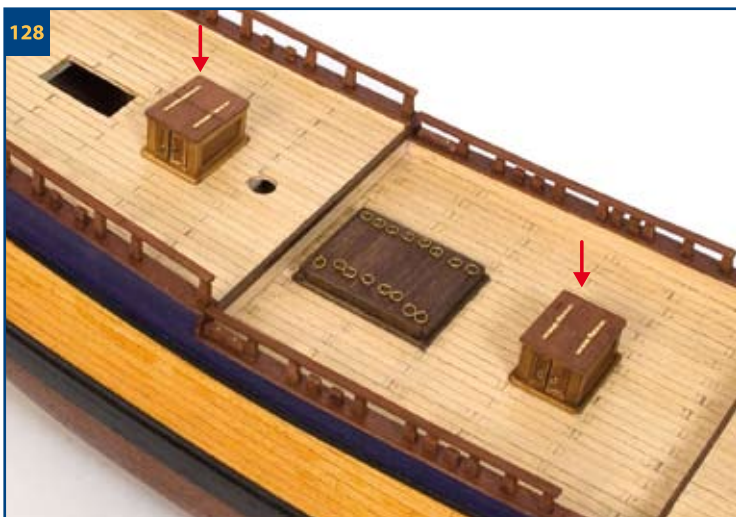
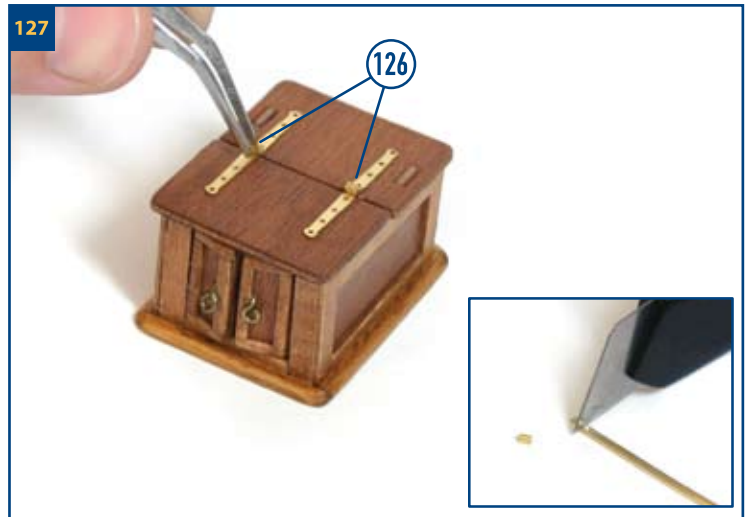
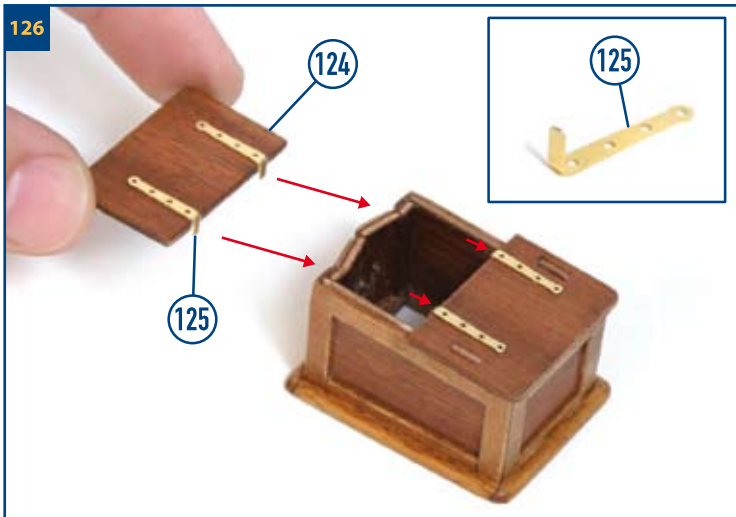
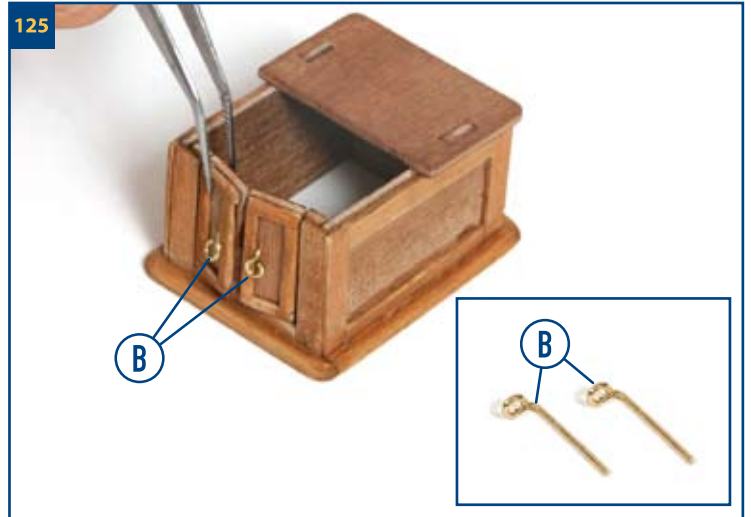
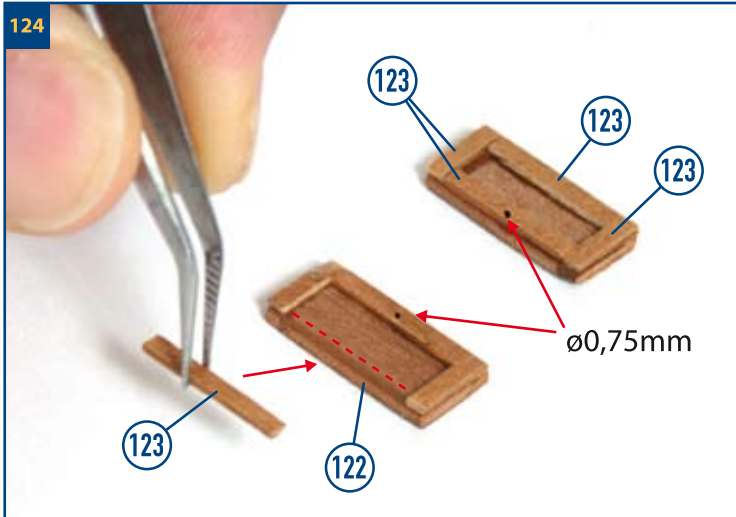
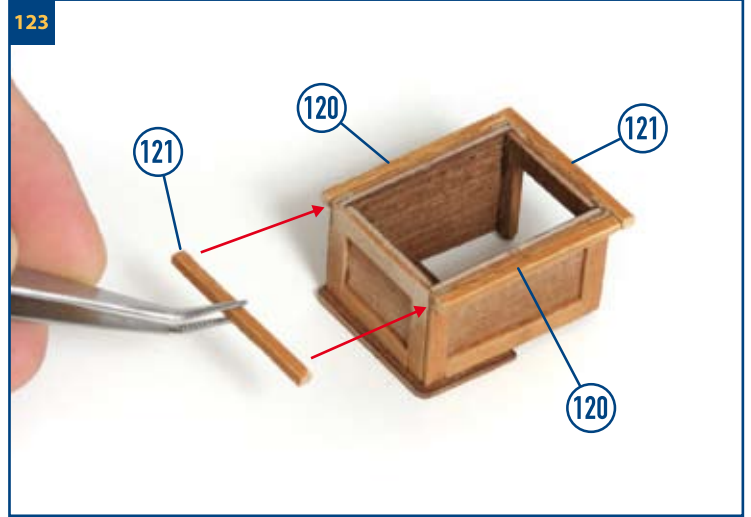
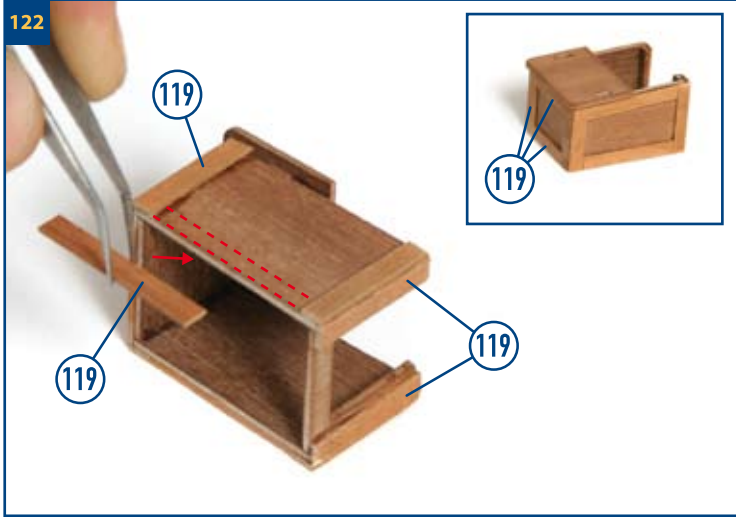

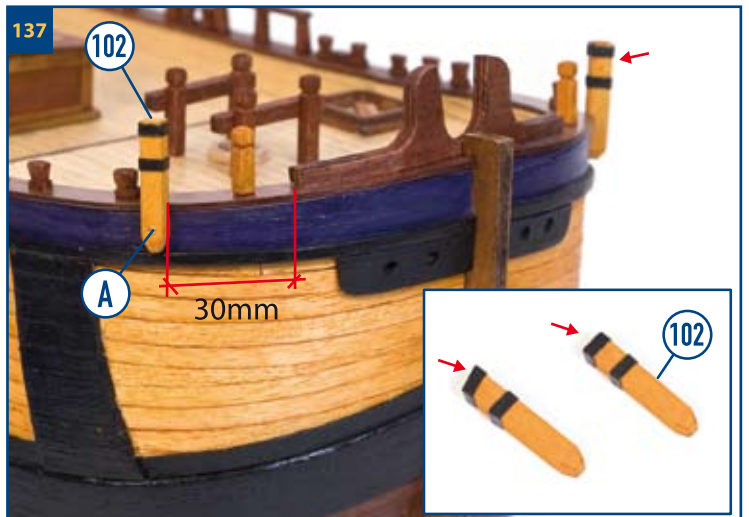
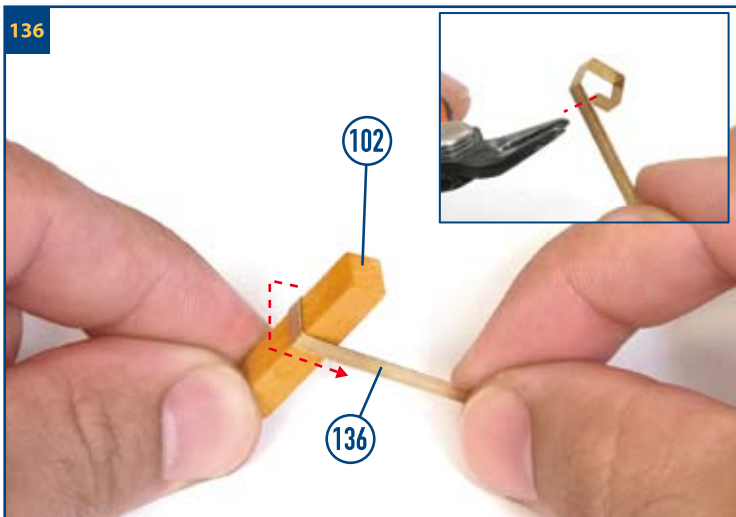
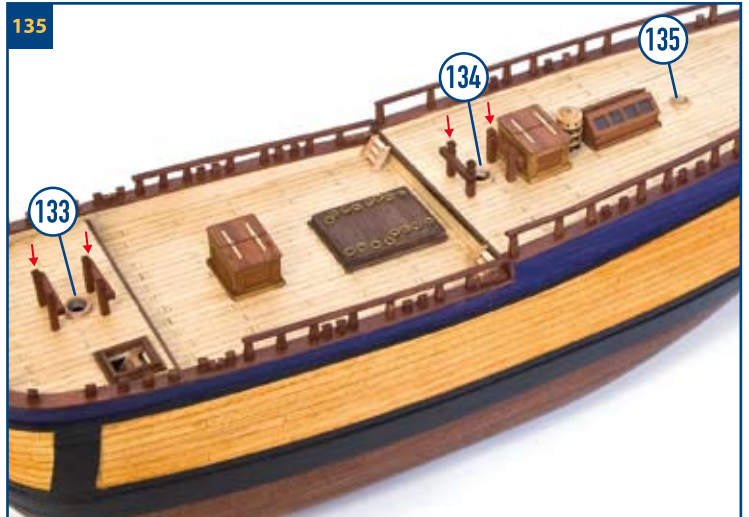
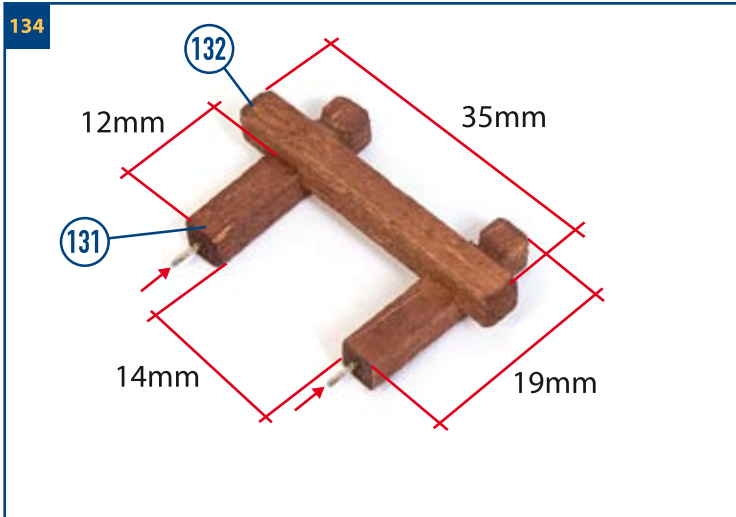
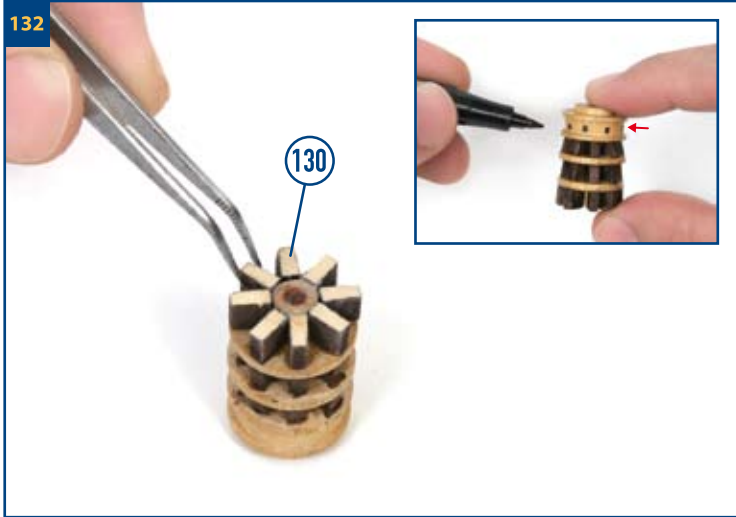
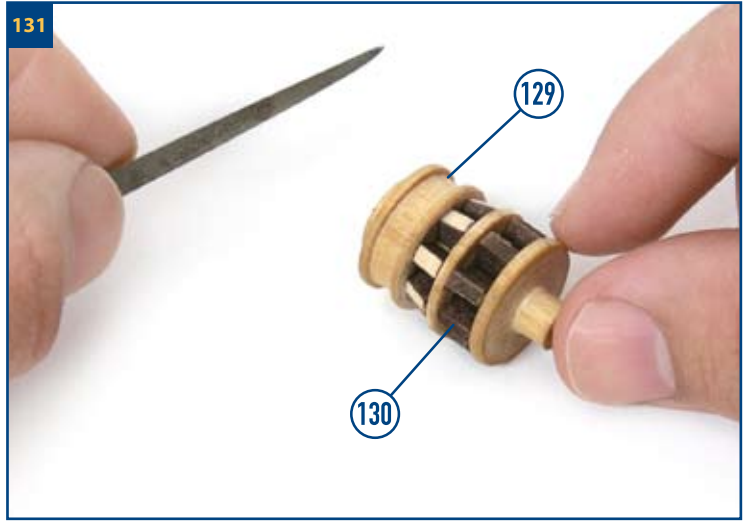
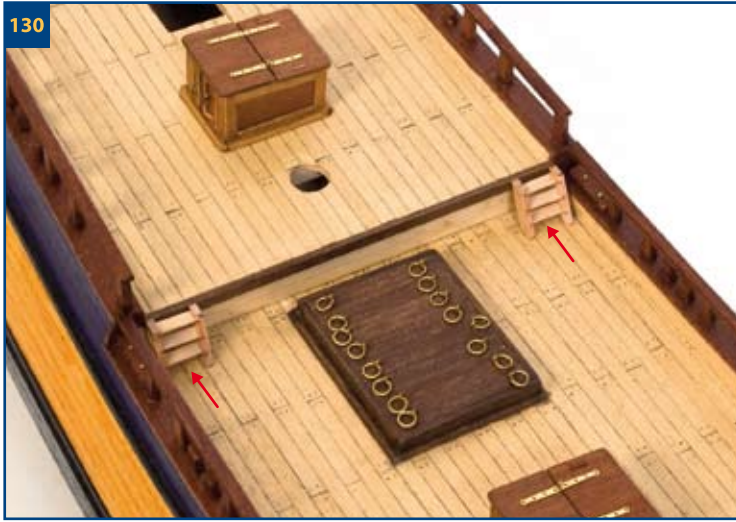



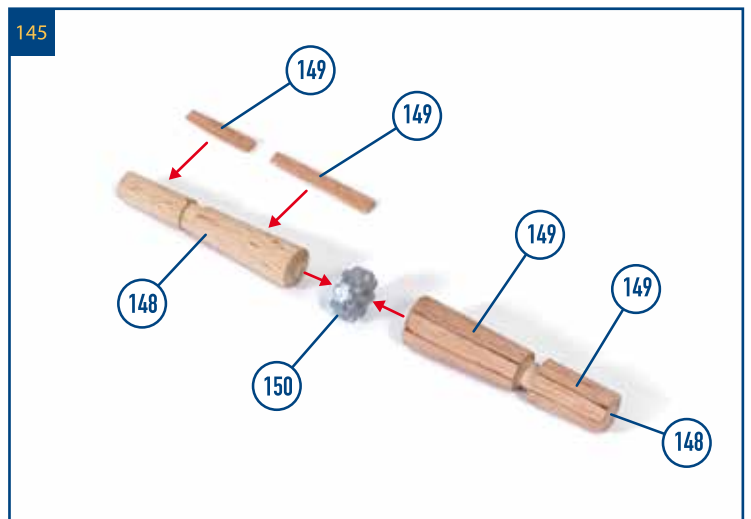
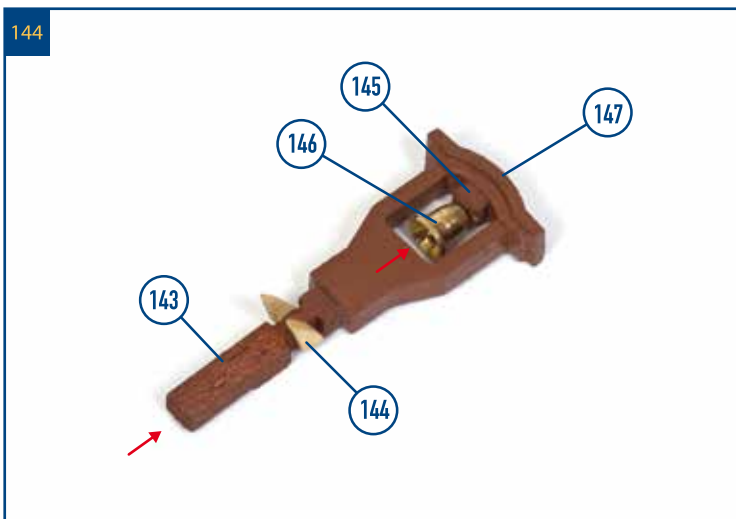
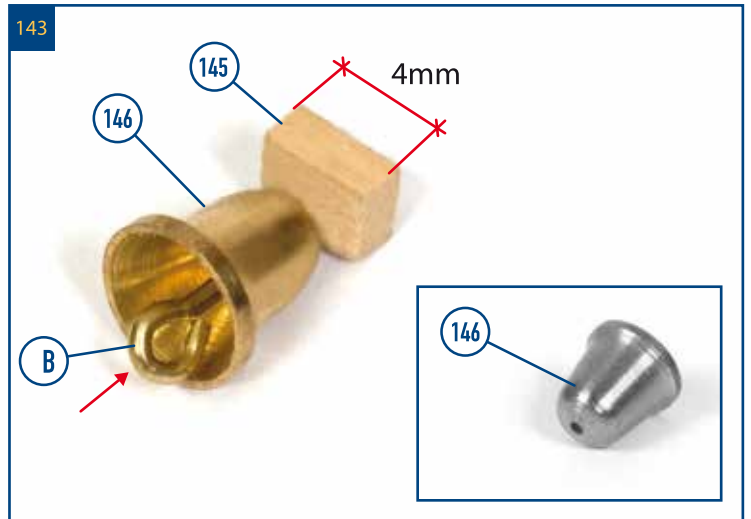
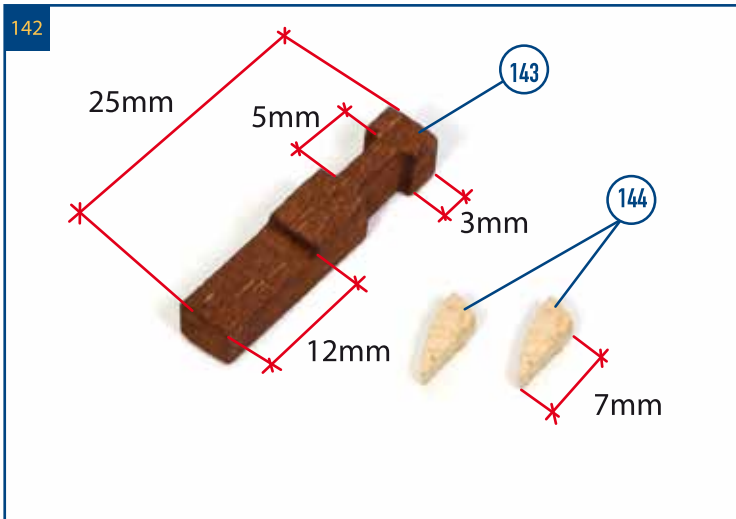
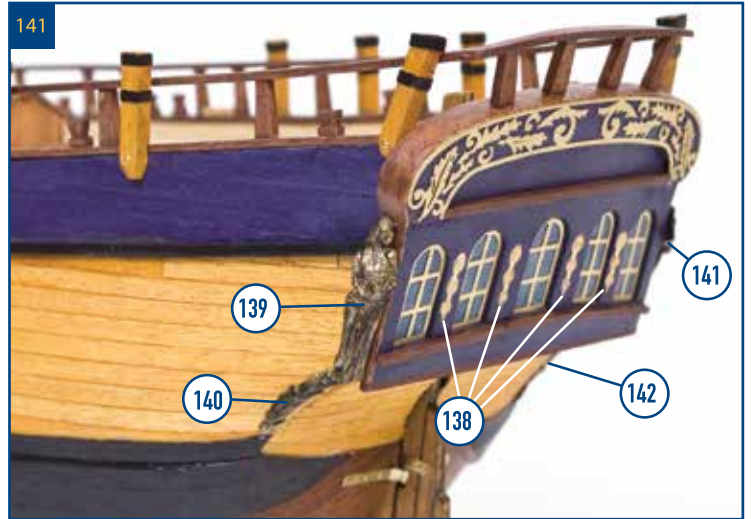
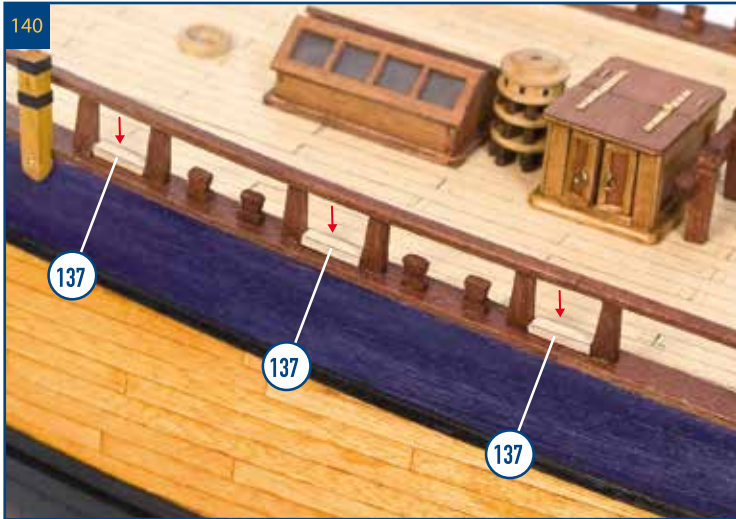
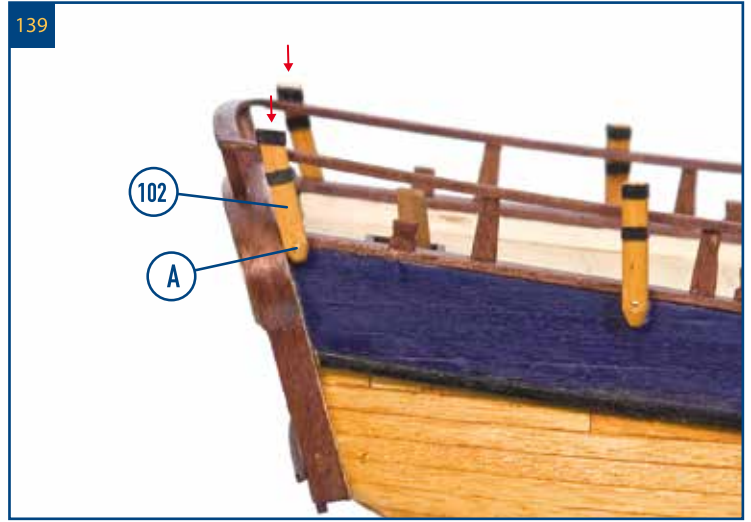
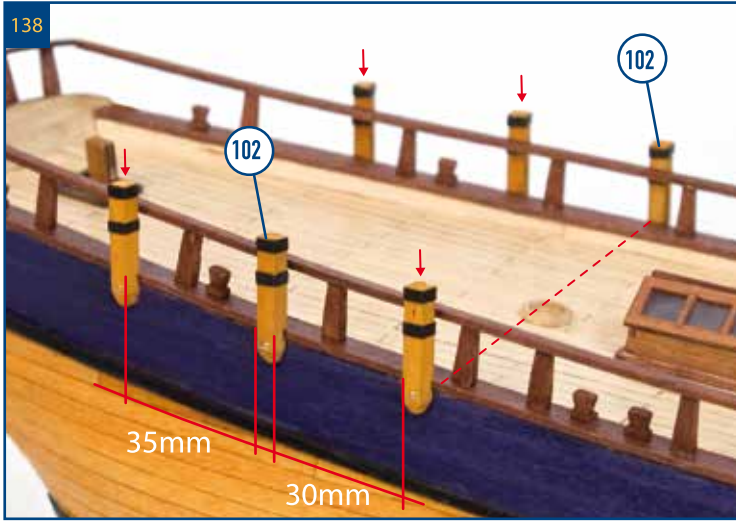



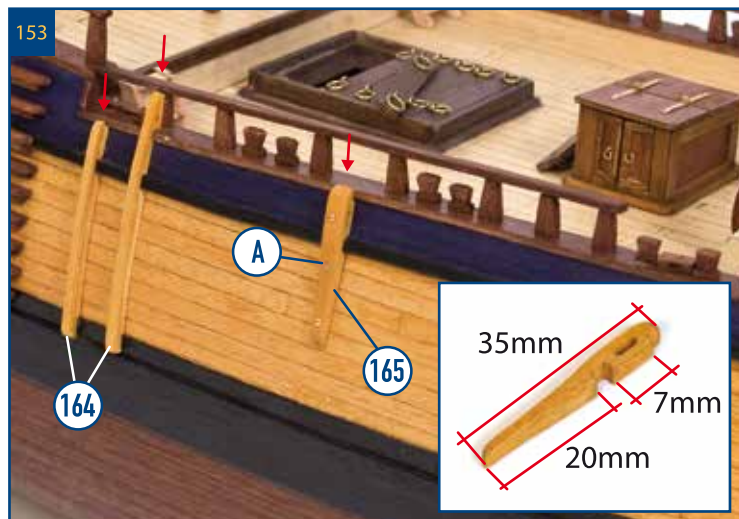
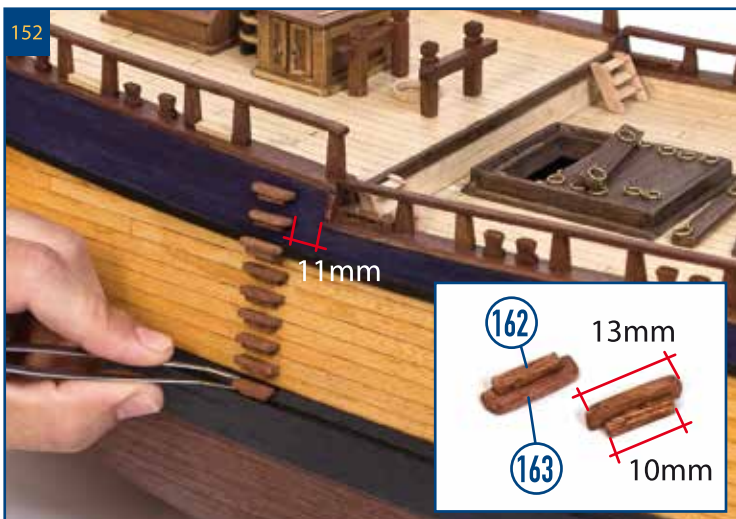
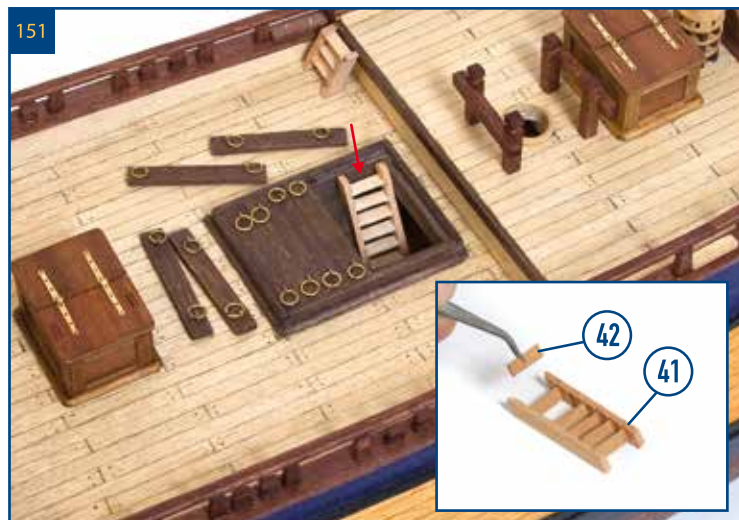
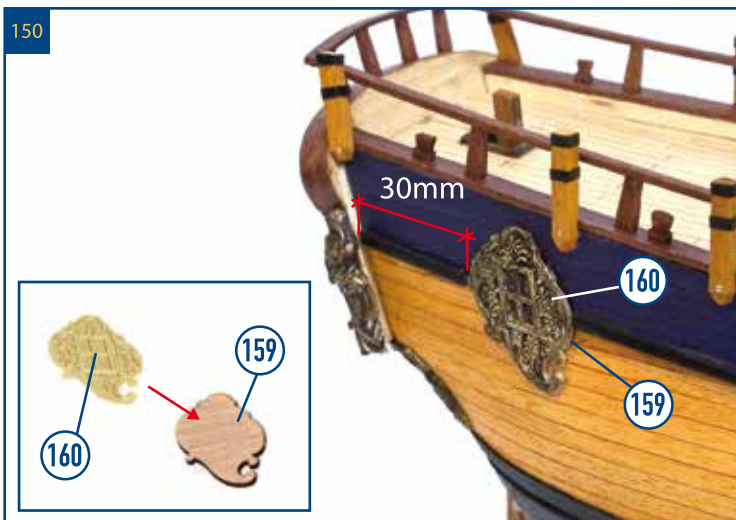
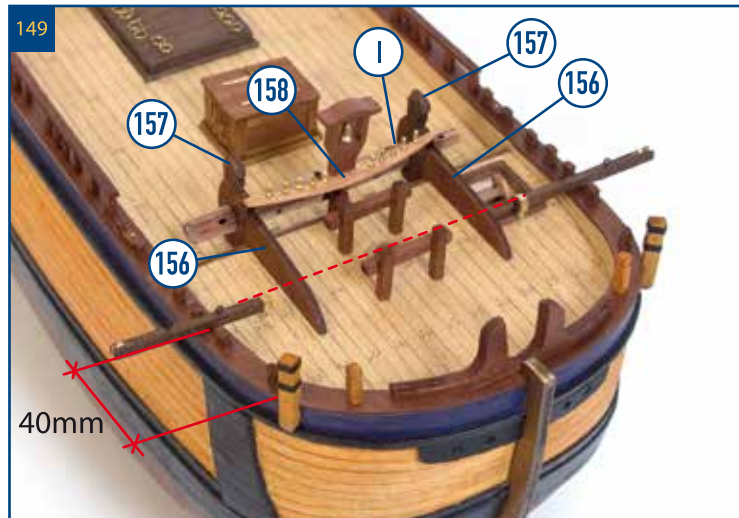
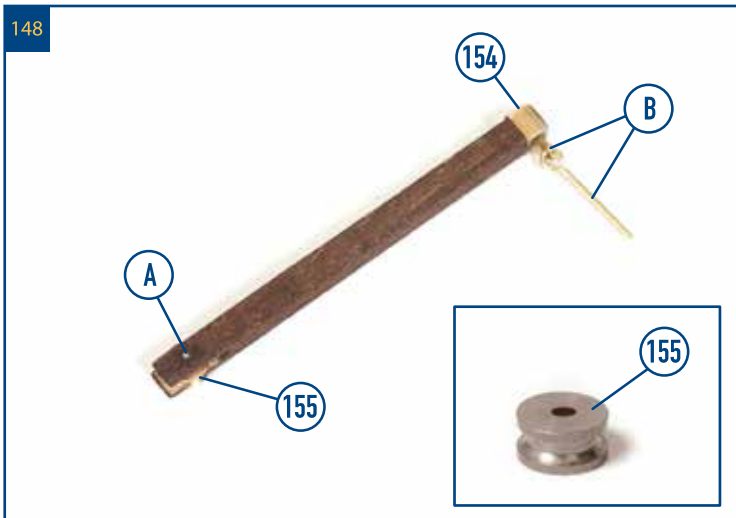
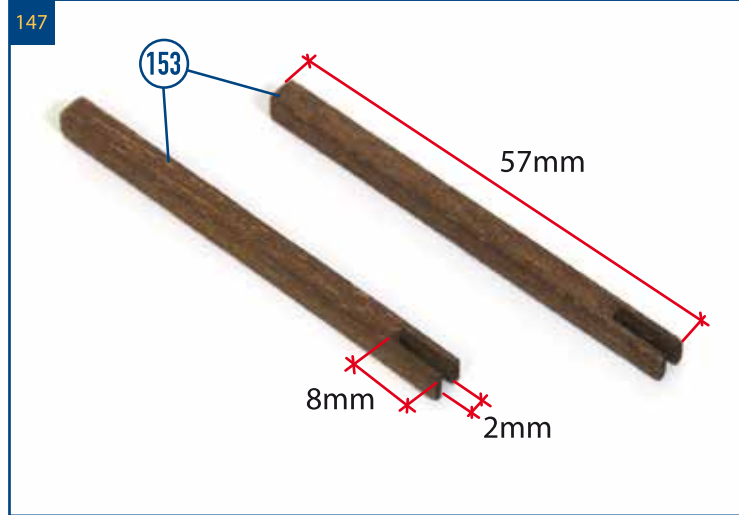
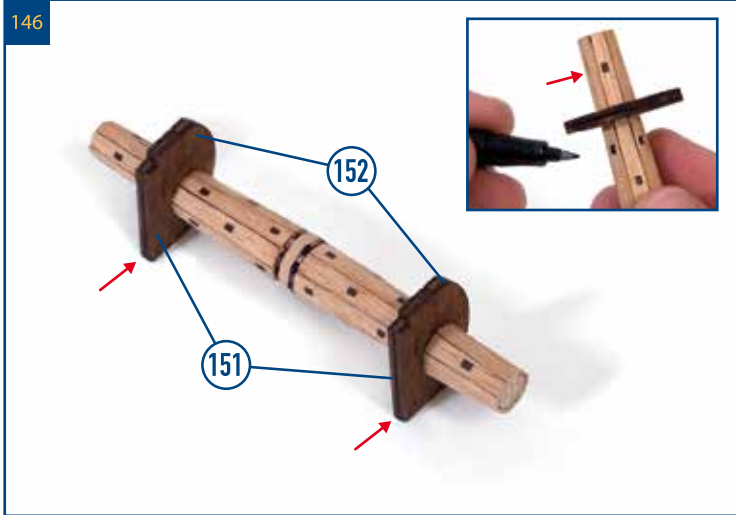



154

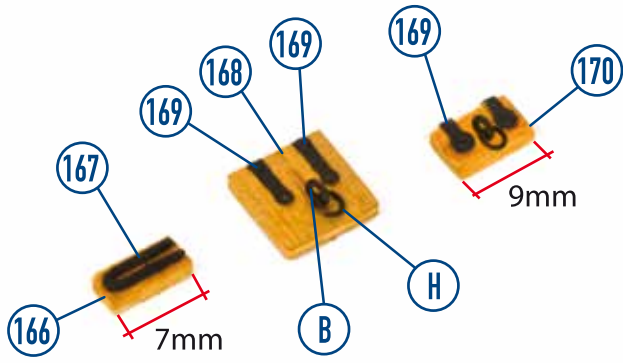

155

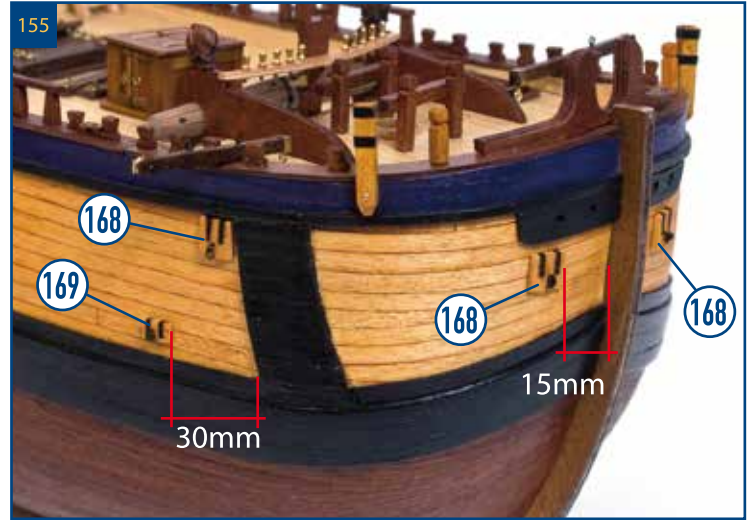

156

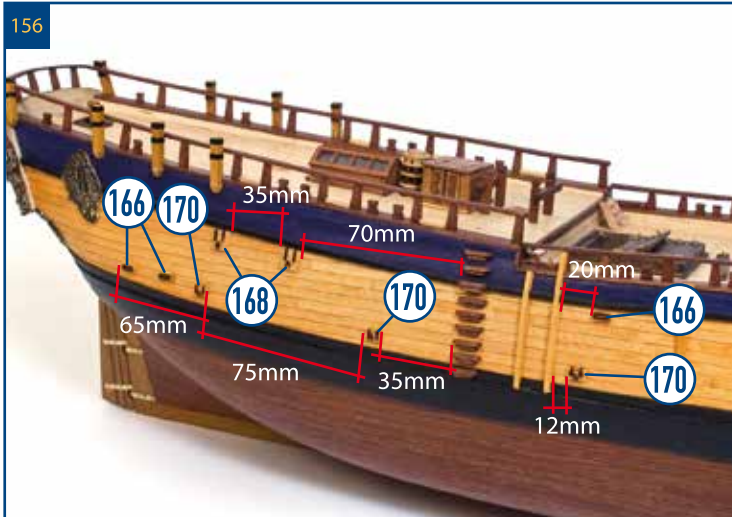

157

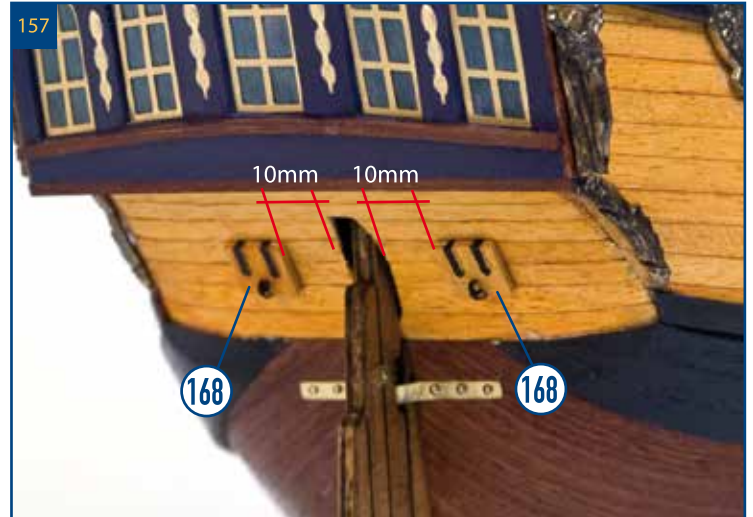

158

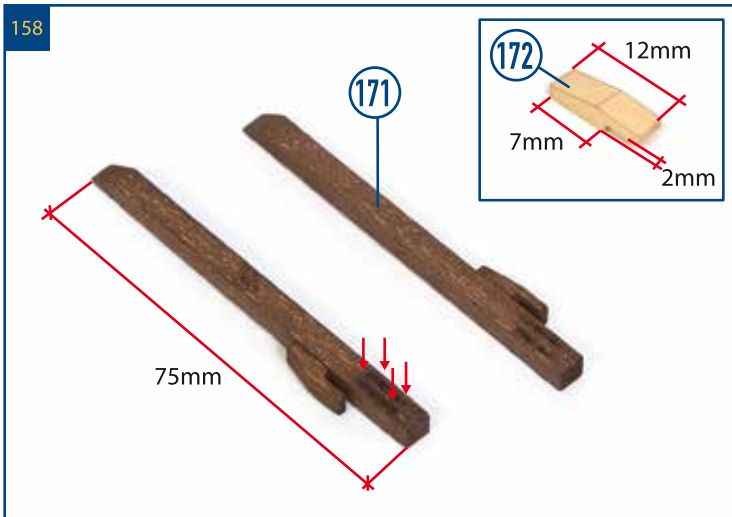

159

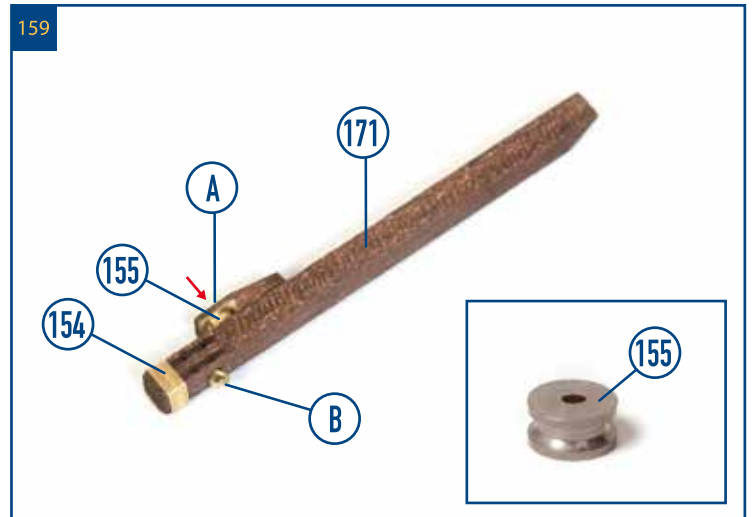

160

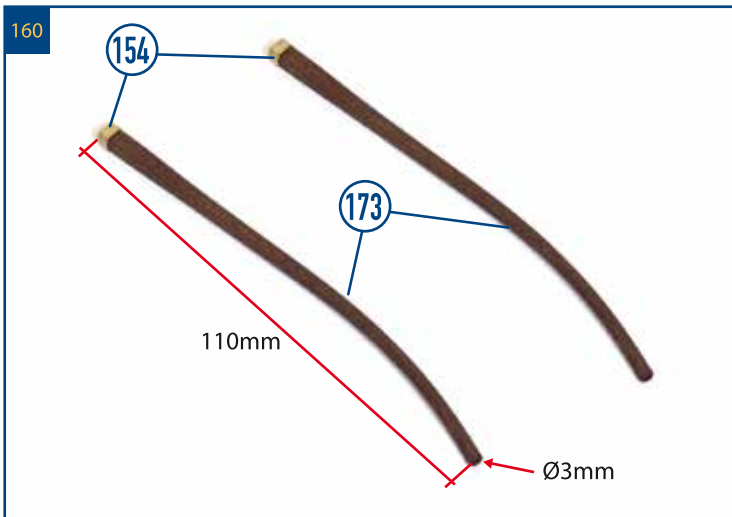

161

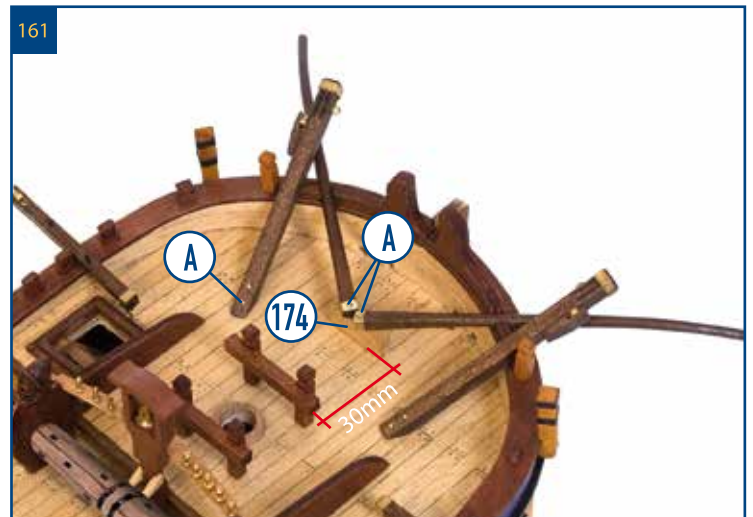



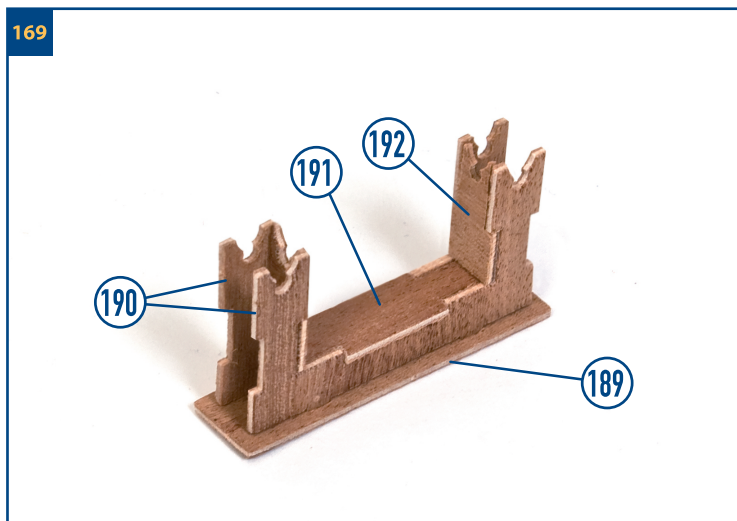
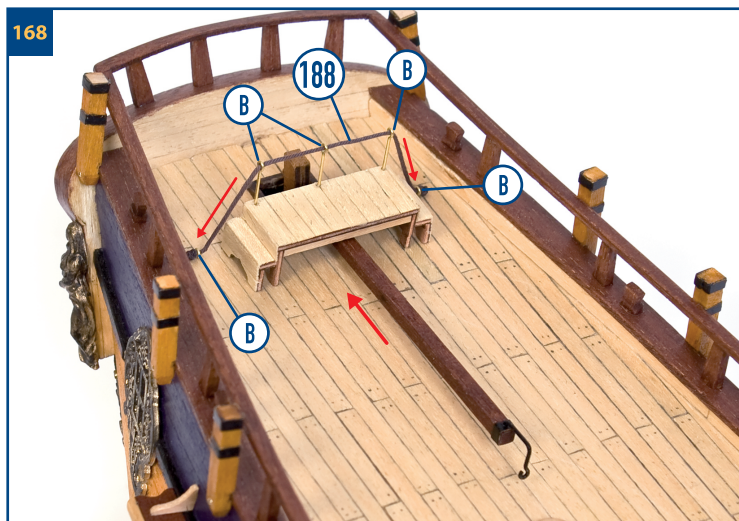
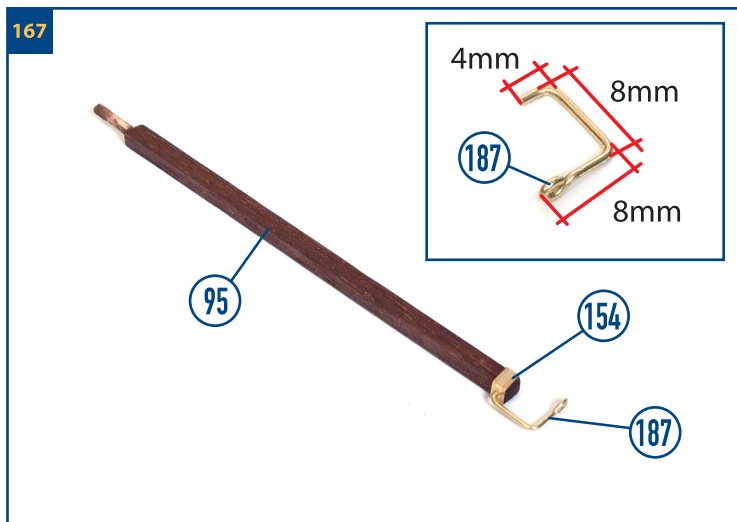
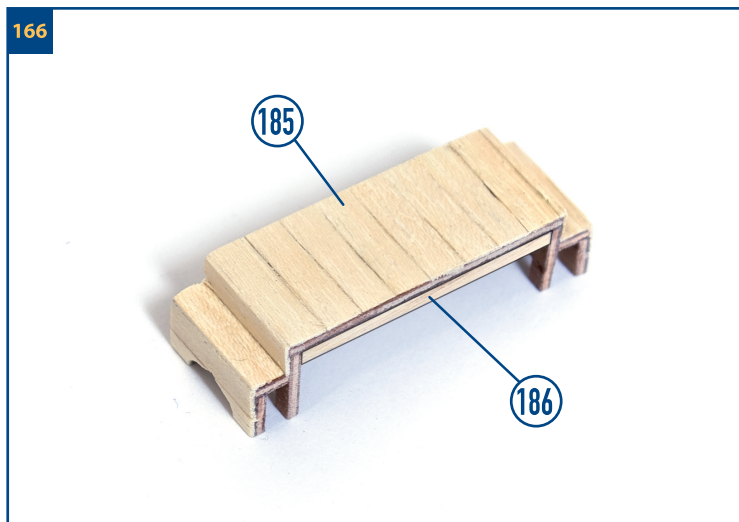
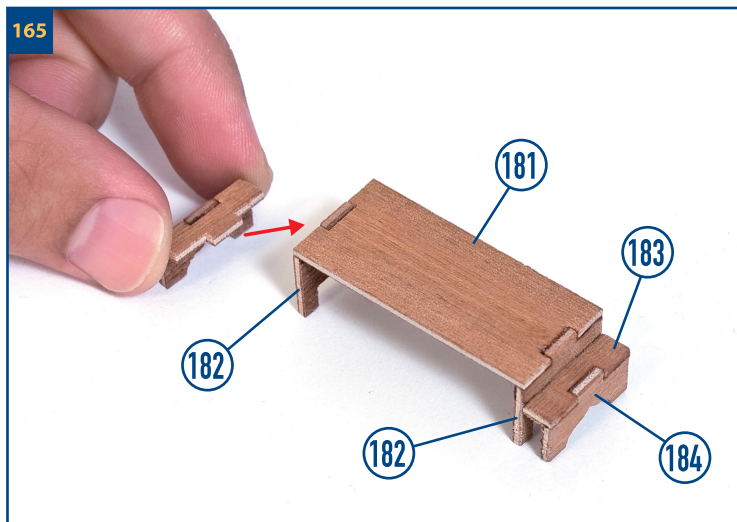
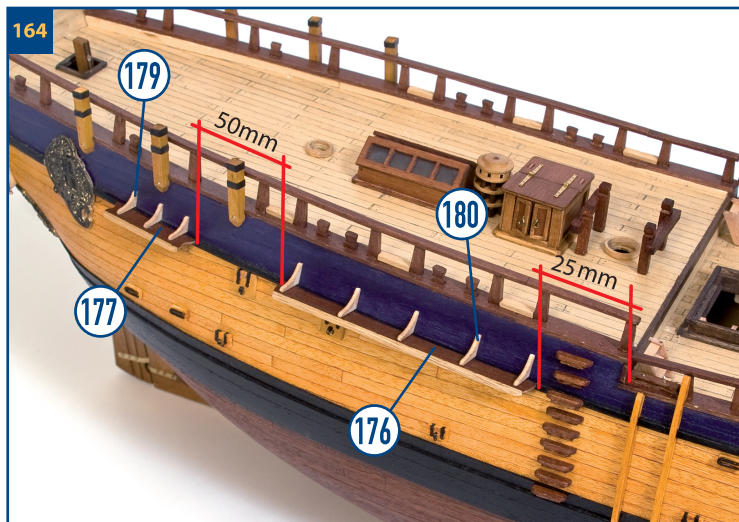
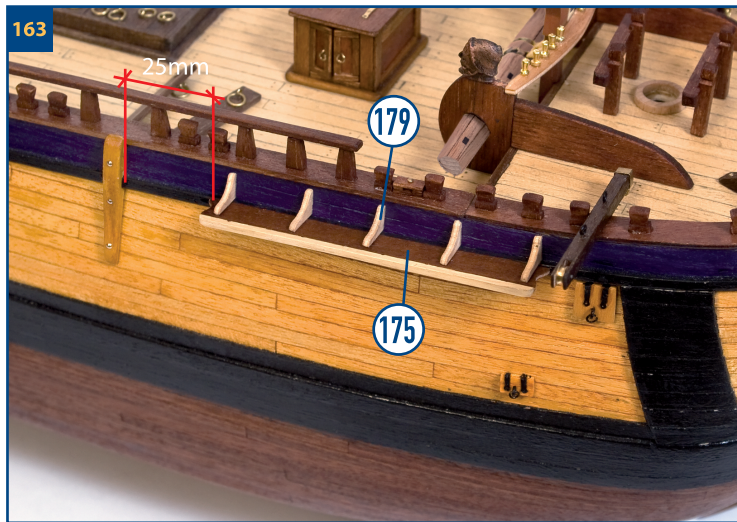
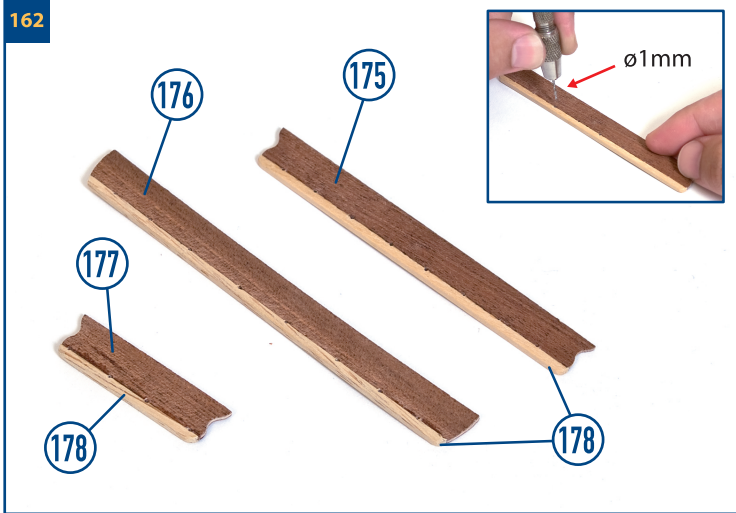



170

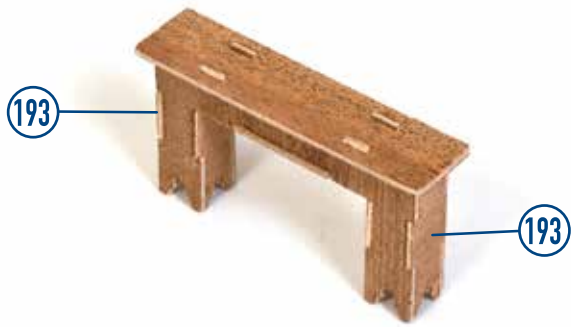

171

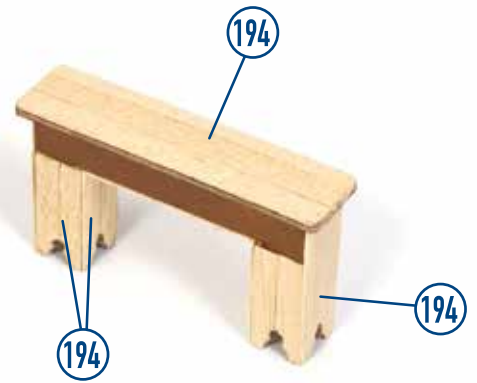

172

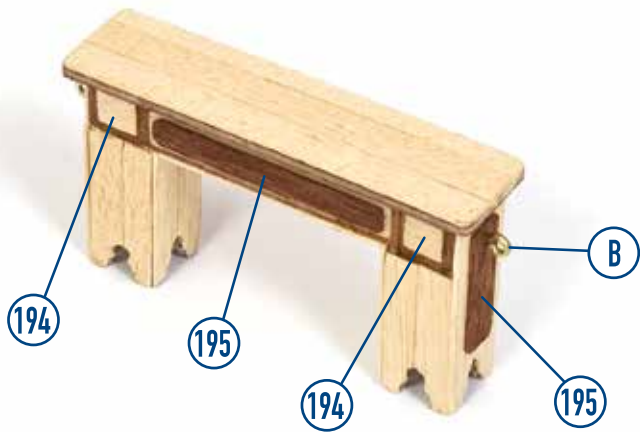

173

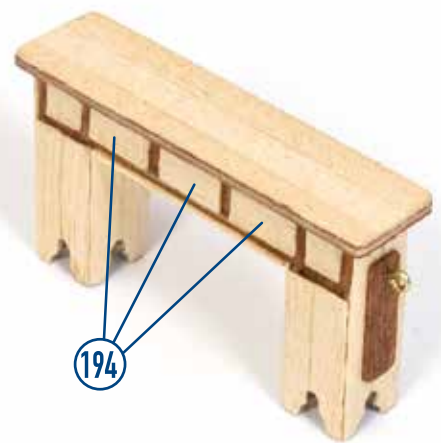

174

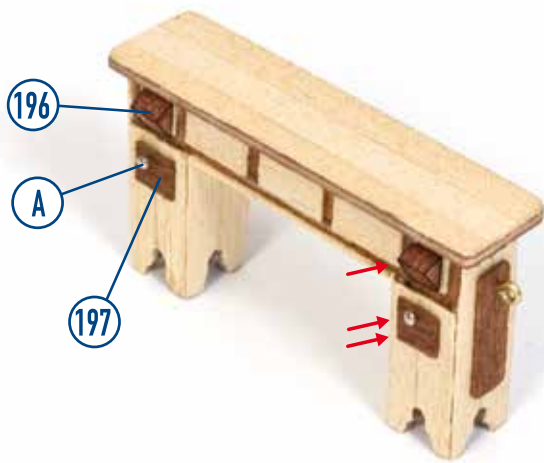

175



176

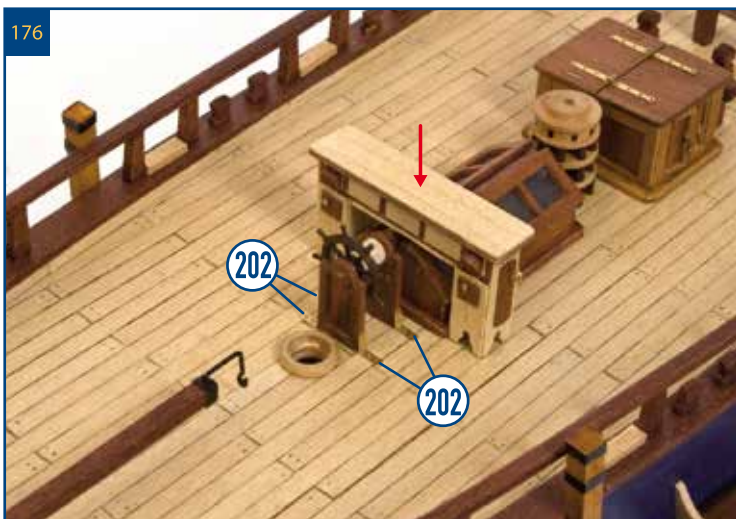

177

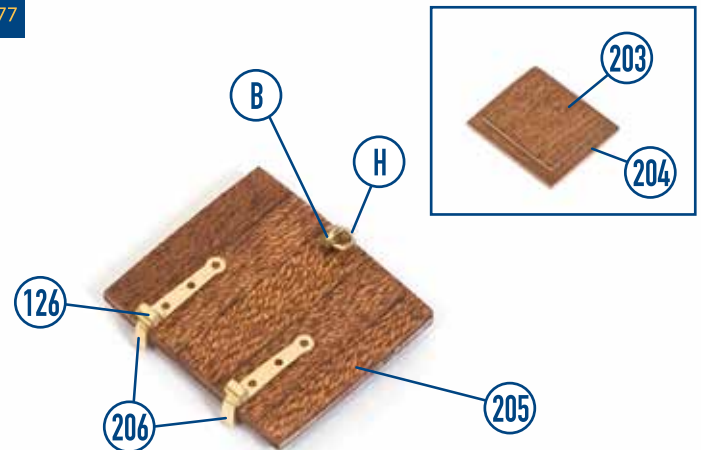

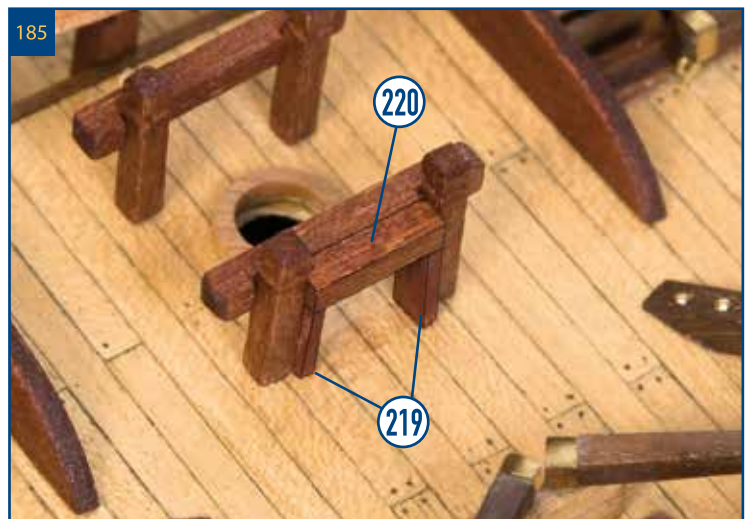
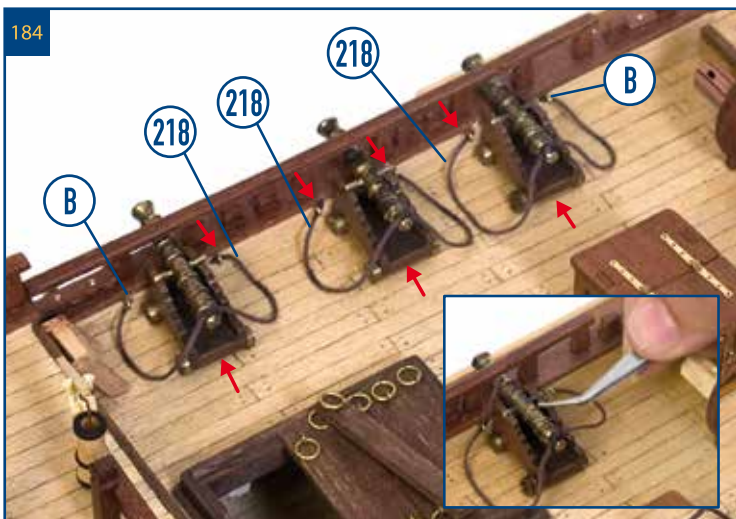
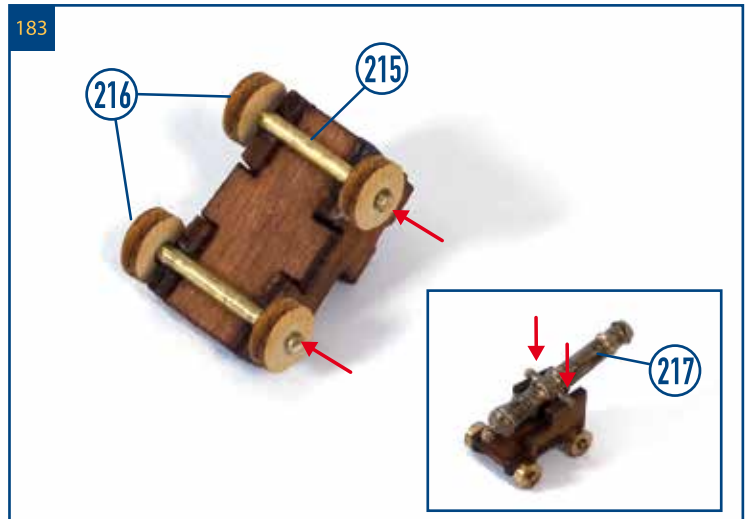
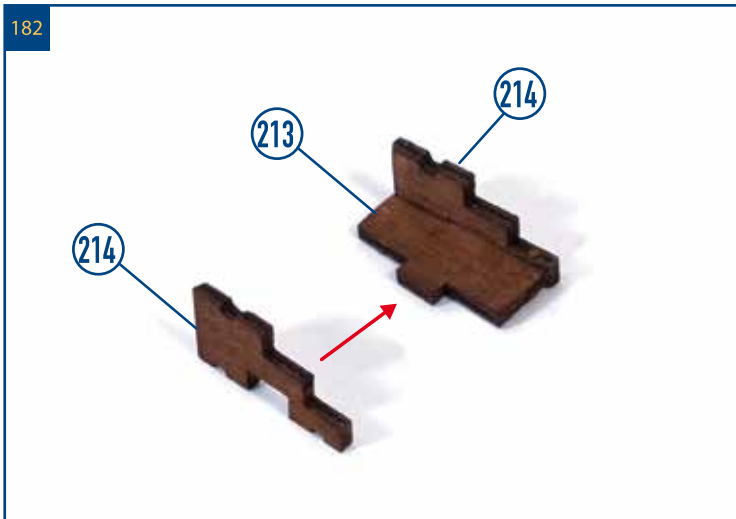
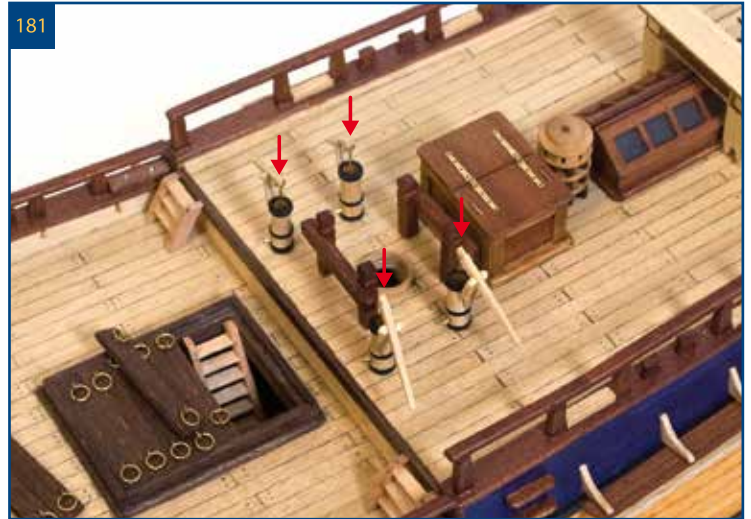
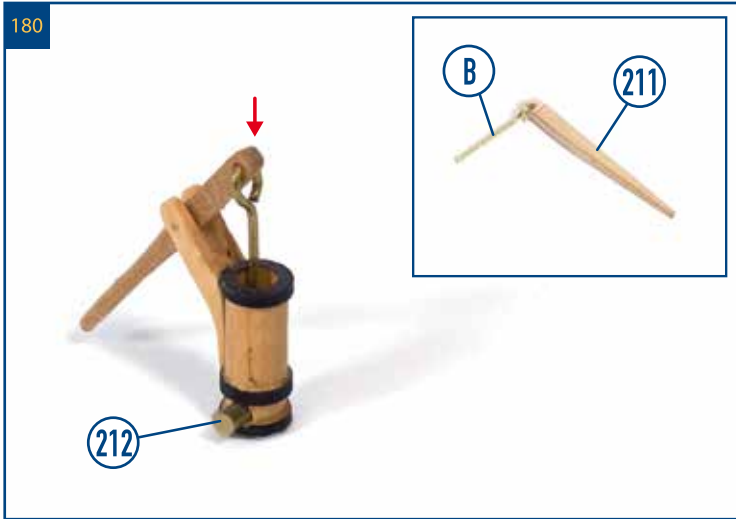
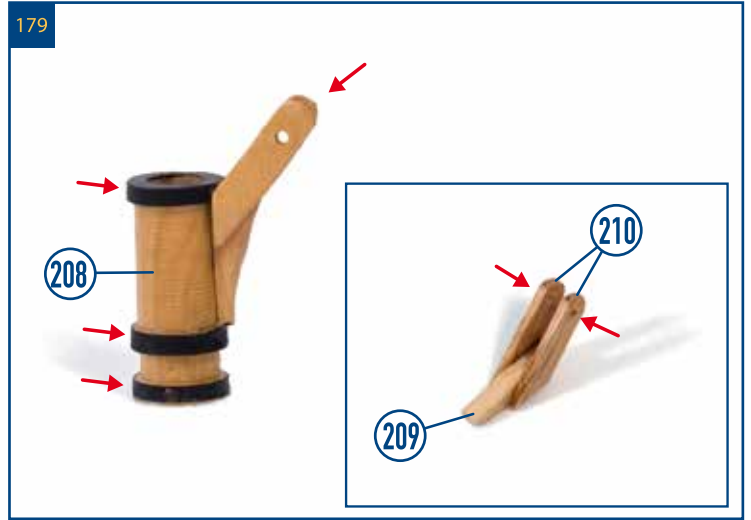
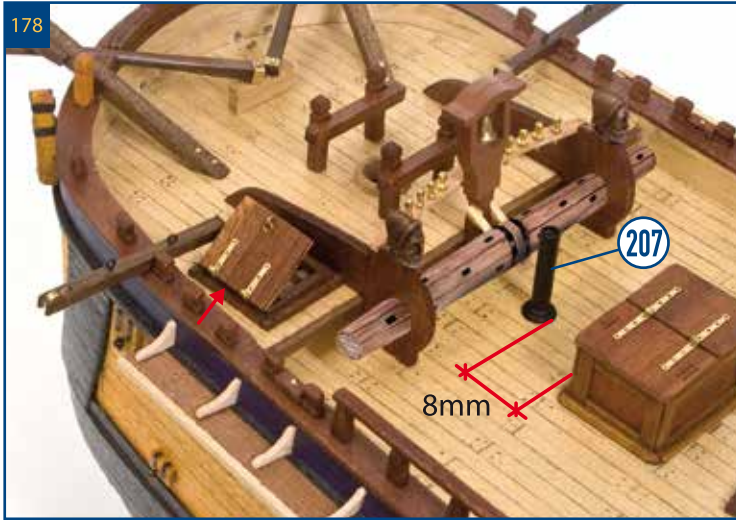



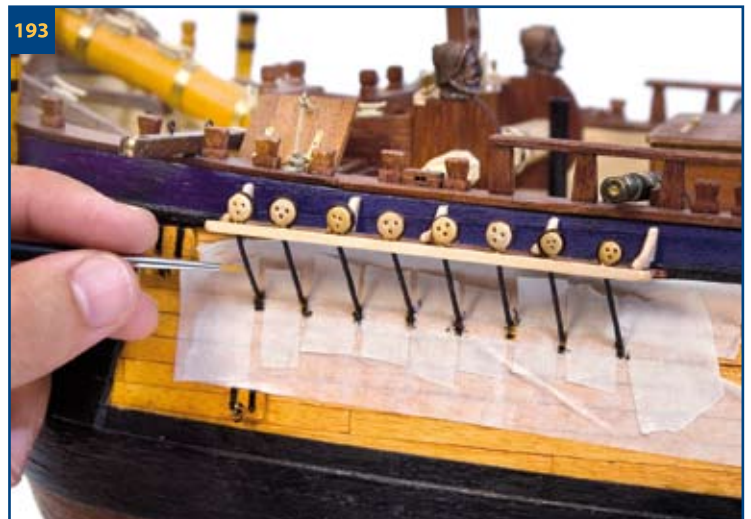
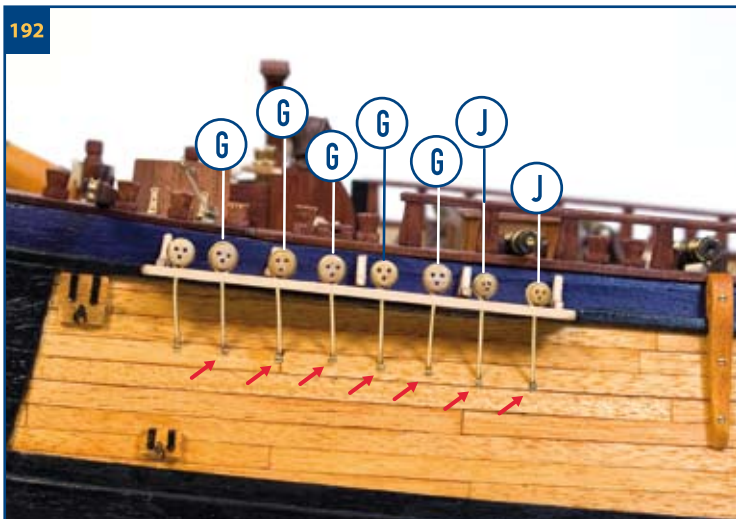
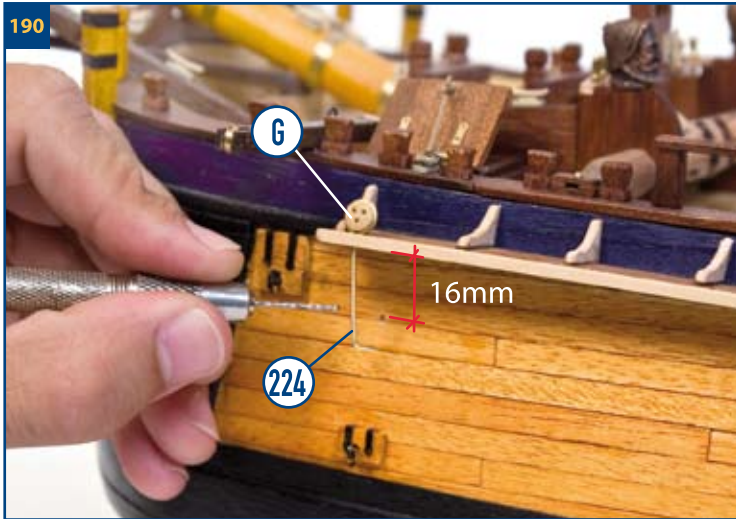
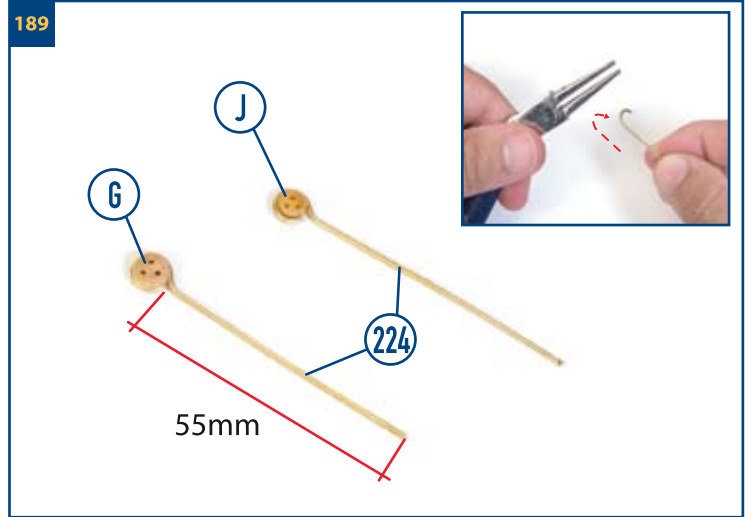
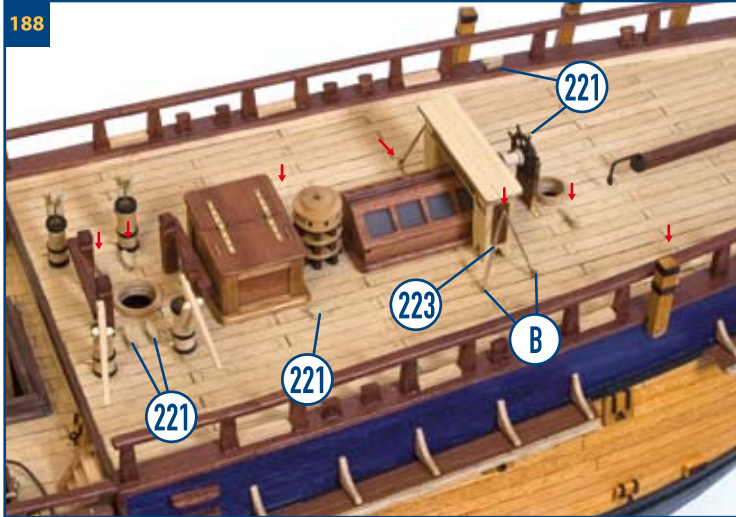
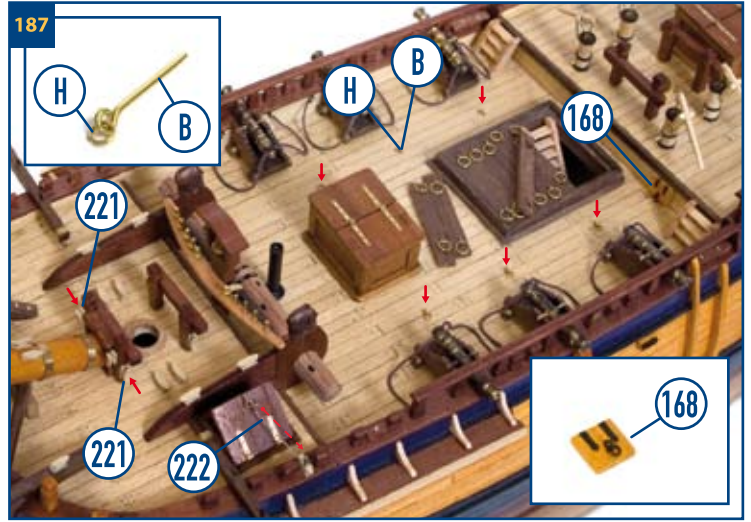
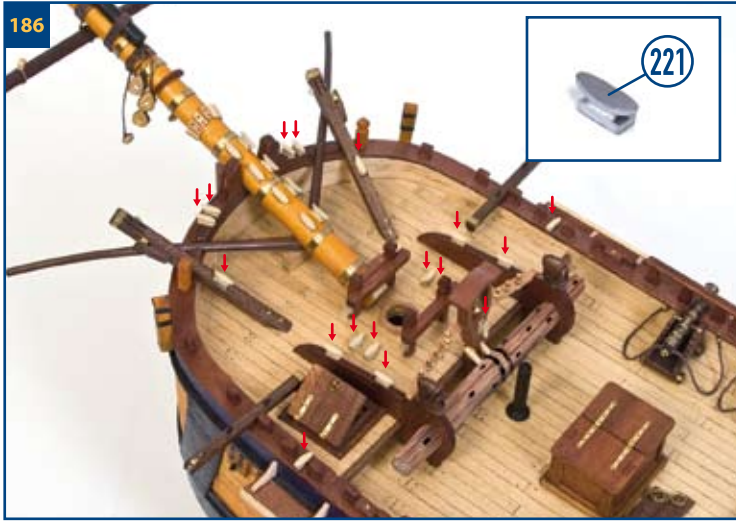



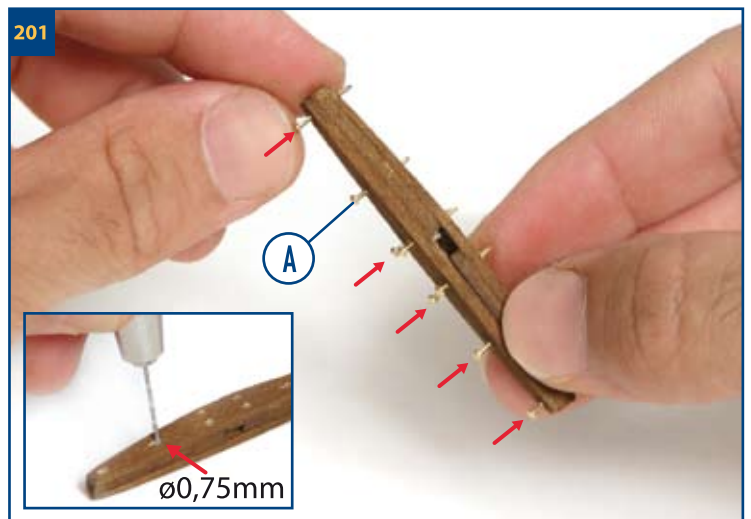
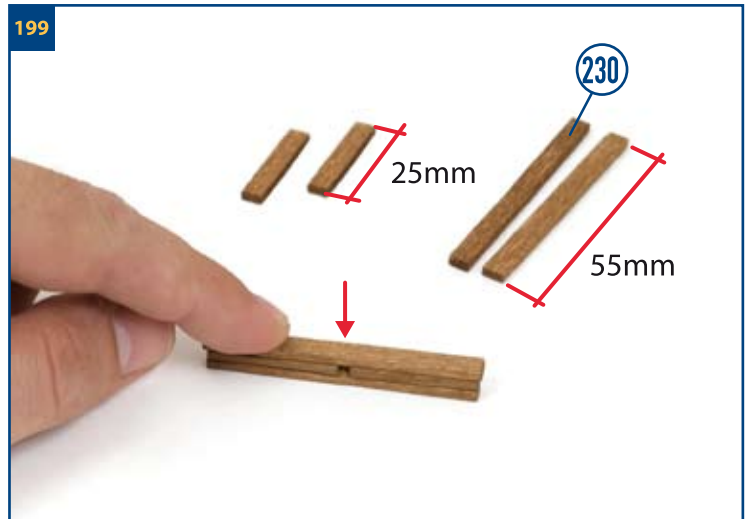
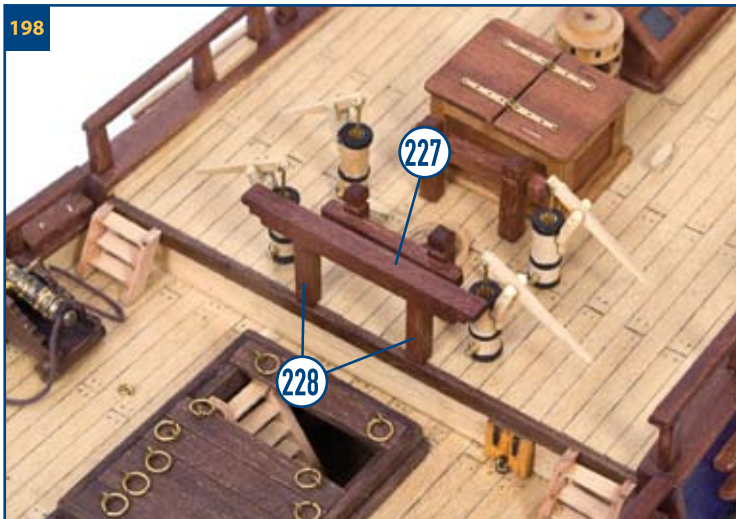
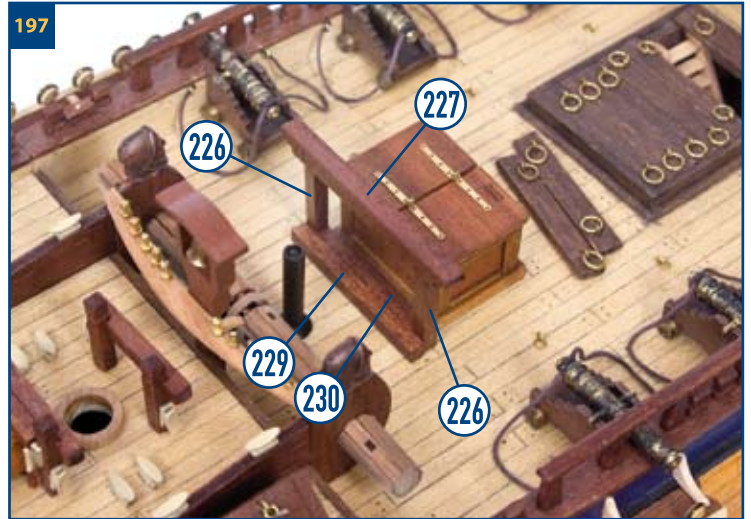
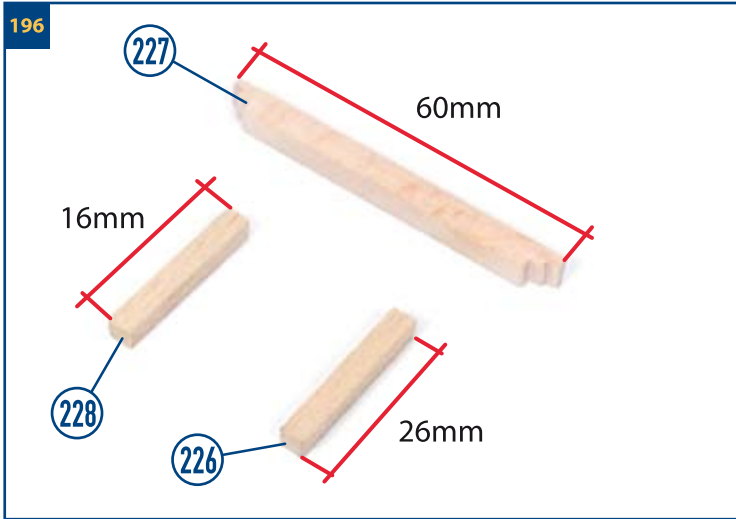
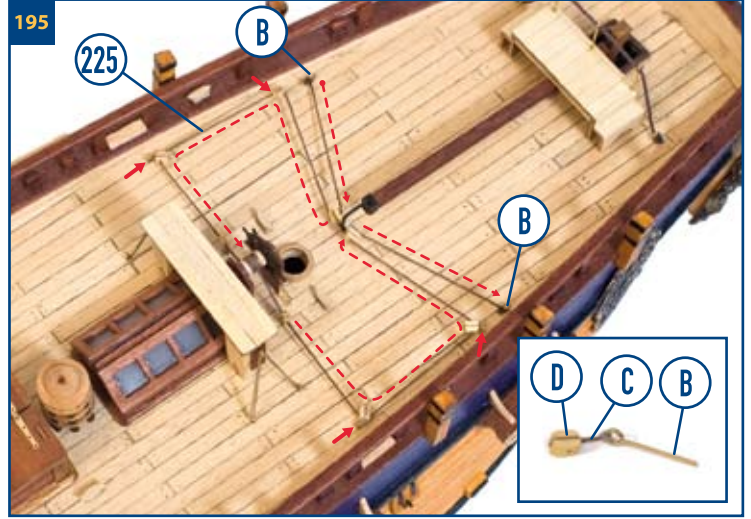
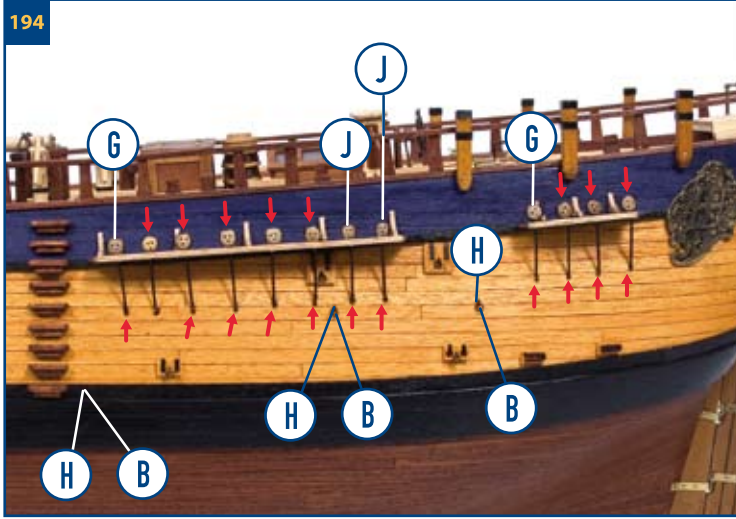



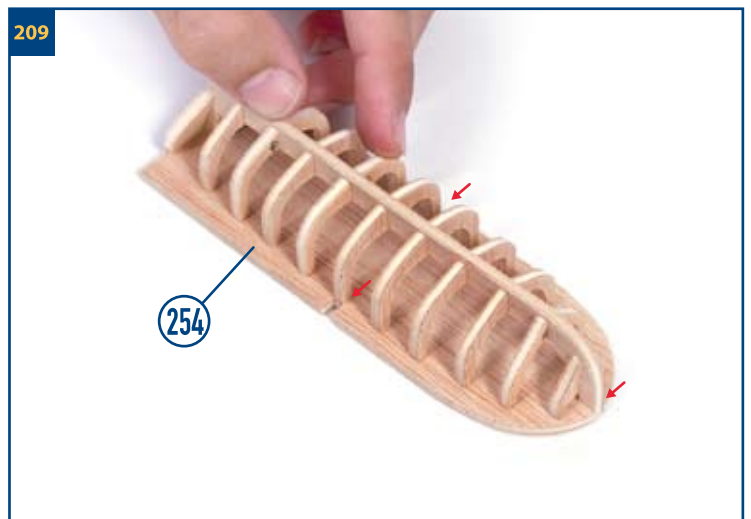
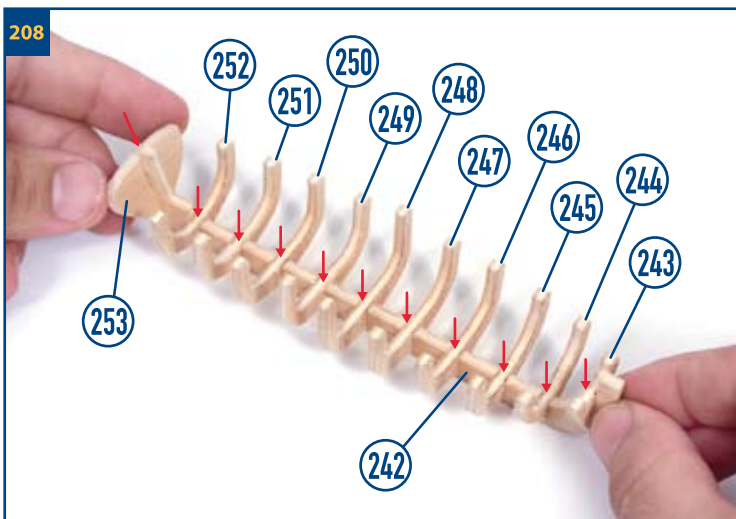
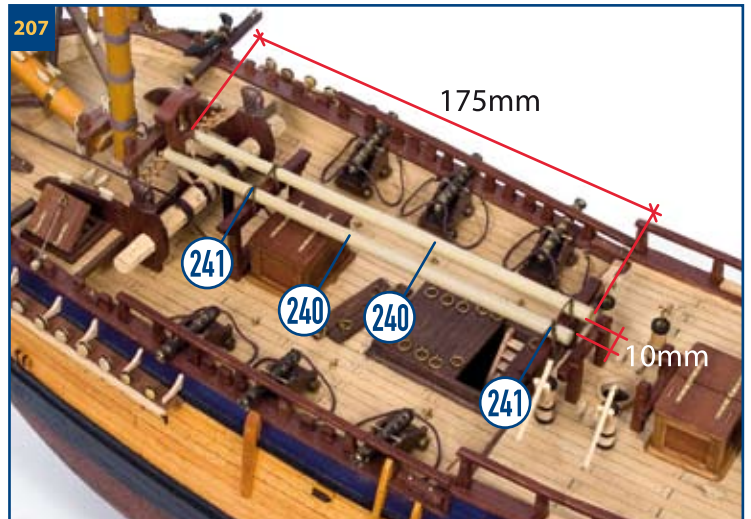
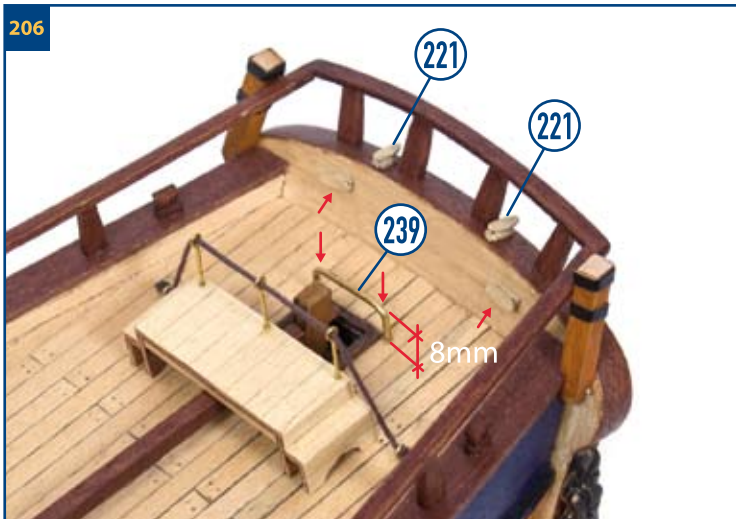
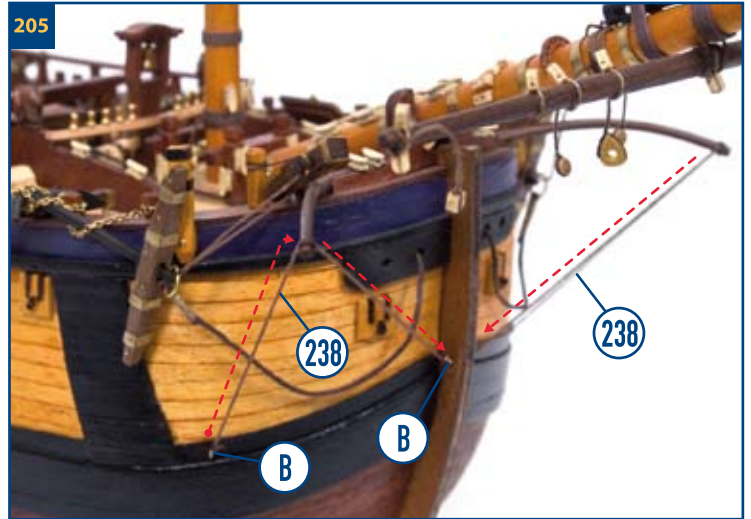
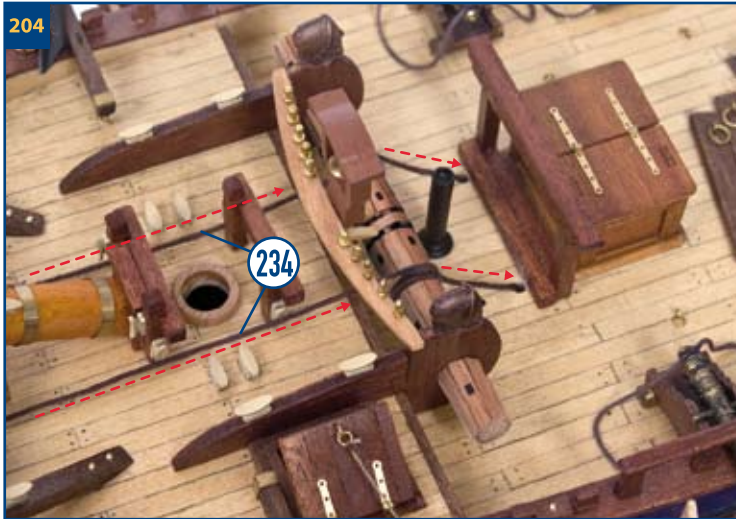
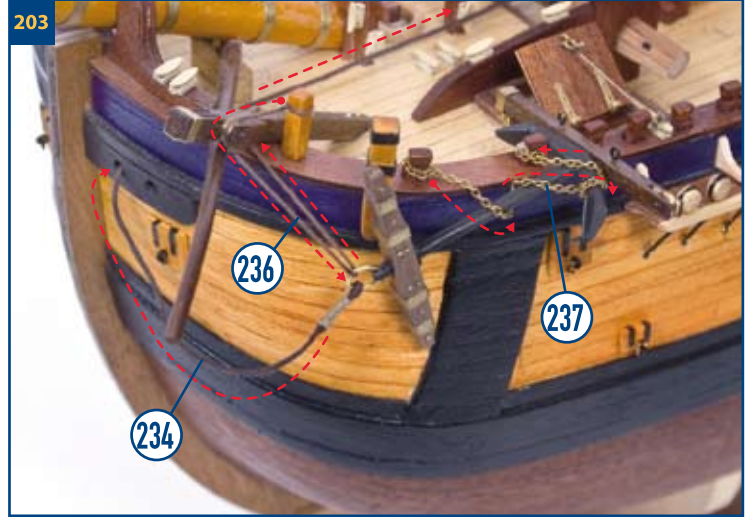
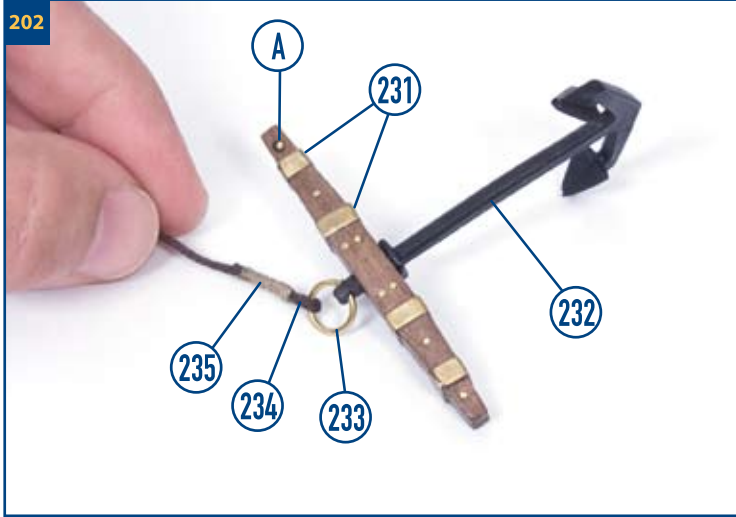



210

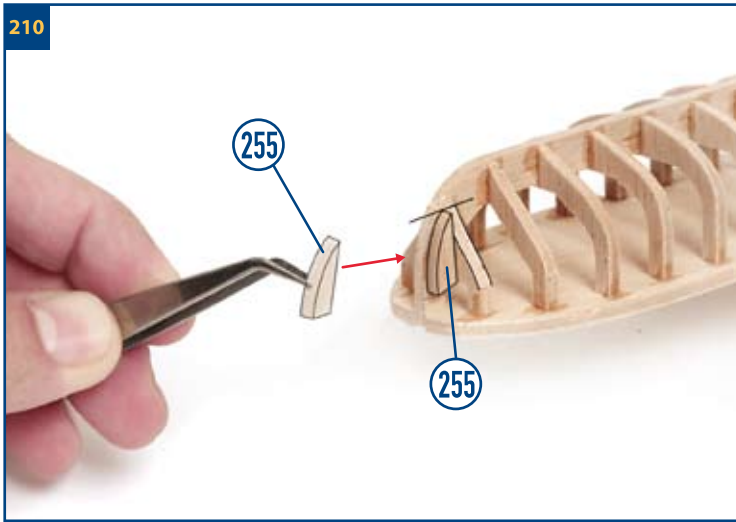

211

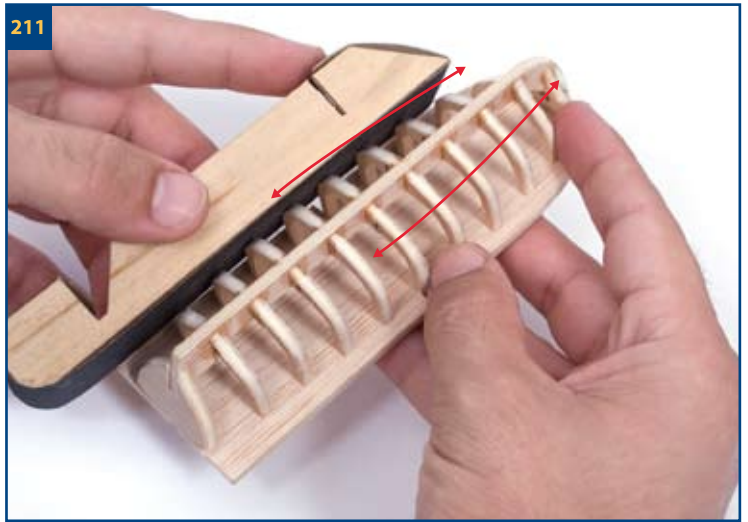

212

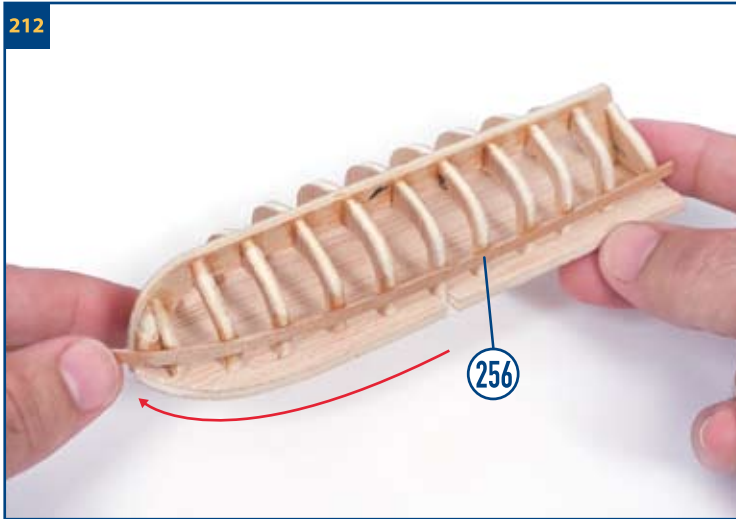

213

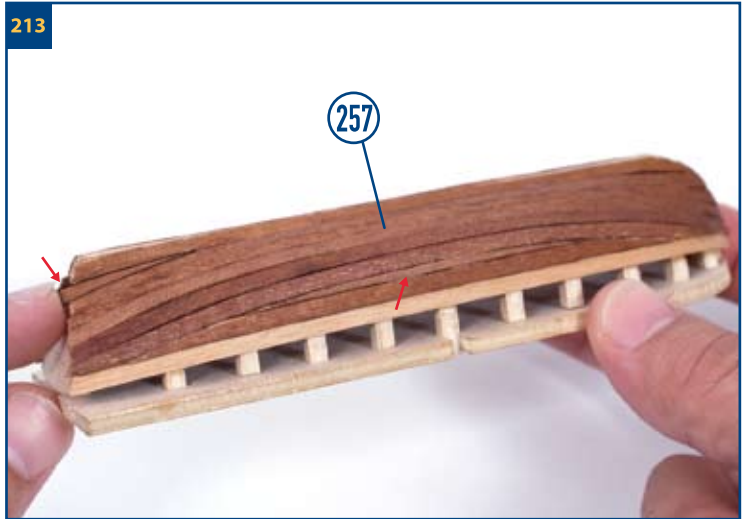

214



215

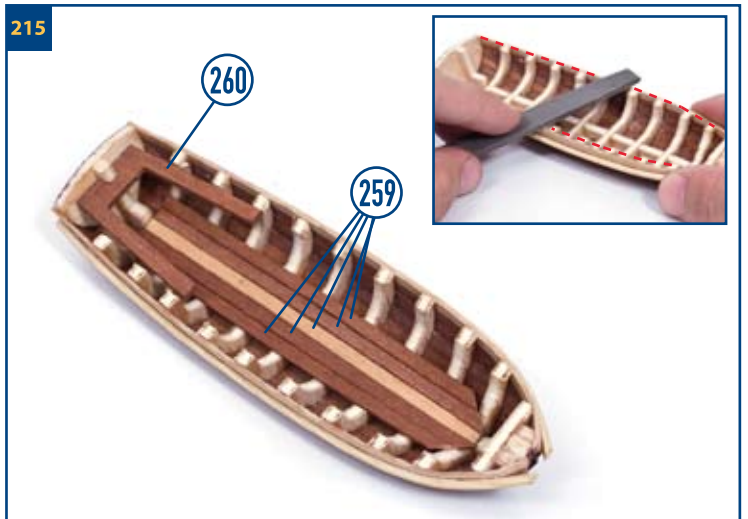

216

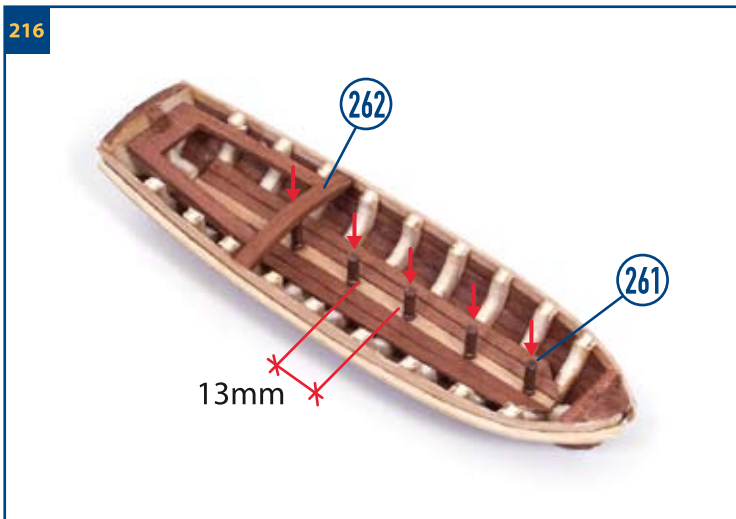

217

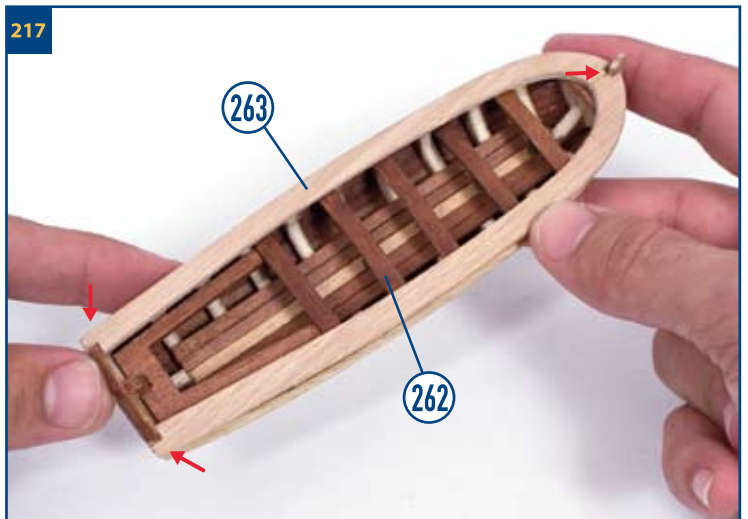



218



219

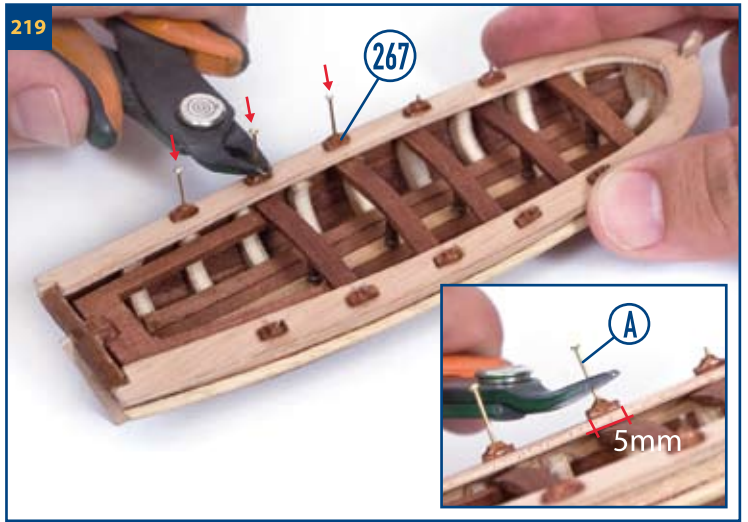

220

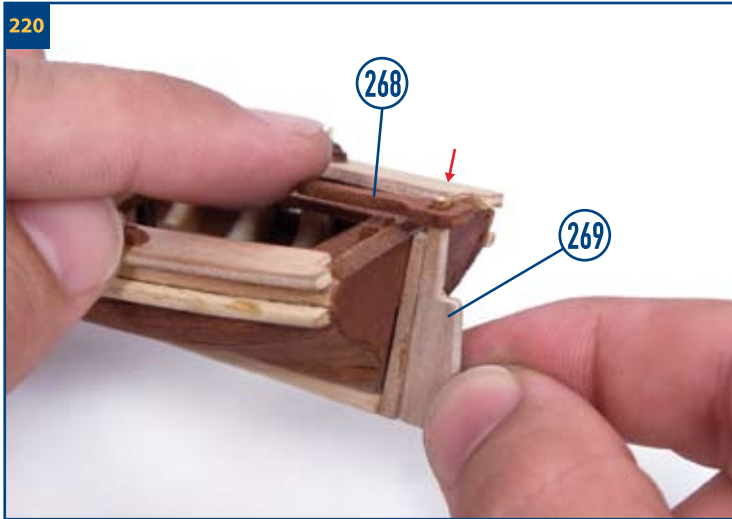

221

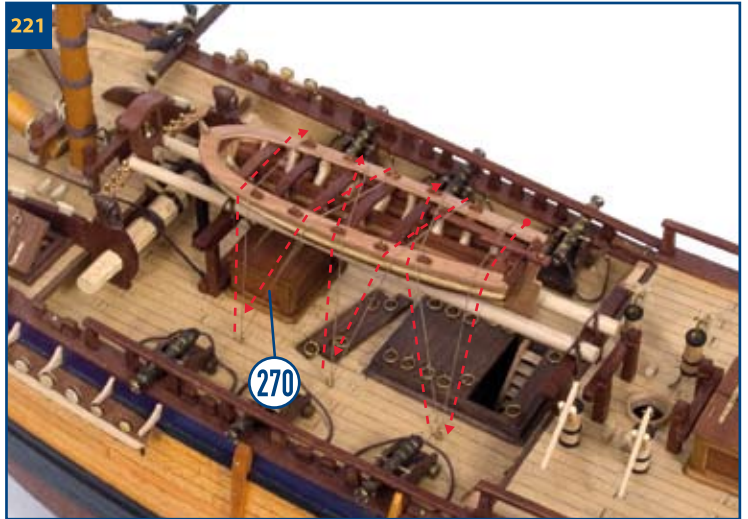

222

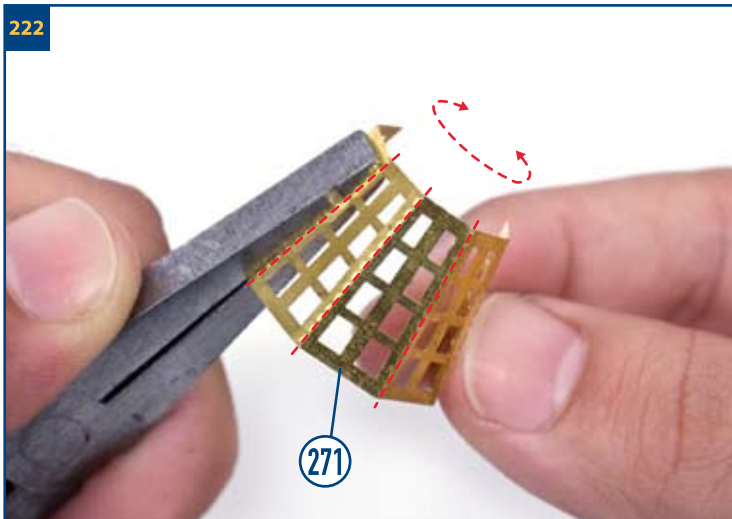

223

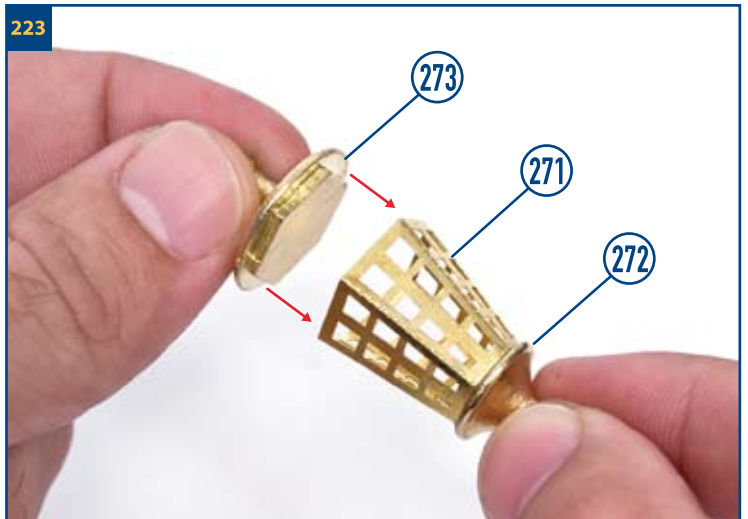

224

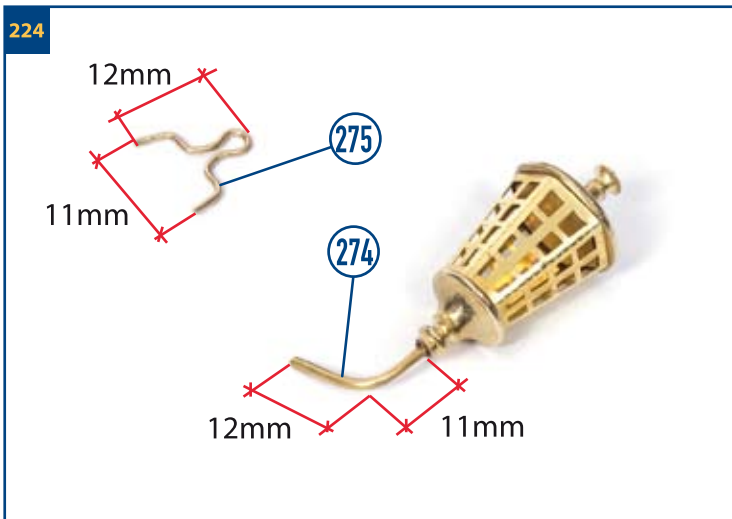

225

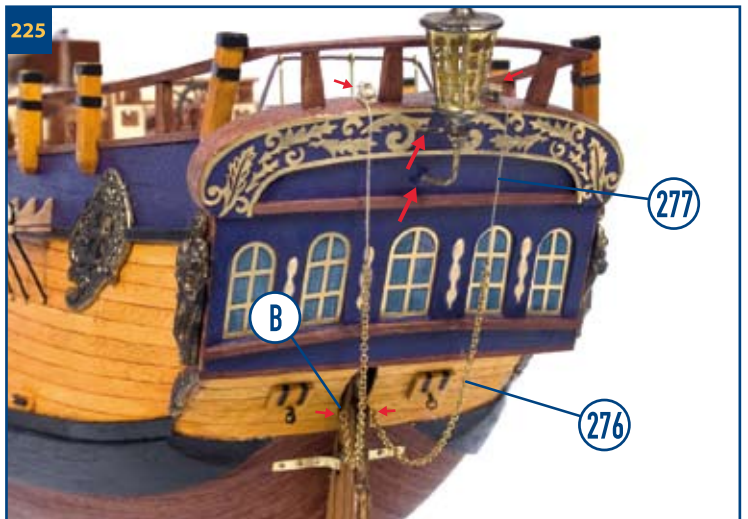



226

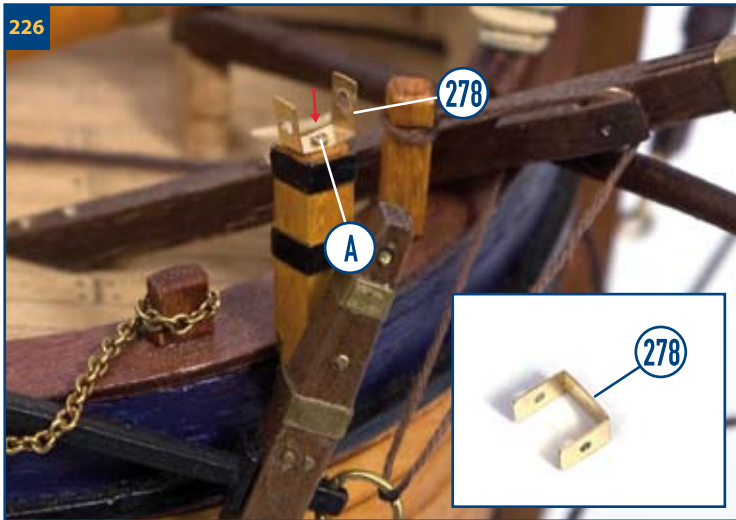

227

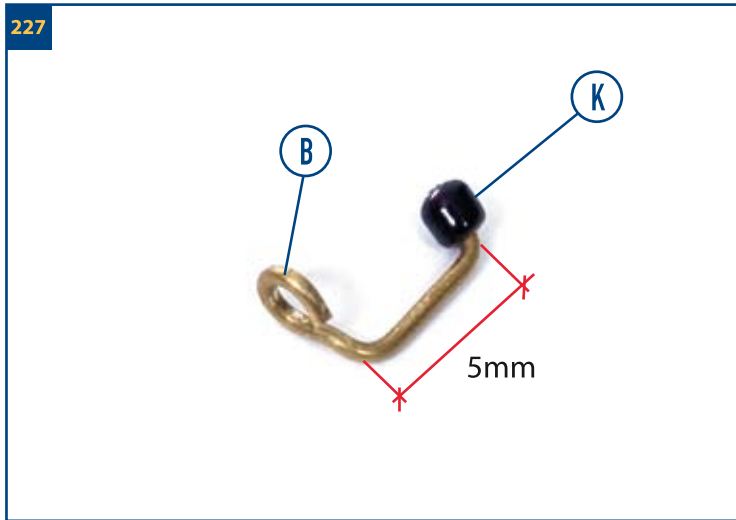

228



229



230

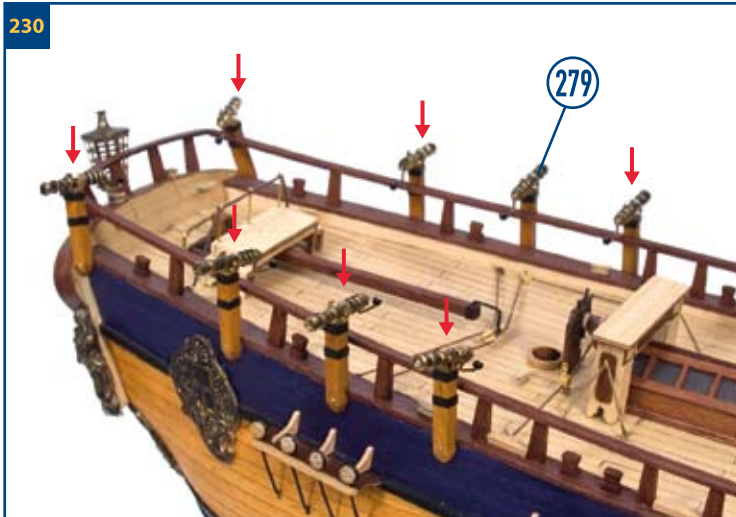

231



232

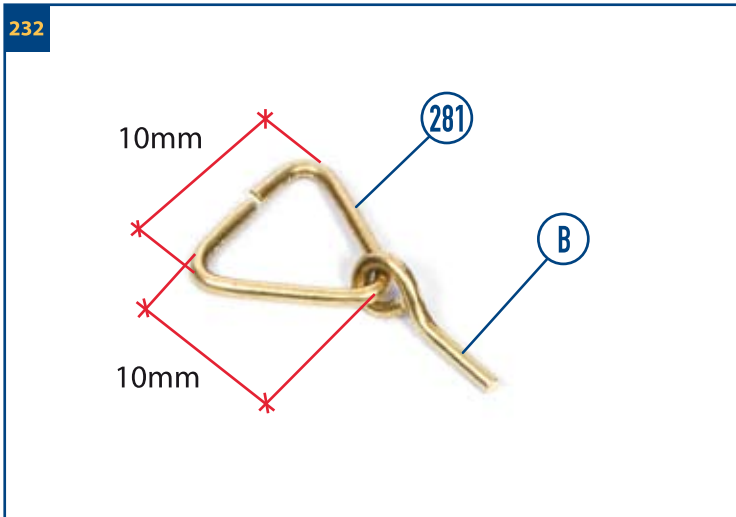

233

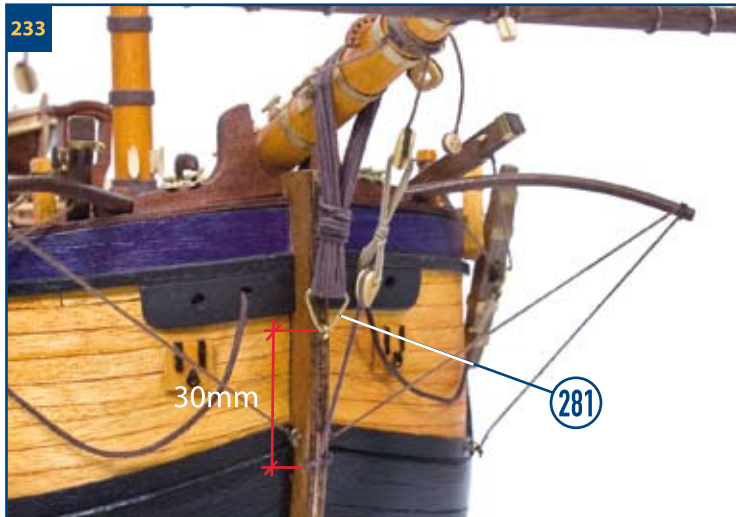

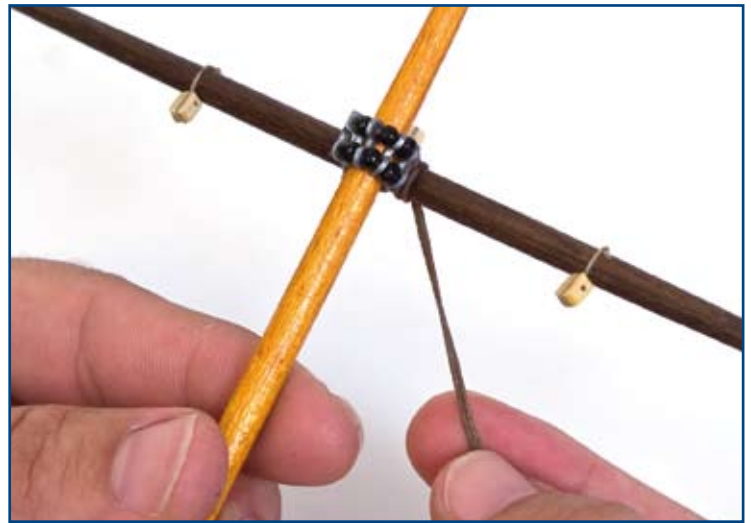



PALO TRINQUETE |

FORE MAST |

MÂT DE MASAINE |

ALBERO TRINCHETTO |

FOCKMAST

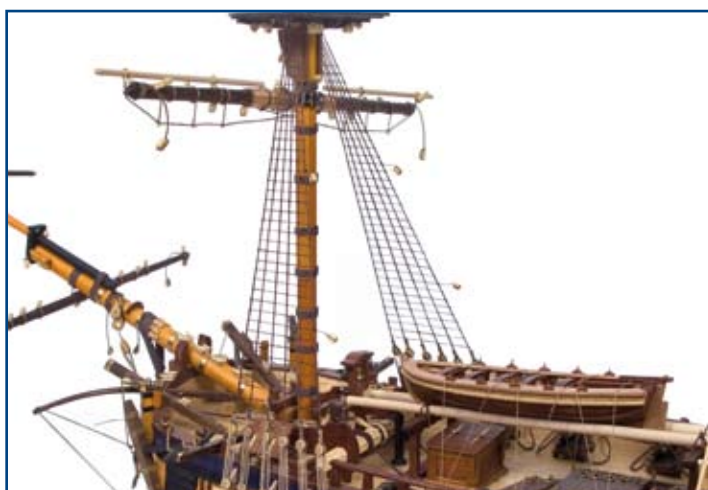
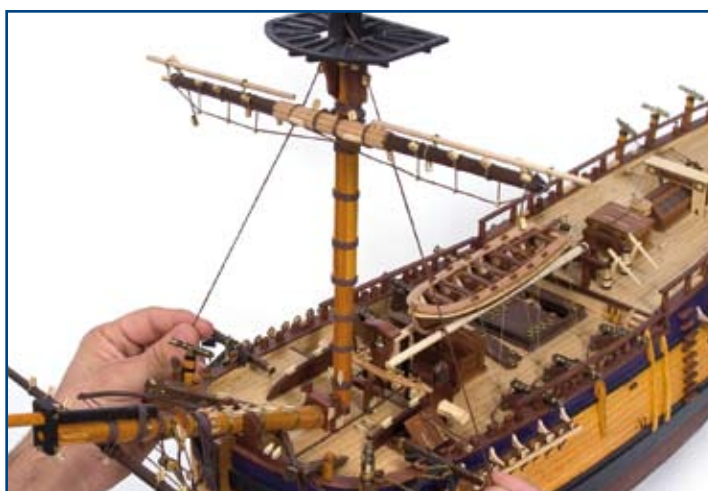
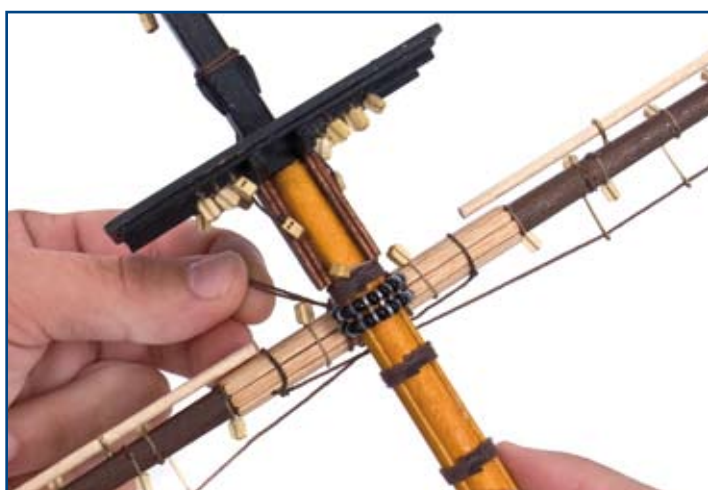

PALO MAYOR

MAIN MAST

GRAND MÂT

ALBERO MAESTRO

HAUPTMAST





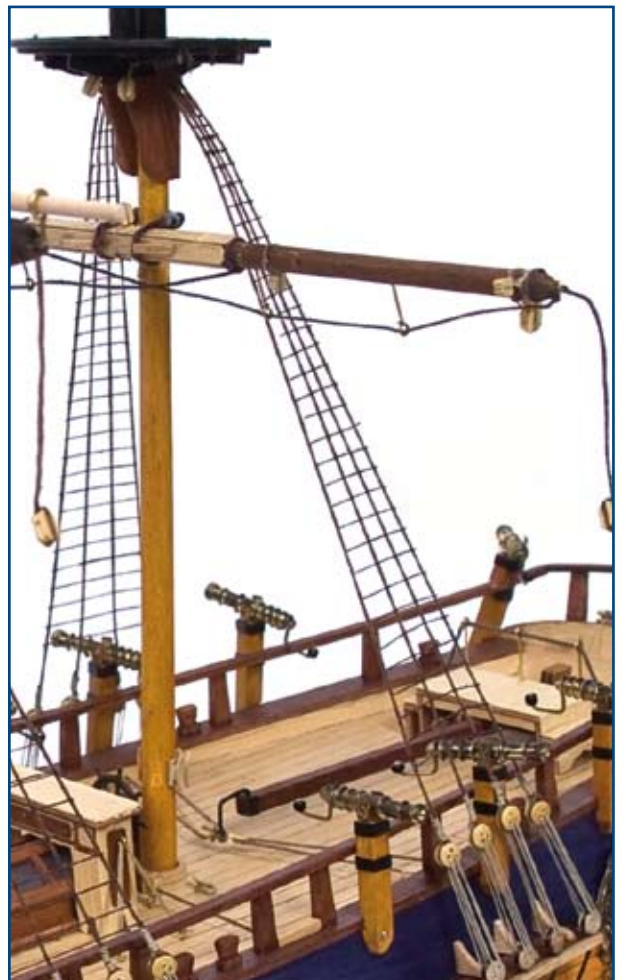
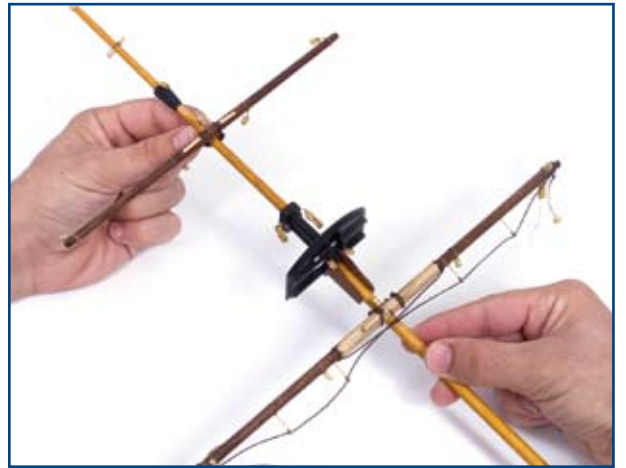









# IP

*Endeavour*  
Ref. 14005

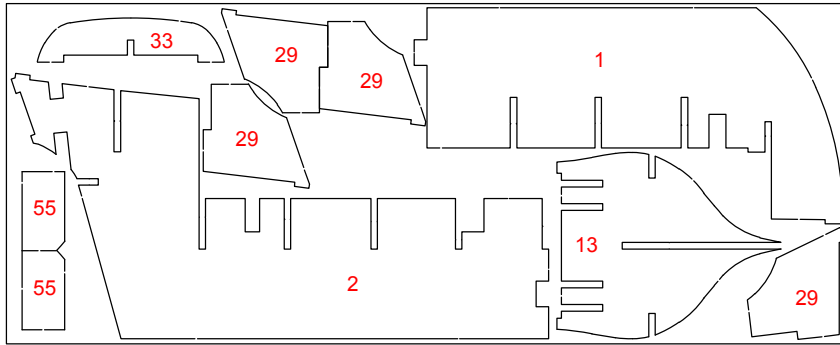

14005-1

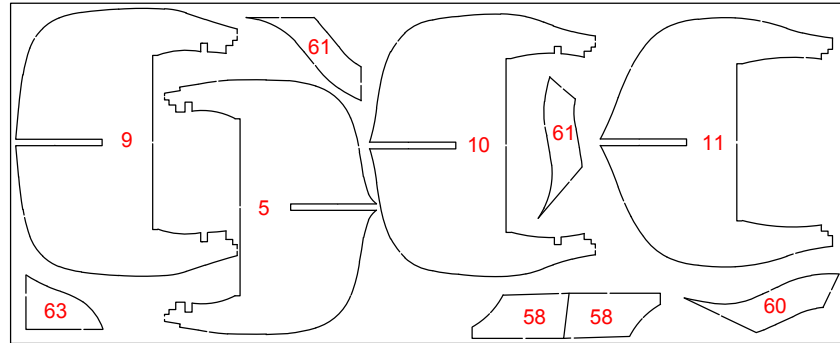

14005-2

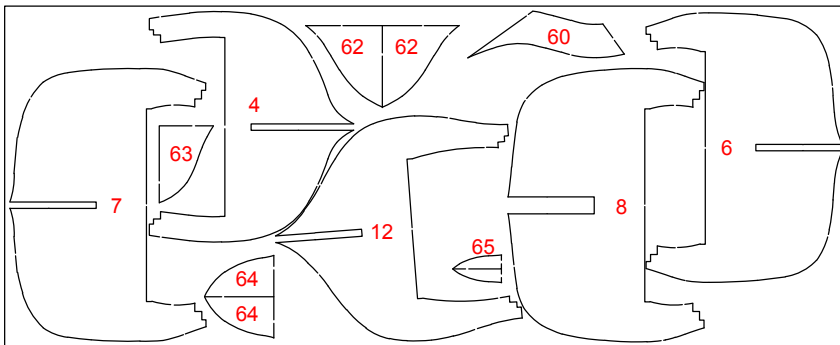

14005-3

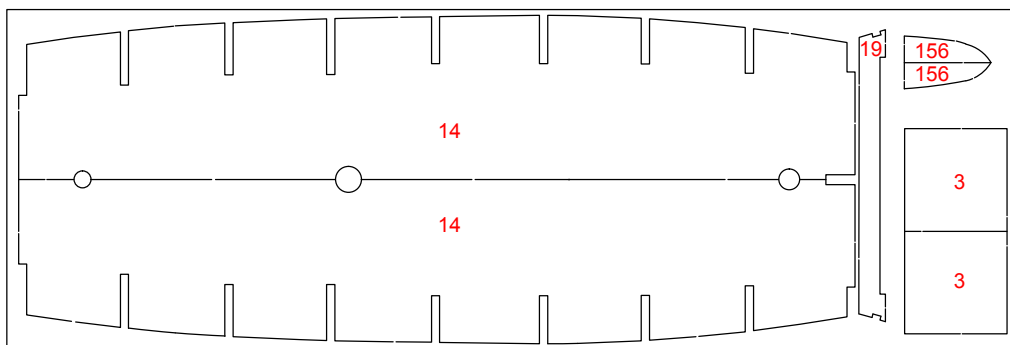

14005-4

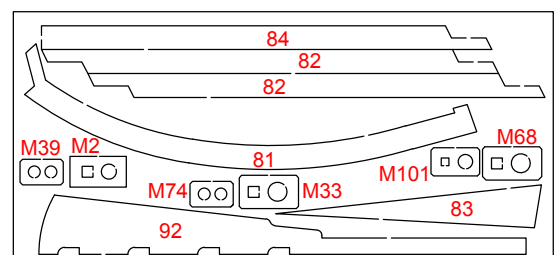

14005-9

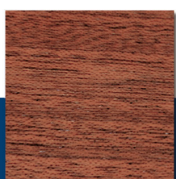

Sapelli  
Sapelli  
Sapelli  
Sapelli-Holz  
Sapelli



Tilo - Sicomoro  
Lime wood - Sycamore  
Tilleul - Sycamore  
Linde - Bergahom  
Tiglio - Sicomoro

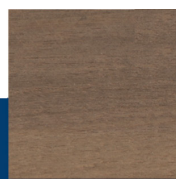

Nogal africano  
African walnut  
Noyer africain  
Afrikanisches Nußbaumholz  
Noce africano



# IP

# Endeavour

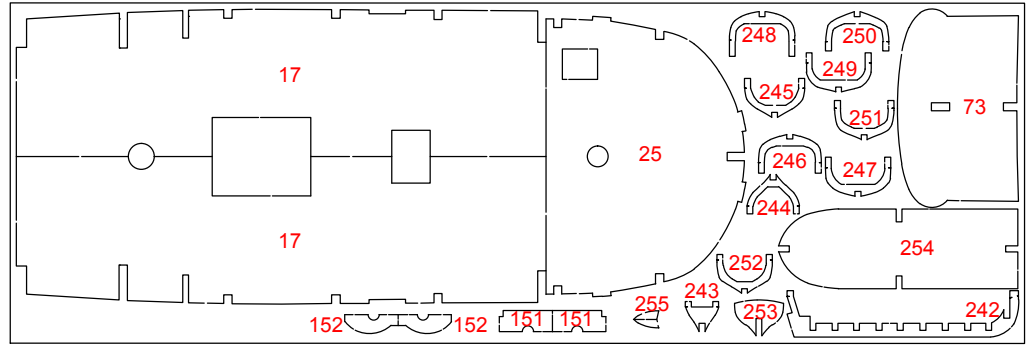

14005-5

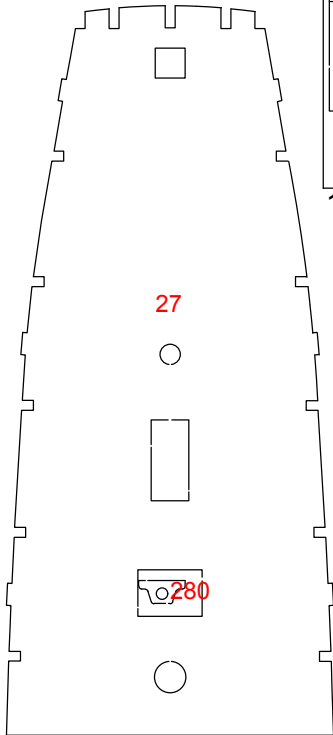

14005-6

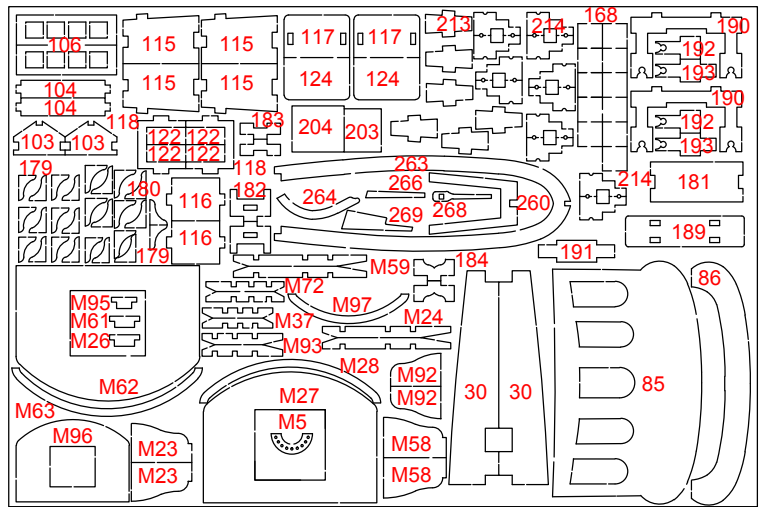

14005-7

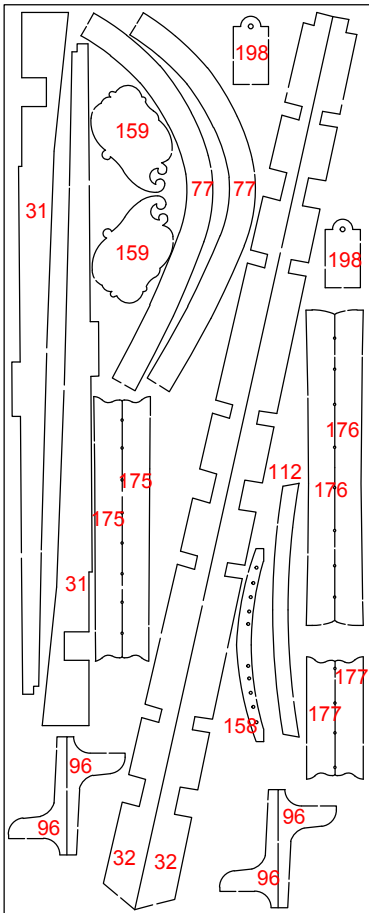

14005-8

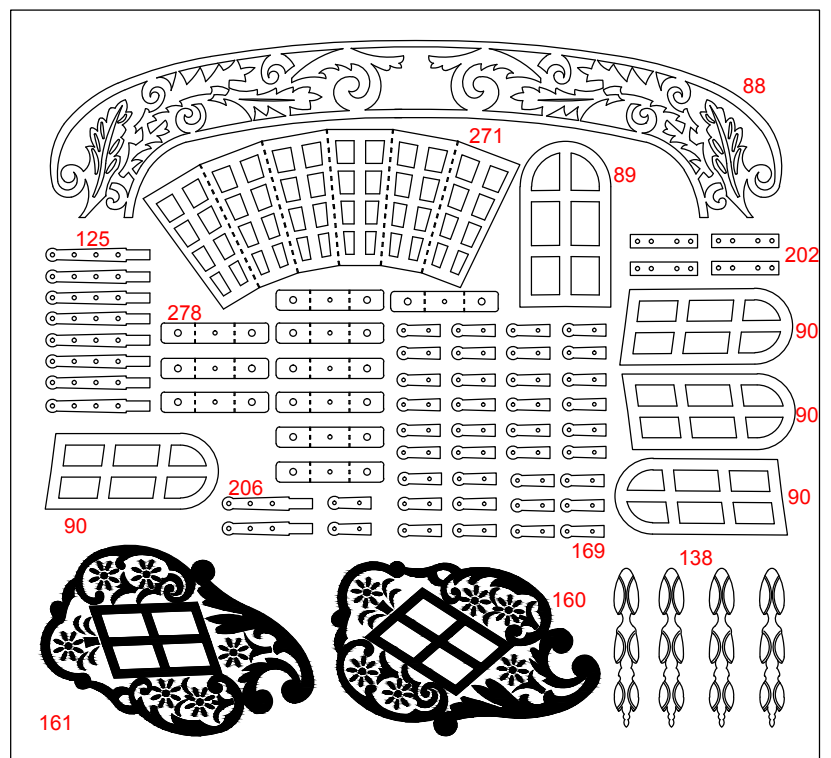

14005-10



# Endeavour

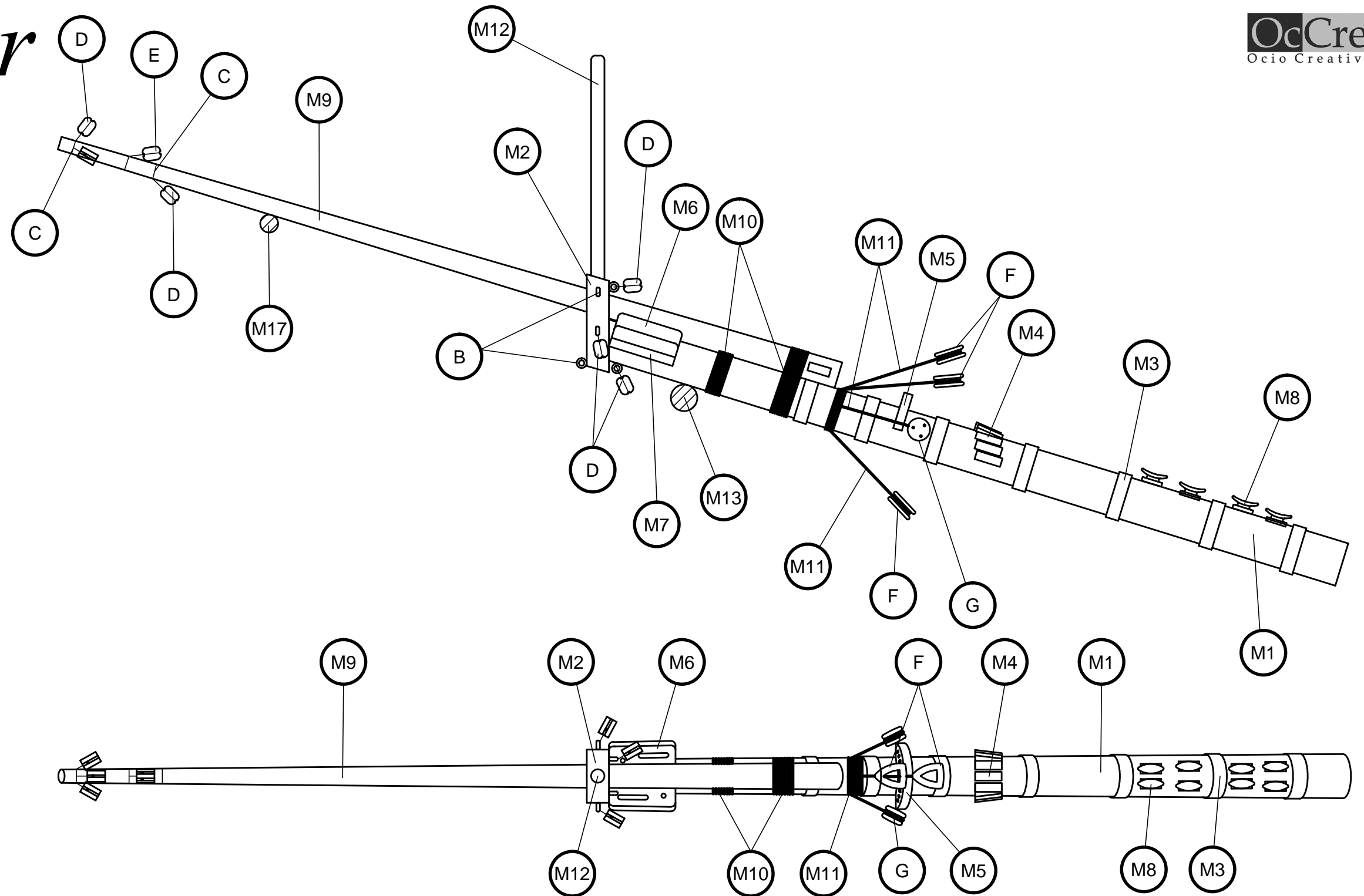
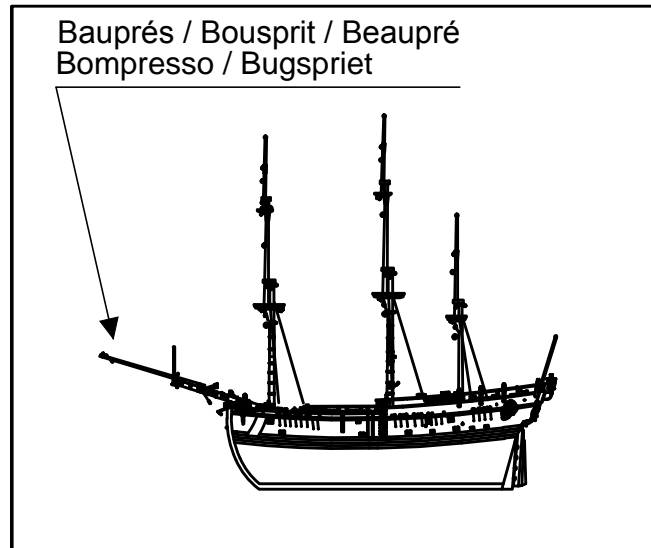

Scale 1/1

B	D	E	G/J	F	H	K	I	L
Cáncamo	Moton	Cuadernal	Vigota	Vigota ciega	Anilla	Vertello	Cabilla	Liebres racamento
Eyebolts	Blocks	Double blocks	Dead eyes	Dead blocks	Rings	Trucks	Belaying Pins	Parrel ribs
Caviglia di ferro ad anello	Bozzello	Pastecca	Bigotta	Bigotta ciega	Anello	Bertocci	Caviglia	Lepre strozza
Tragöse	Blockrolle	Block	Jungferblock	Jungferblock	Öse	Racktaublöcke	Rundeisen	Befestigung Racktaue
Piton à oeil	Poulie	Poulie double	Cap de mouton	Moque	Oeil	Pomme de racage	Chevilles	Digot de racage

M1	Ø10x179	Tilo / Lime wood / Tilleul / Linde / Tiglio	M7	2x3x15	Tilo / Lime wood / Tilleul / Linde / Tiglio	B	15	Latón / Brass / Latón / Messing / Ottone
M2	Precortado / Precut / Prédécoupé / Vorgeschnitten / Pretagliatto	Tablero / Plywood / Planche / Sperrholz / Tavola	M8	Preformado / Preformed / Préformé / Vorgeformt / Preformato	Metal / Metal / Metal / Metall / Metallo	C	Ø0,15x100	Hilo crudo / Raw thread / Fil brut / Rohes Baumwollfaden / Filo crudo
M3	3x40	Latón / Brass / Latón / Messing / Ottone	M9	Ø6x183	Tilo / Lime wood / Tilleul / Linde / Tiglio	D	4	Composite / Composite / Composite / Composite / Composite
M4	2x2x6	Tilo / Lime wood / Tilleul / Linde / Tiglio	M10	Ø0,50x200	Hilo marrón / Brown thread / Fil brun / braunes Baumwollfaden / Filo marrone	E	4	Composite / Composite / Composite / Composite / Composite
M5	Precortado / Precut / Prédécoupé / Vorgeschnitten / Pretagliatto	Tablero / Plywood / Planche / Sperrholz / Tavola	M11	Ø0,50x125	Hilo marrón / Brown thread / Fil brun / braunes Baumwollfaden / Filo marrone	F	7	Madera / Wood / Bois / Holz / Legno
M6	3x5x15	Tilo / Lime wood / Tilleul / Linde / Tiglio	M12	Ø3x50	Tilo / Lime wood / Tilleul / Linde / Tiglio	G	5	Composite / Composite / Composite / Composite / Composite

# Endeavour

Bauprés / Bousprit / Beaupré  
Bompresso / Bugsprriet

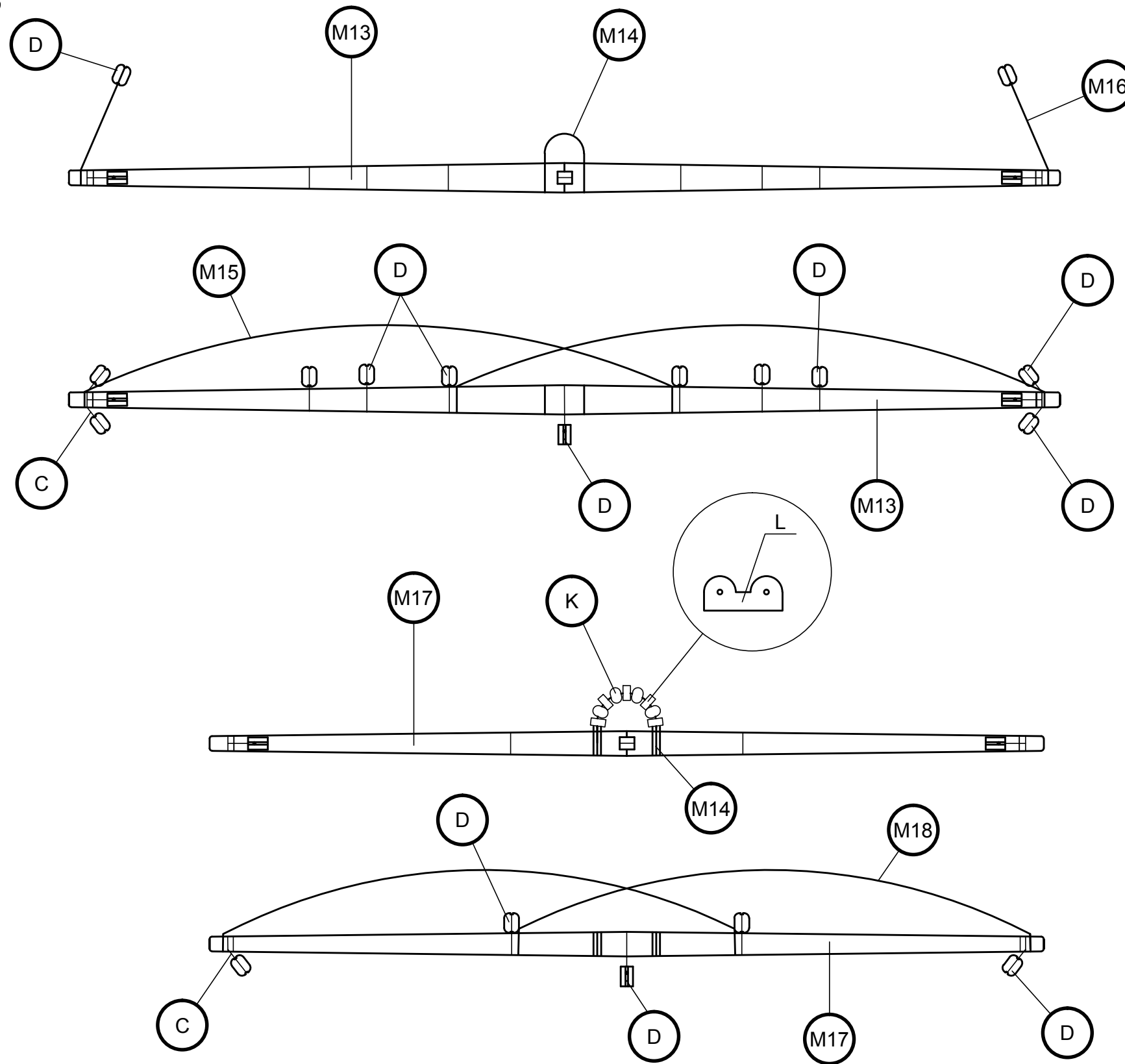

M13	∅6x202	Tilo / Lime wood / Tilleul / Linde / Tiglio	M18	∅0,50x150	Hilo marrón / Brown thread / Fil brun/braunes Baumwollfaden / Filo marrone
M14	∅0,50x125	Hilo marrón / Brown thread / Fil brun/braunes Baumwollfaden / Filo marrone	C	∅0,15x100	Hilo crudo / Raw thread / Fil brut / Rohes Baumwollfaden / Filo crudo
M15	∅0,50x175	Hilo marrón / Brown thread / Fil brun/braunes Baumwollfaden / Filo marrone	D	4	Composite / Composite / Composite / Composite / Composite
M16	∅0,50x100	Hilo marrón / Brown thread / Fil brun/braunes Baumwollfaden / Filo marrone	K	3	Cristal / Glass / Verre / Glas / Cristallo
M17	∅5x170	Tilo / Lime wood / Tilleul / Linde / Tiglio	L	Preformado / Preformed/ Préformé / Vorgeformt/ Preformato	Metal / Metal / Metal / Metall / Metallo

Scale 1/1



# Endeavour

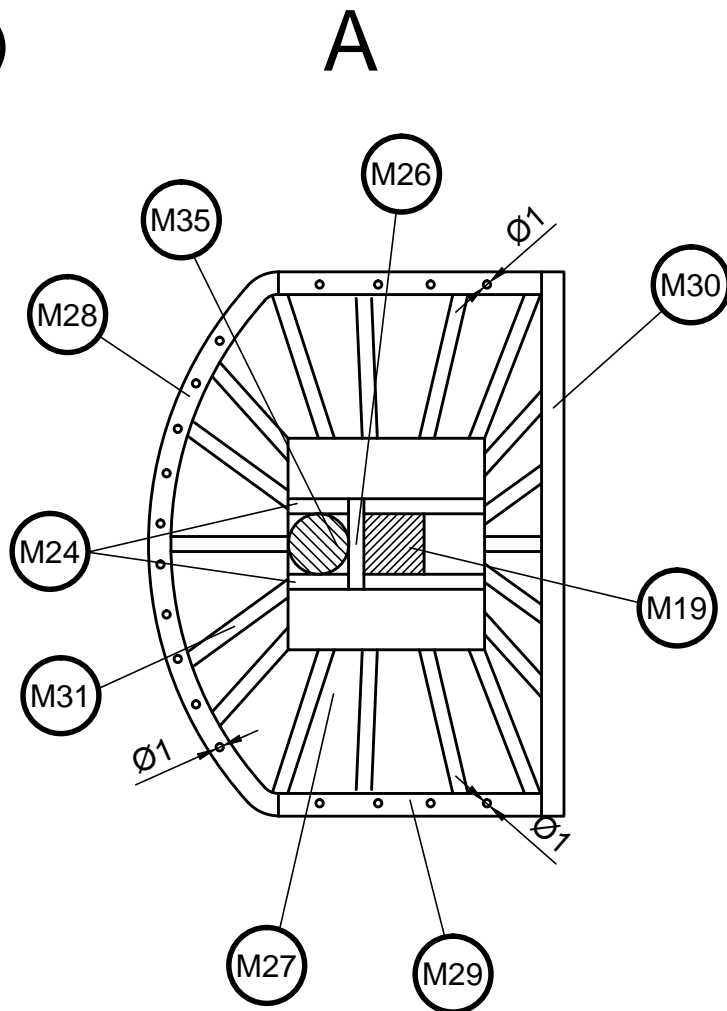
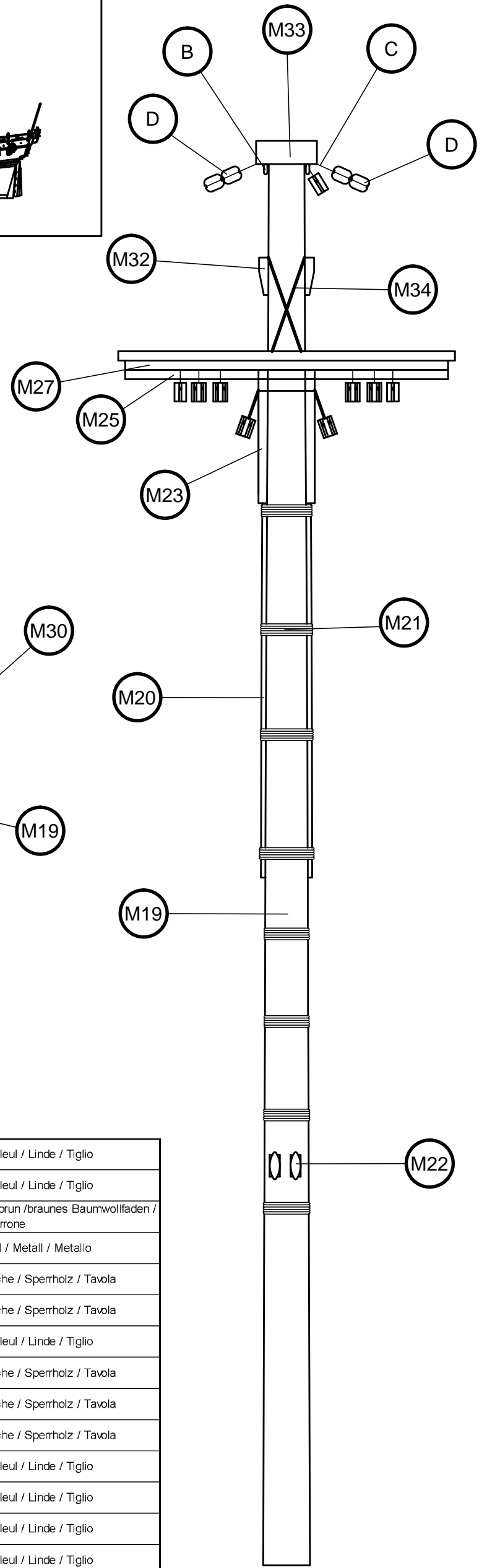
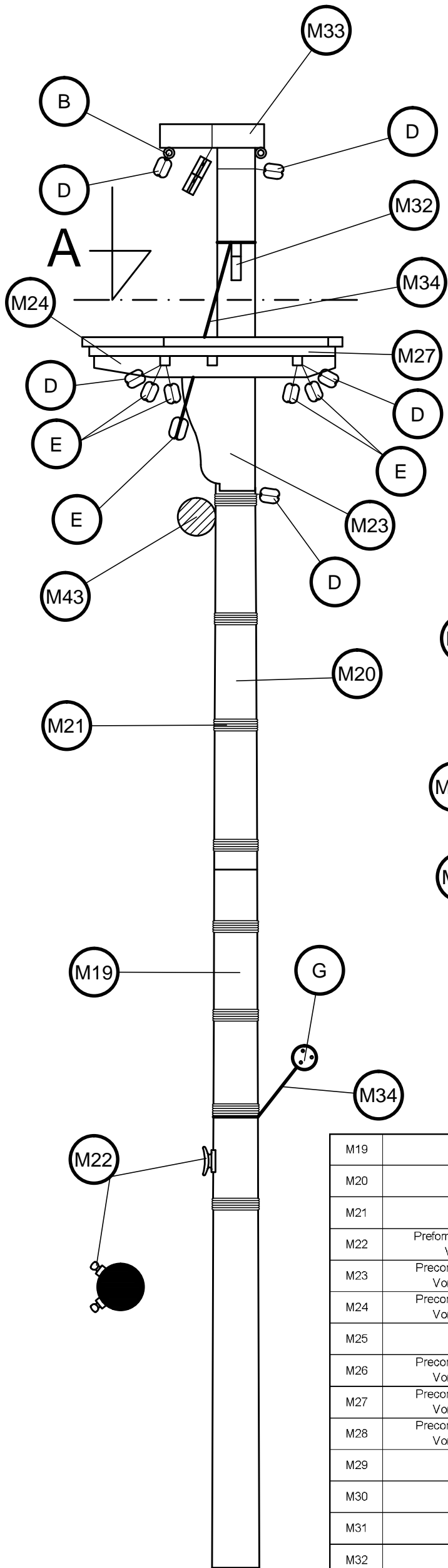
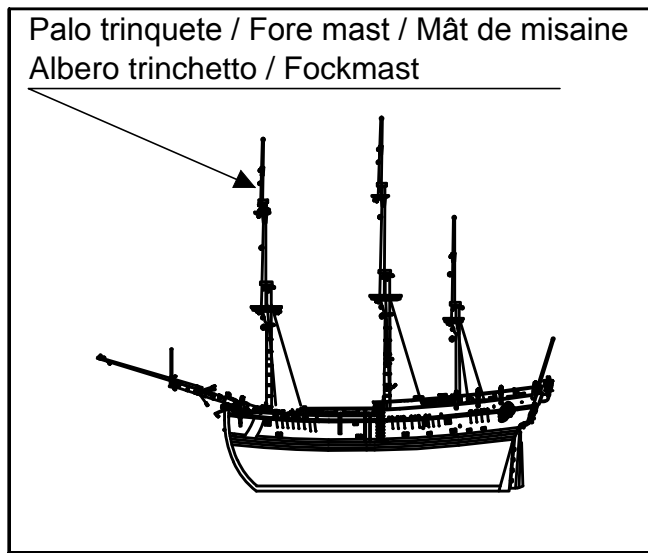

M19	ø10x305	Tilo / Lime wood / Tilleul / Linde / Tiglio
M20	0,6x10x80	Tilo / Lime wood / Tilleul / Linde / Tiglio
M21	ø0,50x100	Hilo marrón / Brown thread / Fil brun /braunes Baumwollfaden / Filo marrone
M22	Preformado / Preformed/ Préformé / Vorgeformt / Preformato	Metal / Metal / Metal / Metall / Metallo
M23	Precortado / Precut / Prédécoupé / Vorgeschnitten / Pretagliato	Tablero / Plywood / Planche / Sperrholz / Tavola
M24	Precortado / Precut / Prédécoupé / Vorgeschnitten / Pretagliato	Tablero / Plywood / Planche / Sperrholz / Tavola
M25	2x2x96	Tilo / Lime wood / Tilleul / Linde / Tiglio
M26	Precortado / Precut / Prédécoupé / Vorgeschnitten / Pretagliato	Tablero / Plywood / Planche / Sperrholz / Tavola
M27	Precortado / Precut / Prédécoupé / Vorgeschnitten / Pretagliato	Tablero / Plywood / Planche / Sperrholz / Tavola
M28	Precortado / Precut / Prédécoupé / Vorgeschnitten / Pretagliato	Tablero / Plywood / Planche / Sperrholz / Tavola
M29	2x3x35	Tilo / Lime wood / Tilleul / Linde / Tiglio
M30	2x3x72	Tilo / Lime wood / Tilleul / Linde / Tiglio
M31	2x2x22	Tilo / Lime wood / Tilleul / Linde / Tiglio
M32	2x2x10	Tilo / Lime wood / Tilleul / Linde / Tiglio
M33	Precortado / Precut / Prédécoupé / Vorgeschnitten / Pretagliato	Tablero / Plywood / Planche / Sperrholz / Tavola
M34	ø0,50x100	Hilo marrón / Brown thread / Fil brun /braunes Baumwollfaden / Filo marrone
B	15	Latón / Brass / Latón / Messing / Ottone
C	ø0,15x100	Hilo crudo / Raw thread / Fil brut / Rohes Baumwollfaden / Filo crudo
D	4	Composite / Composite / Composite / Composite / Composite
E	4	Composite / Composite / Composite / Composite / Composite
G	ø5	Composite / Composite / Composite / Composite / Composite

Scale 1/1

# Endeavour

Palo trinquete / Fore mast / Mât de misaine

Albero trinchetto / Fockmast

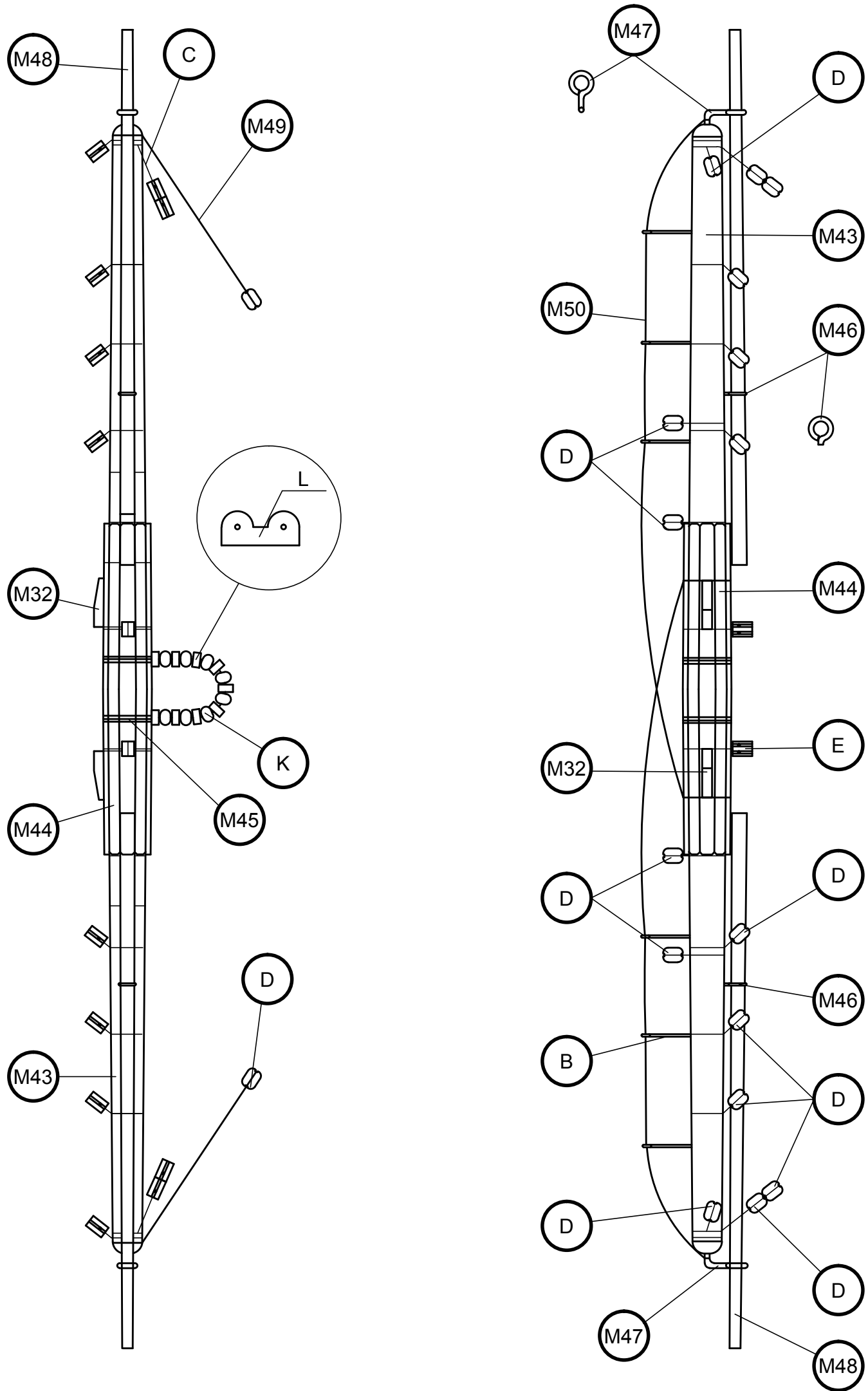

Scale 1/1

M43	ø8x232	Tilo / Lime wood / Tilleul / Linde / Tiglio	M50	ø0,50x250	Hilo marrón / Brown thread / Fil brun /braunes Baumwollfaden / Filo marrone
M44	1x3x68	Tilo / Lime wood / Tilleul / Linde / Tiglio	B	15	Latón / Brass / Latón / Messing / Ottone
M45	ø0,50x125	Hilo marrón / Brown thread / Fil brun /braunes Baumwollfaden / Filo marrone	C	ø0,15x100	Hilo crudo / Raw thread / Fil brut / Rohes Baumwollfaden / Filo crudo
M46	ø1x35	Latón / Brass / Latón / Messing / Ottone	D	4	Composite / Composite / Composite / Composite / Composite
M47	ø1x20	Latón / Brass / Latón / Messing / Ottone	E	4	Composite / Composite / Composite / Composite / Composite
M48	ø3x110	Tilo / Lime wood / Tilleul / Linde / Tiglio	K	3	Cristal / Glass / Verre / Glas / Cristallo
M49	ø0,50x150	Hilo marrón / Brown thread / Fil brun /braunes Baumwollfaden / Filo marrone	L	Preformado / Preformed/ Préformé / Vorgeformt / Preformato	Metal / Metal / Metal / Metall / Metallo



# Endeavour

Palo trinquete / Fore mast / Mât de misaine  
Albero trinchetto / Fockmast

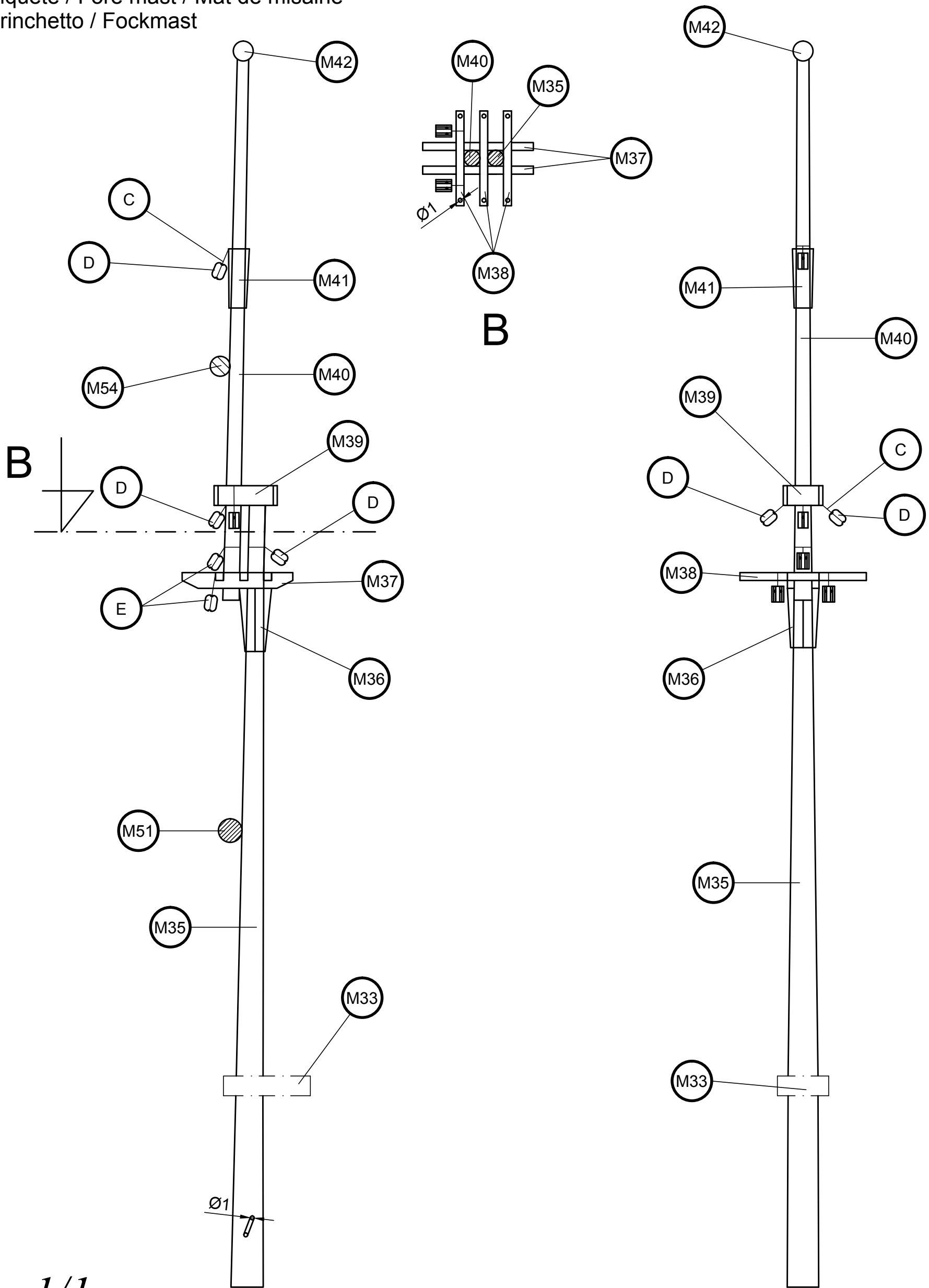

Scale 1/1

M35	ø8x203	Tilo / Lime wood / Tilleul / Linde / Tiglio	M41	1x3x15	Tilo / Lime wood / Tilleul / Linde / Tiglio
M36	2x3x16	Tilo / Lime wood / Tilleul / Linde / Tiglio	M42	Preformado / Preformed/ Préformé / Vorgeformt / Preformato	Madera / Wood / Bois / Holz / Legno
M37	Precortado / Precut / Prédécoupé / Vorgeschnitten / Pretagliatto	Tablero / Plywood / Planche / Sperrholz / Tavola	C	ø0,15x100	Hilo crudo / Raw thread / Fil brut / Rohes Baumwollfaden / Filo crudo
M38	2x2x32	Tilo / Lime wood / Tilleul / Linde / Tiglio	D	4	Composite / Composite / Composite / Composite / Composite
M39	Precortado / Precut / Prédécoupé / Vorgeschnitten / Pretagliatto	Tablero / Plywood / Planche / Sperrholz / Tavola	E	4	Composite / Composite / Composite / Composite / Composite
M40	ø4x139	Tilo / Lime wood / Tilleul / Linde / Tiglio			

# Endeavour

Palo trinquete / Fore mast / Mât de misaine

Albero trinchetto / Fockmast

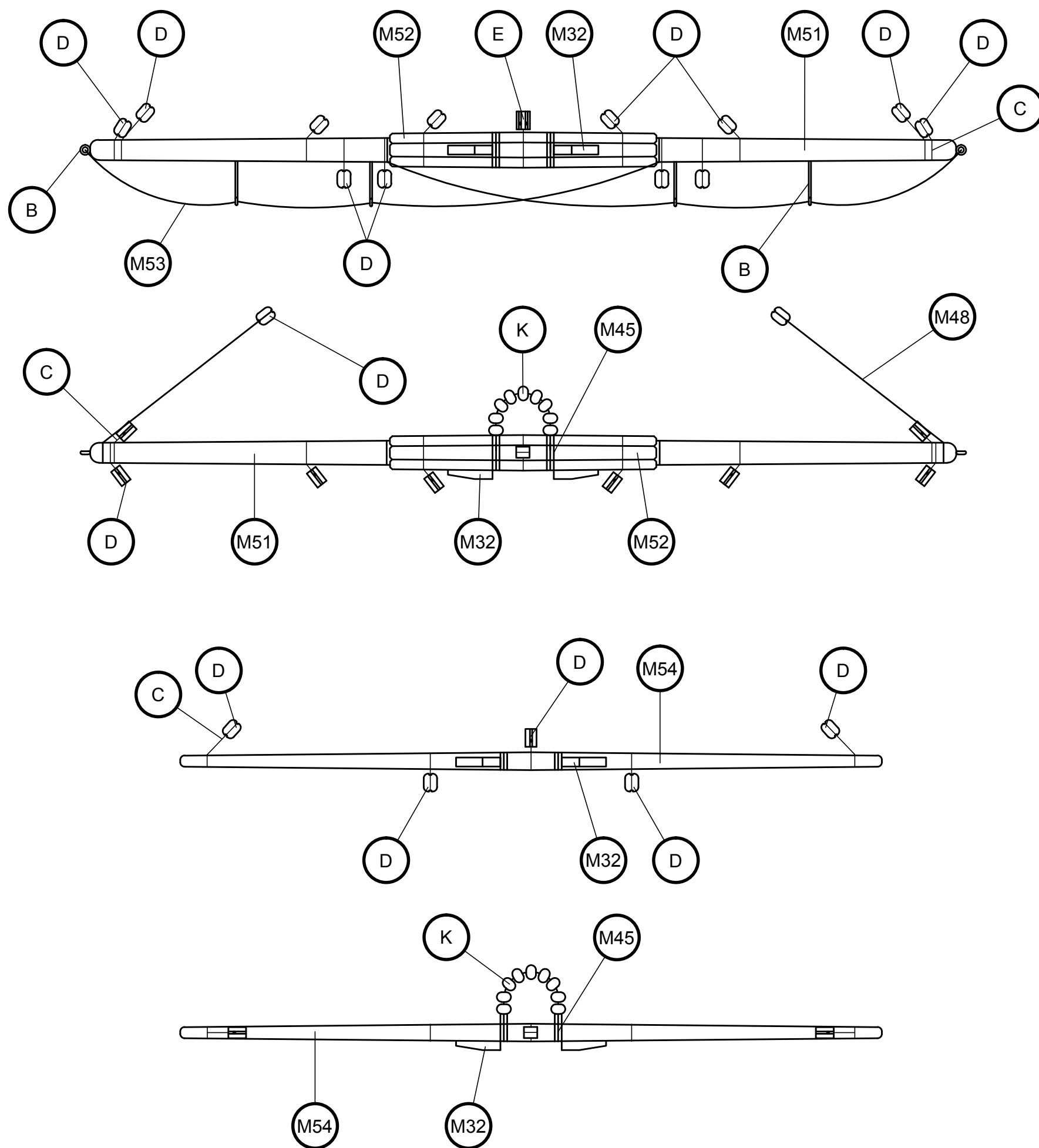

Scale 1/1

M49	∅0,50x150	Hilo marrón / Brown thread / Fil brun /braunes Baumwollfaden / Filo marrone	B	15	Latón / Brass / Latón / Messing / Ottone
M51	∅6x195	Tilo / Lime wood / Tilleul / Linde / Tiglio	C	∅0,15x100	Hilo crudo / Raw thread / Fil brut / Rohes Baumwollfaden / Filo crudo
M52	1x3x60	Tilo / Lime wood / Tilleul / Linde / Tiglio	D	4	Composite / Composite / Composite / Composite / Composite
M53	∅0,50x200	Hilo marrón / Brown thread / Fil brun /braunes Baumwollfaden / Filo marrone	E	4	Composite / Composite / Composite / Composite / Composite
M54	∅4x158	Latón / Brass / Latón / Messing / Ottone	K	3	Cristal / Glass / Verre / Glas / Cristallo

# Endeavour

Palo mayor / Main mast / Grand mât  
Albero maestro / Hauptmast

OcCre  
Ocio Creativo

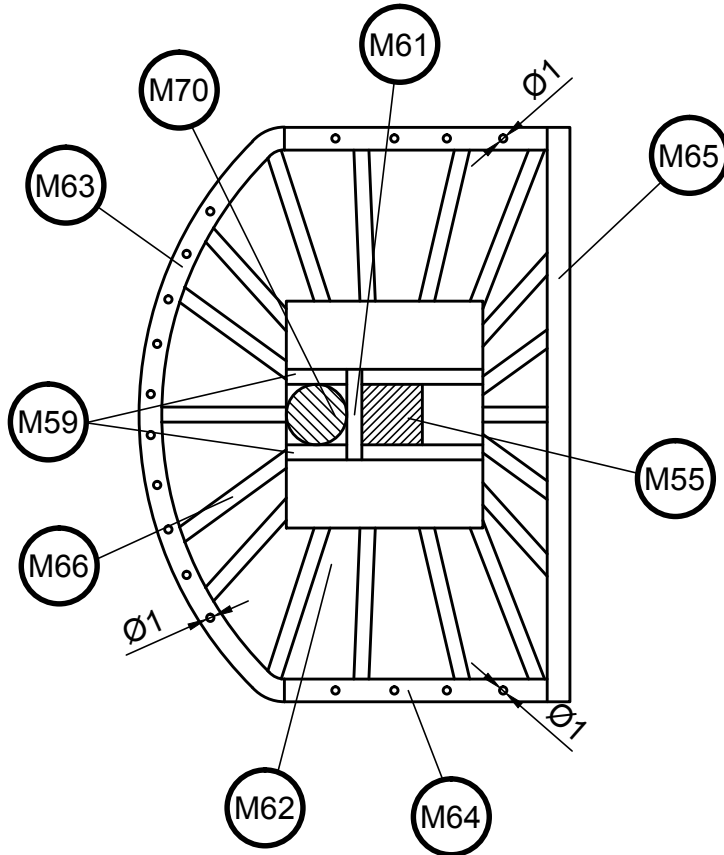
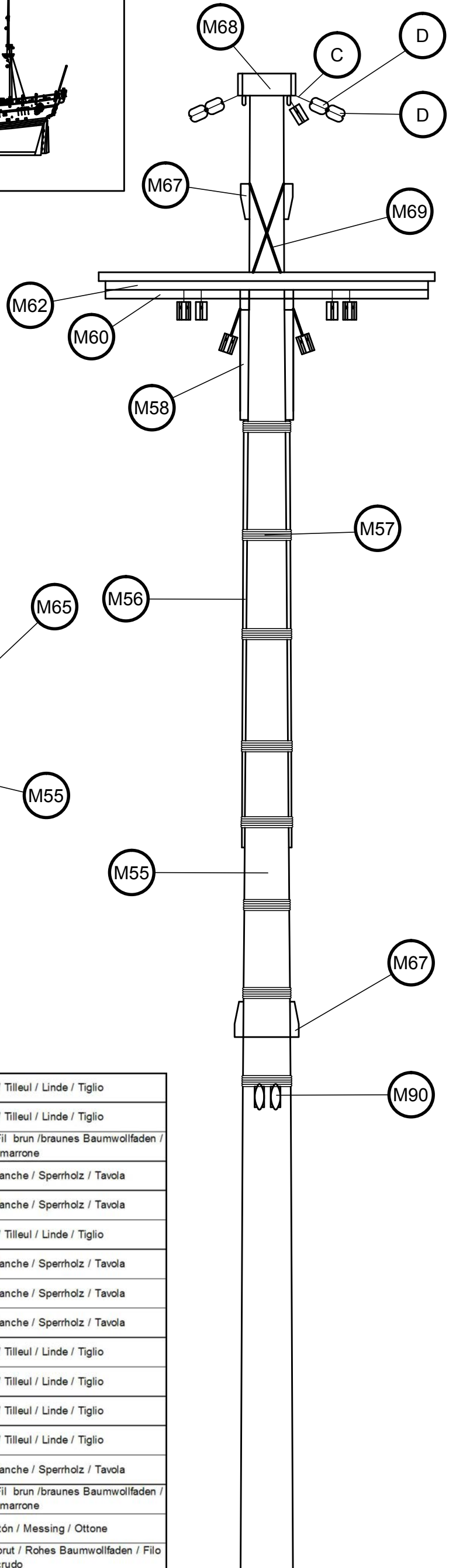
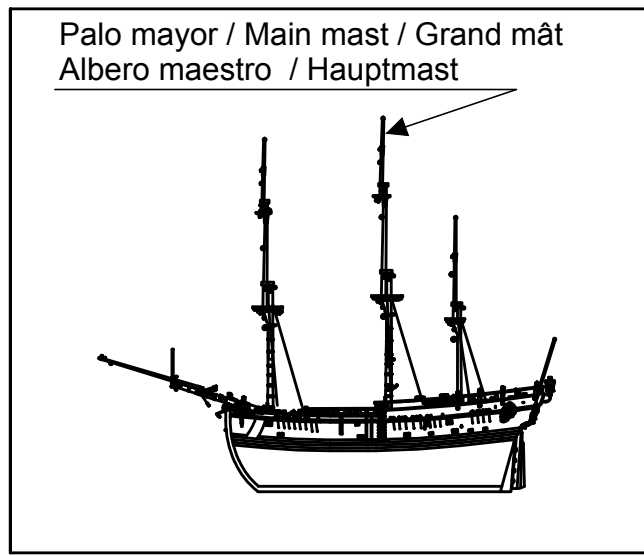
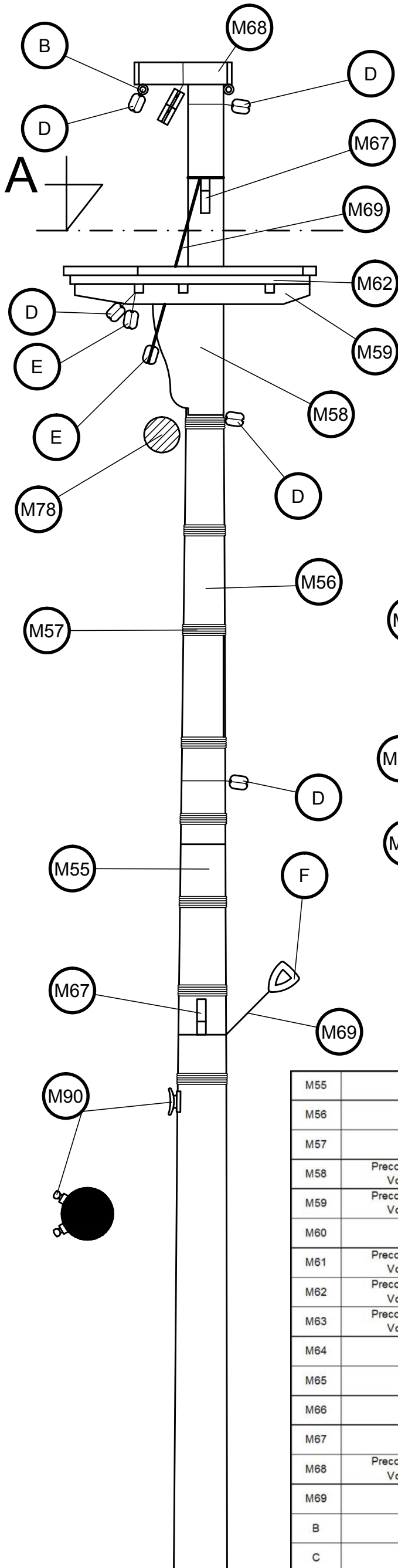

M55	ø12x340	Tilo / Lime wood / Tilleul / Linde / Tiglio
M56	0,6x10x97	Tilo / Lime wood / Tilleul / Linde / Tiglio
M57	ø0,50x100	Hilo marrón / Brown thread / Fil brun / braunes Baumwollfaden / Filo marrone
M58	Precortado / Precut / Prédécoupé / Vorgeschnitten / Pretagliatto	Tablero / Plywood / Planche / Sperrholz / Tavola
M59	Precortado / Precut / Prédécoupé / Vorgeschnitten / Pretagliatto	Tablero / Plywood / Planche / Sperrholz / Tavola
M60	2x2x73	Tilo / Lime wood / Tilleul / Linde / Tiglio
M61	Precortado / Precut / Prédécoupé / Vorgeschnitten / Pretagliatto	Tablero / Plywood / Planche / Sperrholz / Tavola
M62	Precortado / Precut / Prédécoupé / Vorgeschnitten / Pretagliatto	Tablero / Plywood / Planche / Sperrholz / Tavola
M63	Precortado / Precut / Prédécoupé / Vorgeschnitten / Pretagliatto	Tablero / Plywood / Planche / Sperrholz / Tavola
M64	2x3x35	Tilo / Lime wood / Tilleul / Linde / Tiglio
M65	2x3x76	Tilo / Lime wood / Tilleul / Linde / Tiglio
M66	2x2x24	Tilo / Lime wood / Tilleul / Linde / Tiglio
M67	2x2x10	Tilo / Lime wood / Tilleul / Linde / Tiglio
M68	Precortado / Precut / Prédécoupé / Vorgeschnitten / Pretagliatto	Tablero / Plywood / Planche / Sperrholz / Tavola
M69	ø0,50x100	Hilo marrón / Brown thread / Fil brun / braunes Baumwollfaden / Filo marrone
B	15	Latón / Brass / Latón / Messing / Ottone
C	ø0,15x100	Hilo crudo / Raw thread / Fil brut / Rohes Baumwollfaden / Filo crudo
D	4	Composite / Composite / Composite / Composite / Composite
E	4	Composite / Composite / Composite / Composite / Composite
F	7	Madera / Wood / Bois / Holz / Legno

Scale 1/1



# Endeavour

Palo mayor / Main mast / Grand mât  
Albero maestro / Hauptmast

OcCre  
Ocio Creativo

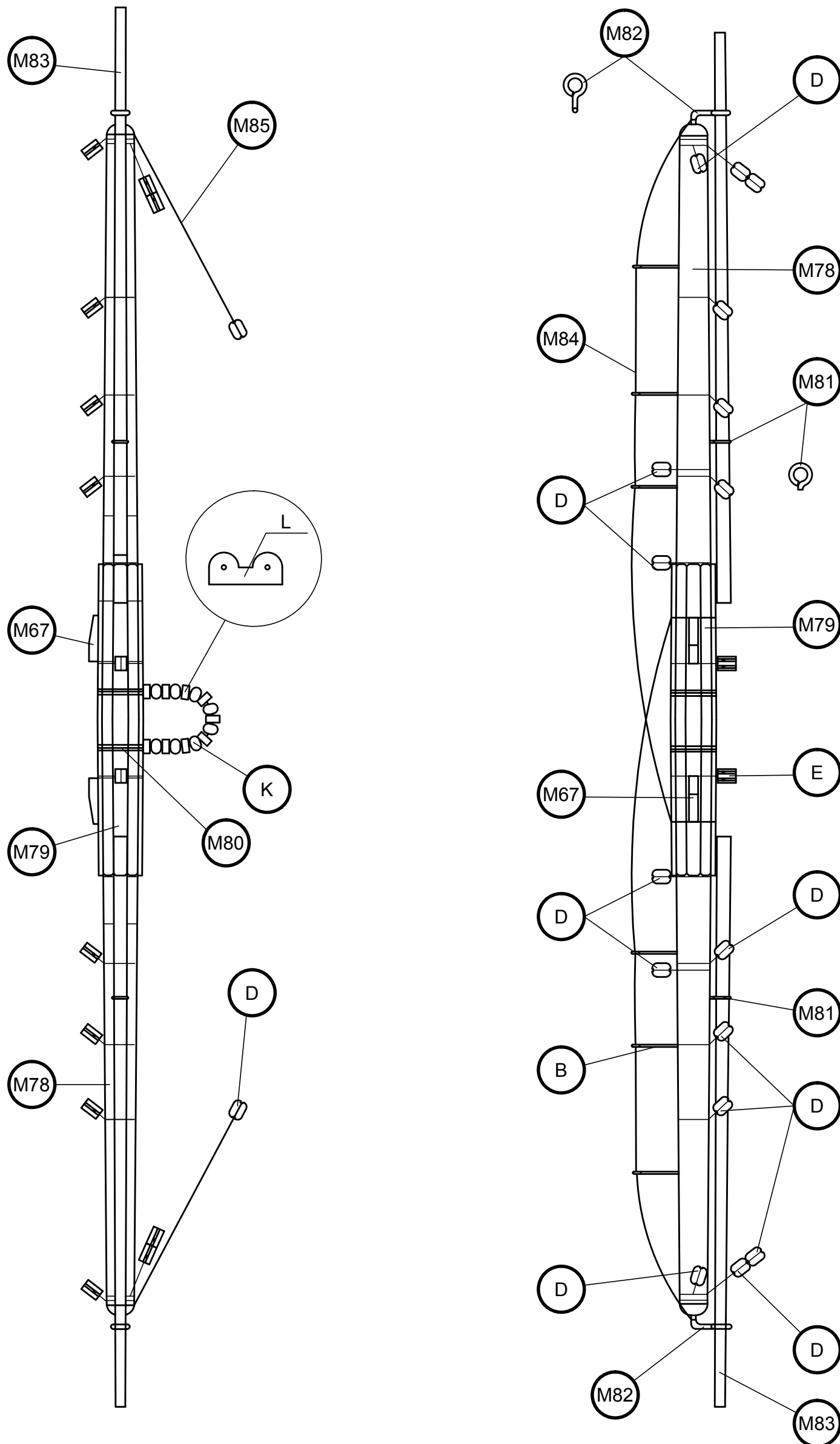

Scale 1/1

M78	ø8x260	Tilo / Lime wood / Tilleul / Linde / Tiglio	M85	ø0,50x150	Hilo marrón / Brown thread / Fil brun/braunes Baumwollfaden / Filo marrone
M79	1x3x68	Tilo / Lime wood / Tilleul / Linde / Tiglio	B	15	Latón / Brass / Latón / Messing / Ottone
M80	ø0,50x125	Hilo marrón / Brown thread / Fil brun/braunes Baumwollfaden / Filo marrone	C	ø0,15x100	Hilo crudo / Raw thread / Fil brut / Rohes Baumwollfaden / Filo crudo
M81	ø1x35	Latón / Brass / Latón / Messing / Ottone	D	4	Composite / Composite / Composite / Composite / Composite
M82	ø1x20	Latón / Brass / Latón / Messing / Ottone	E	4	Composite / Composite / Composite / Composite / Composite
M83	ø3x125	Tilo / Lime wood / Tilleul / Linde / Tiglio	K	3	Cristal / Glass / Verre / Glas / Cristallo
M84	ø0,50x275	Hilo marrón / Brown thread / Fil brun/braunes Baumwollfaden / Filo marrone	L	Preformado / Preformed/ Préformé / Vorgeformt / Preformato	Metal / Metal / Metal / Metall / Metallo

# Endeavour

Palo mayor / Main mast / Grand mât  
Albero maestro / Hauptmast

OcCre  
Ocio Creativo

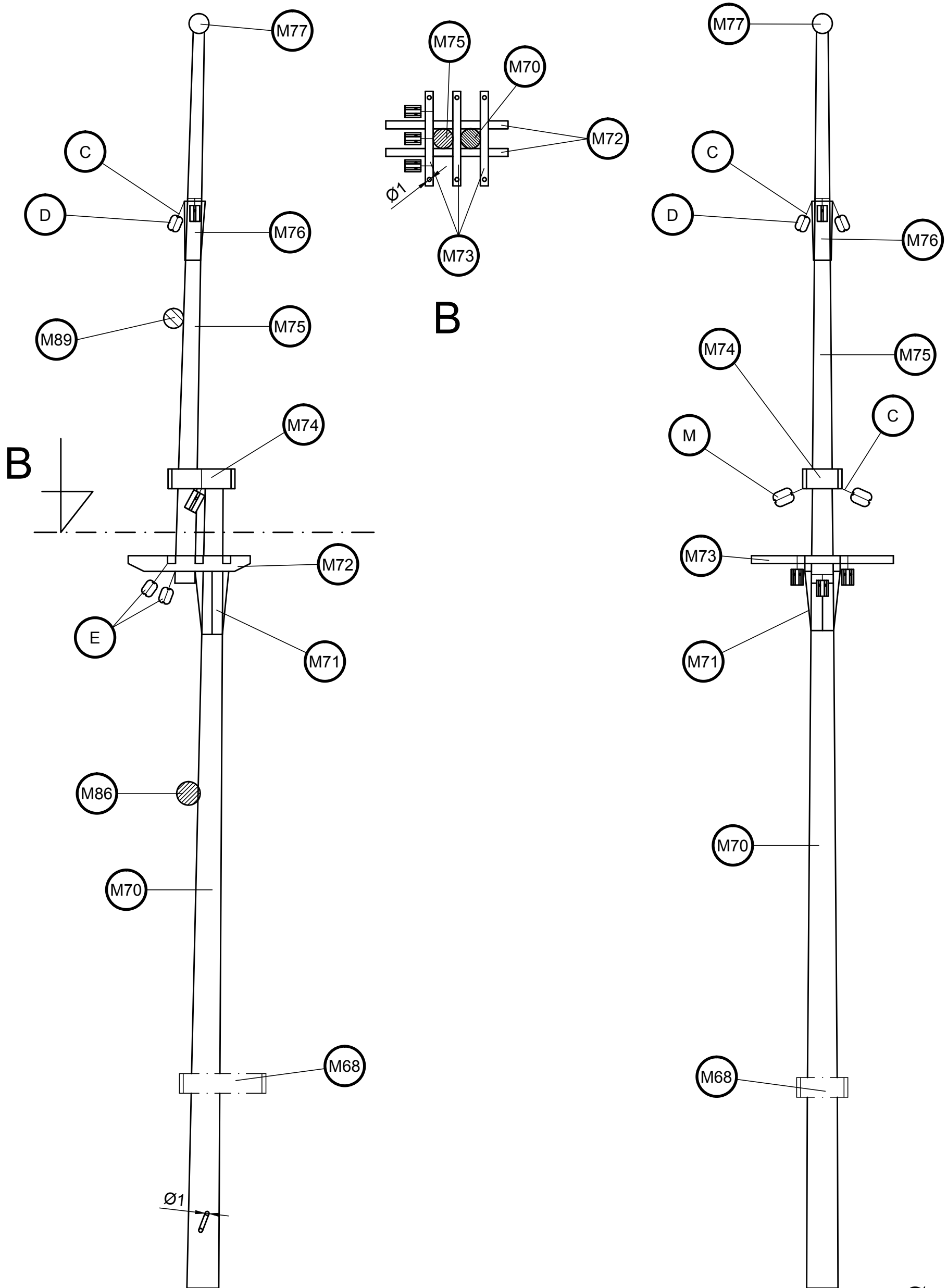

Scale 1/1

M70	ø8x208	Tilo / Lime wood / Tilleul / Linde / Tiglio	M76	1x3x15	Tilo / Lime wood / Tilleul / Linde / Tiglio
M71	2x3x16	Tilo / Lime wood / Tilleul / Linde / Tiglio	M77	Preformado / Preformed / Préformé / Vorgeformt / Preformato	Madera / Wood / Bois / Holz / Legno
M72	Precortado / Precut / Prédécoupé / Vorgeschnitten / Pretagliatto	Tablero / Plywood / Planche / Sperrholz / Tavola	C	ø0,15x100	Hilo crudo / Raw thread / Fil brut / Rohes Baumwollfaden / Filo crudo
M73	2x2x36	Tilo / Lime wood / Tilleul / Linde / Tiglio	D	4	Composite / Composite / Composite / Composite / Composite
M74	Precortado / Precut / Prédécoupé / Vorgeschnitten / Pretagliatto	Tablero / Plywood / Planche / Sperrholz / Tavola	E	4	Composite / Composite / Composite / Composite / Composite
M75	ø5x142	Tilo / Lime wood / Tilleul / Linde / Tiglio			

# Endeavour

Palo mayor / Main mast / Grand mât  
Albero maestro / Hauptmast

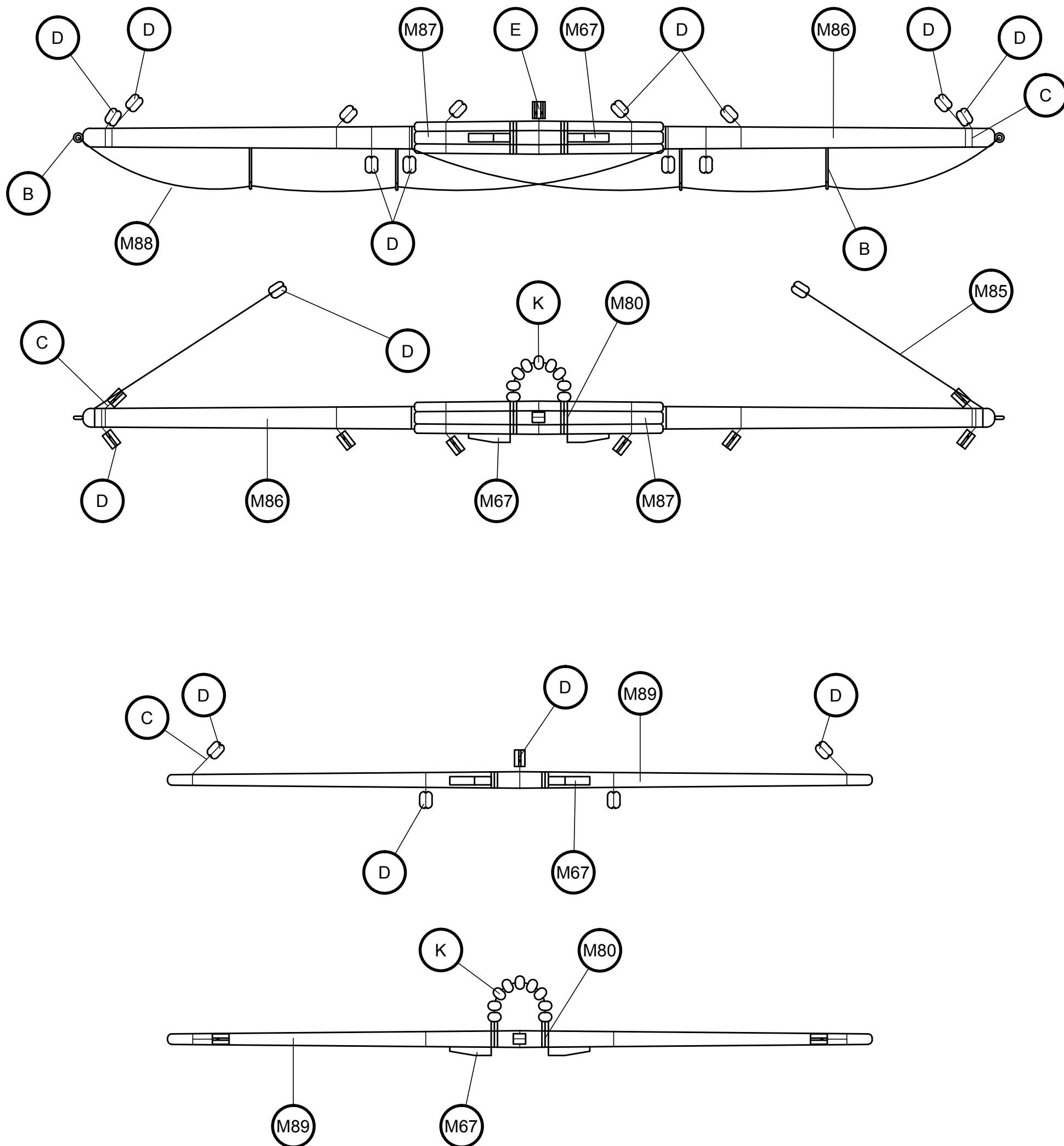

Scale 1/1

M86	ø6x220	Tilo / Lime wood / Tilleul / Linde / Tiglio	B	15	Latón / Brass / Latón / Messing / Ottone
M87	1x3x60	Tilo / Lime wood / Tilleul / Linde / Tiglio	C	ø0,15x100	Hilo crudo / Raw thread / Fil brut / Rohes Baumwollfaden / Filo crudo
M88	ø0,50x200	Hilo marrón / Brown thread / Fil brun / braunes Baumwollfaden / Filo marrone	D	4	Composite / Composite / Composite / Composite / Composite
M89	ø4x170	Tilo / Lime wood / Tilleul / Linde / Tiglio	E	4	Composite / Composite / Composite / Composite / Composite
M90	Preformado / Preformed/ Préformé / Vorgeformt / Preformato	Metal / Metal / Metal / Metall / Metallo	K	3	Cristal / Glass / Verre / Glas / Cristallo



# Endeavour

Palo mesana/ Mizze mast / Mât d'artimon  
Albero mezzana / Besanmast

OcCre  
Ocio Creativo

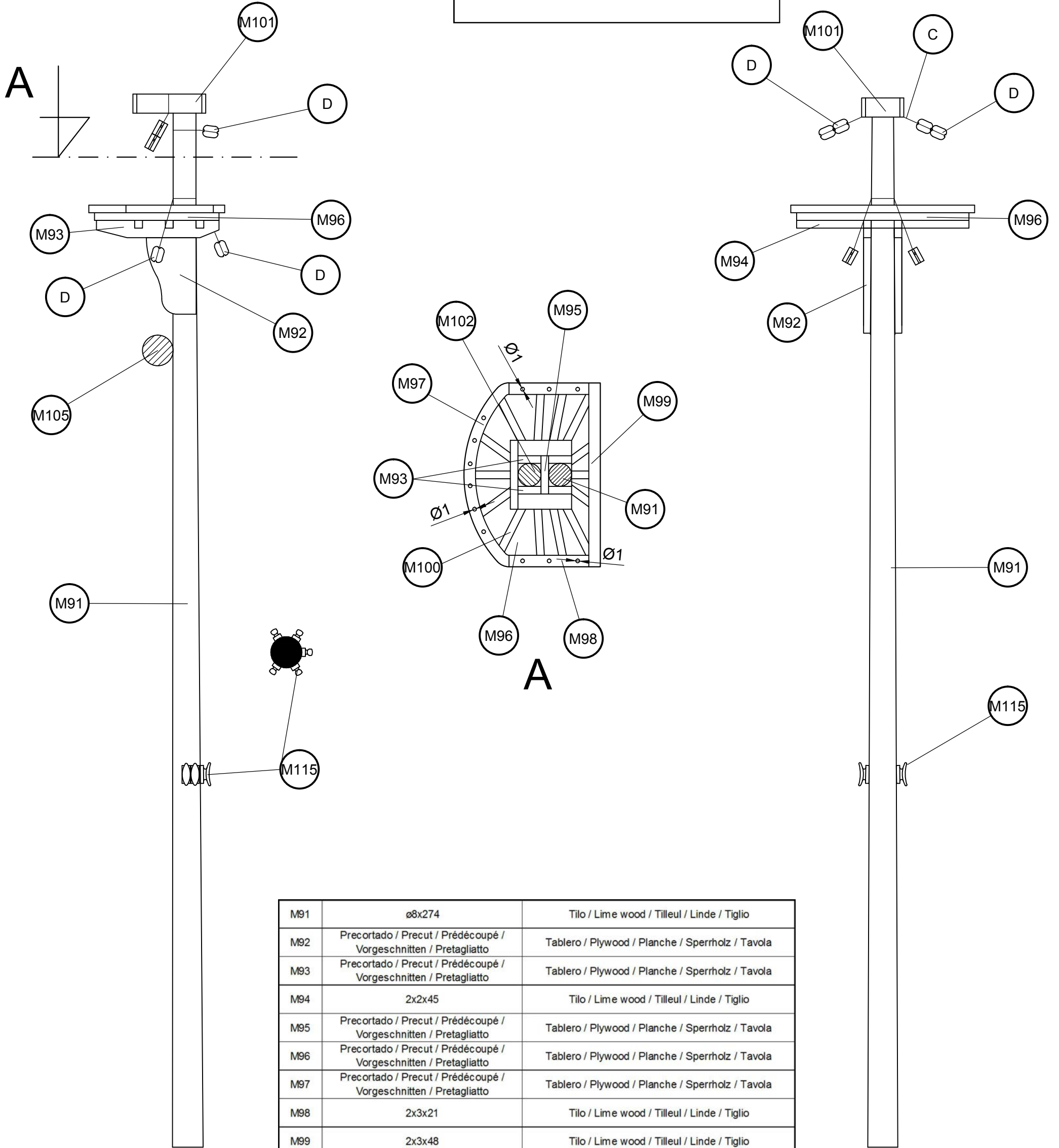
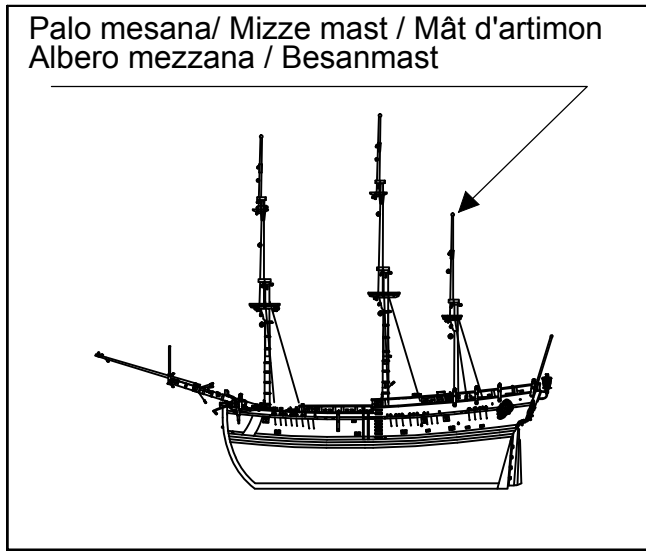

M91	ø8x274	Tilo / Lime wood / Tilleul / Linde / Tiglio
M92	Precortado / Precut / Prédécoupé / Vorgeschnitten / Pretagliatto	Tablero / Plywood / Planche / Sperrholz / Tavola
M93	Precortado / Precut / Prédécoupé / Vorgeschnitten / Pretagliatto	Tablero / Plywood / Planche / Sperrholz / Tavola
M94	2x2x45	Tilo / Lime wood / Tilleul / Linde / Tiglio
M95	Precortado / Precut / Prédécoupé / Vorgeschnitten / Pretagliatto	Tablero / Plywood / Planche / Sperrholz / Tavola
M96	Precortado / Precut / Prédécoupé / Vorgeschnitten / Pretagliatto	Tablero / Plywood / Planche / Sperrholz / Tavola
M97	Precortado / Precut / Prédécoupé / Vorgeschnitten / Pretagliatto	Tablero / Plywood / Planche / Sperrholz / Tavola
M98	2x3x21	Tilo / Lime wood / Tilleul / Linde / Tiglio
M99	2x3x48	Tilo / Lime wood / Tilleul / Linde / Tiglio
M100	2x2x15	Tilo / Lime wood / Tilleul / Linde / Tiglio
M101	Precortado / Precut / Prédécoupé / Vorgeschnitten / Pretagliatto	Tablero / Plywood / Planche / Sperrholz / Tavola
M115	Preformado / Preformed/ Préformé / Vorgeformt / Preformato	Metal / Metal / Metal / Metall / Metallo
C	ø0,15x100	Hilo crudo / Raw thread / Fil brut / Rohes Baumwollfaden / Filo crudo
D	4	Composite / Composite / Composite / Composite / Composite

Scale 1/1

# Endeavour

Palo mesana/ Mizze mast / Mât d'artimon  
Albero mezzana / Besanmast

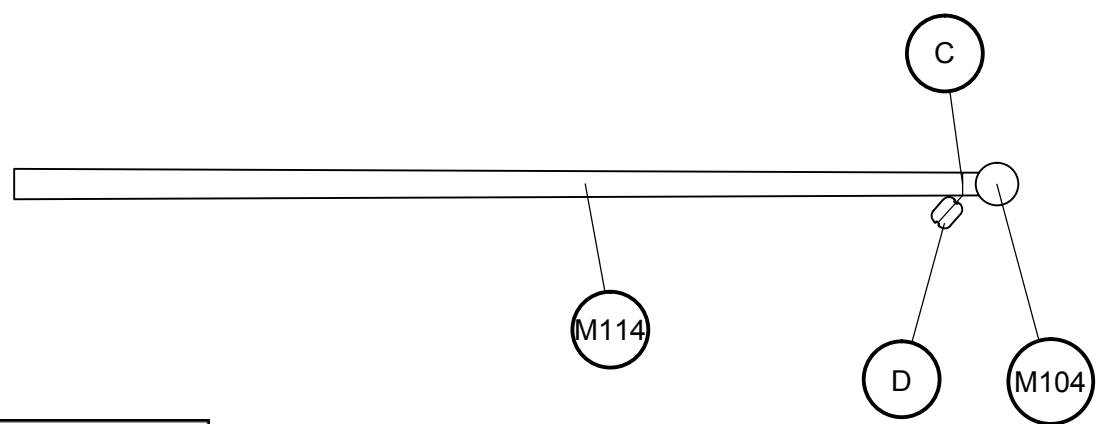
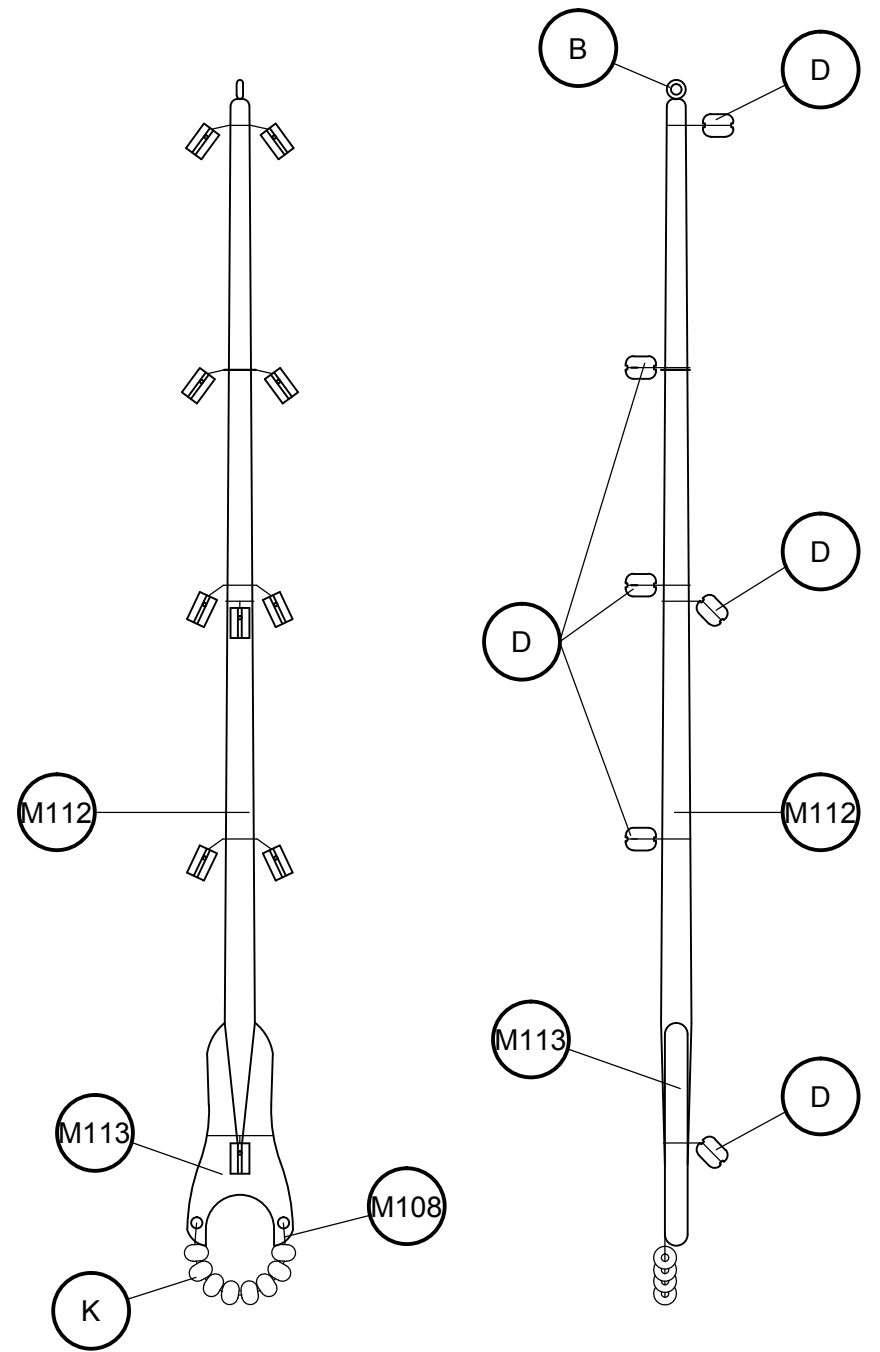
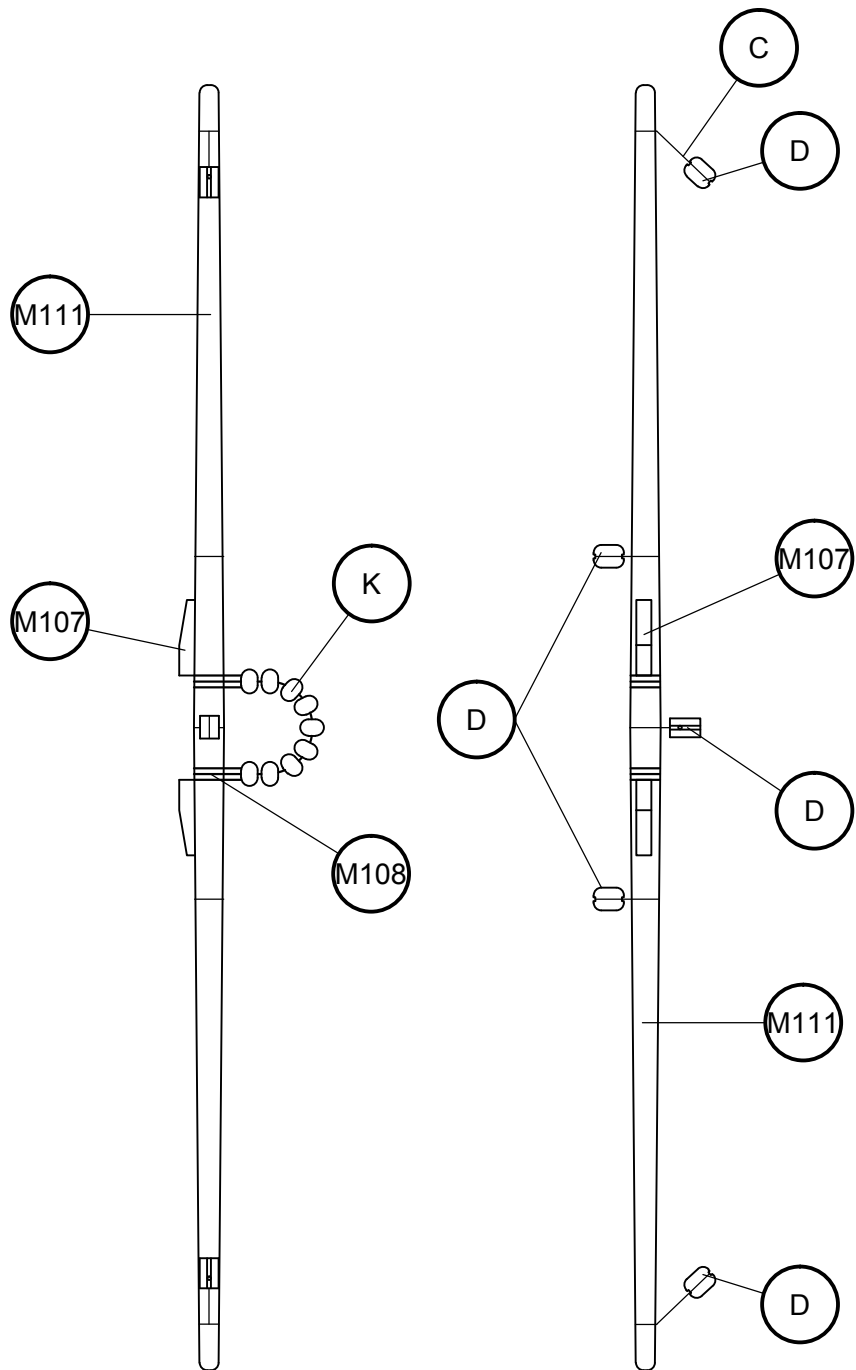

M111	ø4x170	Tilo / Lime wood / Tilleul / Linde / Tiglio
M112	ø4x138	Tilo / Lime wood / Tilleul / Linde / Tiglio
M113	Preformado / Preformed/ Préformé / Vorgeformt / Preformato	Metal / Metal / Metal / Metall / Metallo
M114	ø4x130	Tilo / Lime wood / Tilleul / Linde / Tiglio
B	15	Latón / Brass / Latón / Messing / Ottone
C	ø0,15x100	Hilo crudo / Raw thread / Fil brut / Rohes Baumwollfaden / Filo crudo
D	4	Composite / Composite / Composite / Composite / Composite

Scale 1/1

# Endeavour

Palo mesana/ Mizze mast / Mât d'artimon  
Albero mezzana / Besanmast

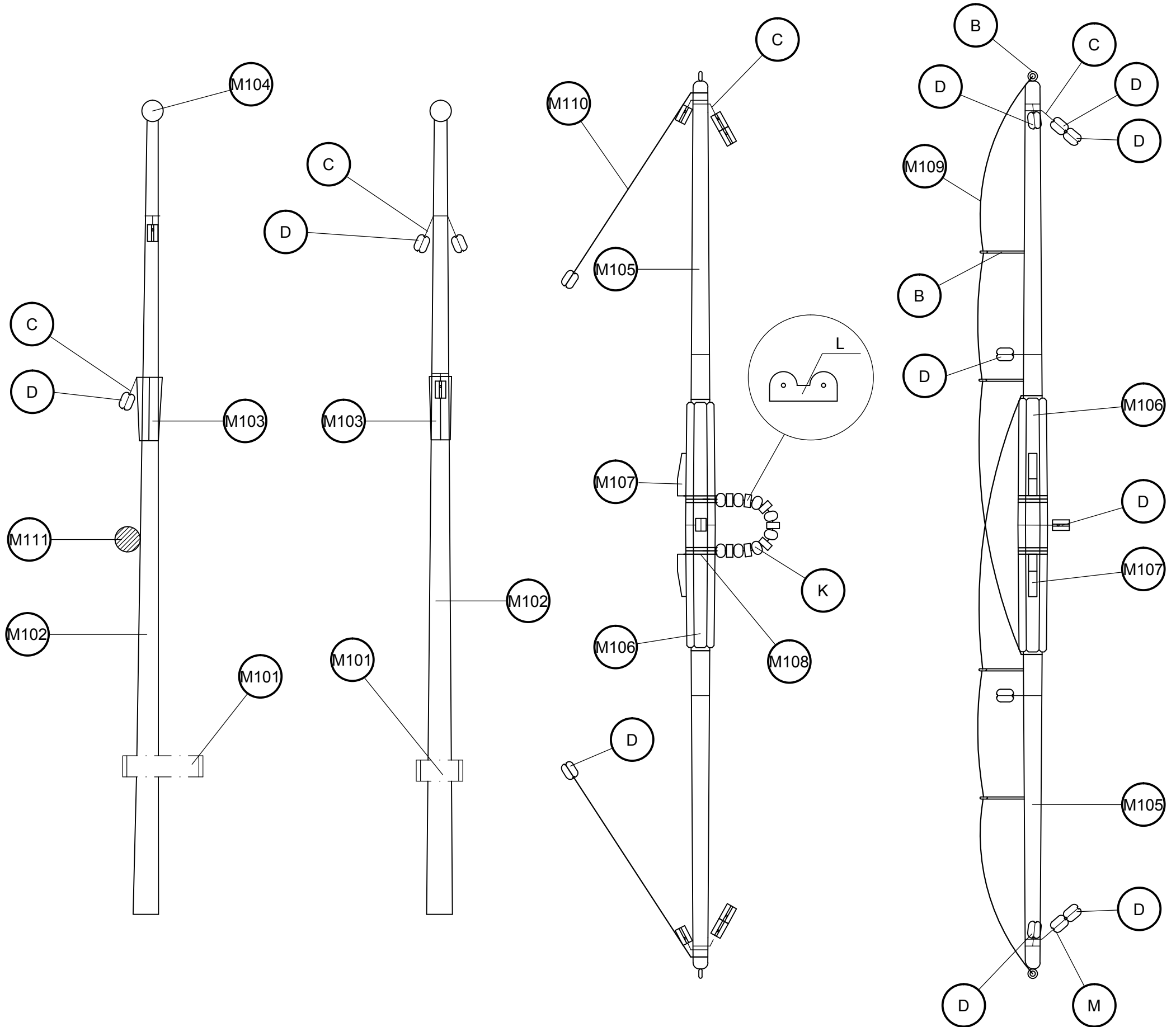

Scale 1/1

M102	∅6x190	Tilo / Lime wood / Tilleul / Linde / Tiglio	M109	∅0,50x200	Hilo marrón / Brown thread / Fil brun/braunes Baumwollfaden / Filo marrone
M103	1x3x14	Tilo / Lime wood / Tilleul / Linde / Tiglio	M110	∅0,50x150	Hilo marrón / Brown thread / Fil brun/braunes Baumwollfaden / Filo marrone
M104	Preformado / Prefomed/ Préformé / Vorgeformt / Preformato	Madera / Wood / Bois / Holz / Legno	B	15	Latón / Brass / Latón / Messing / Ottone
M105	∅5x210	Tilo / Lime wood / Tilleul / Linde / Tiglio	C	∅0,15x100	Hilo crudo / Raw thread / Fil brut / Rohes Baumwollfaden / Filo crudo
M106	1x3x60	Tilo / Lime wood / Tilleul / Linde / Tiglio	D	4	Composite / Composite / Composite / Composite / Composite
M107	2x2x10	Tilo / Lime wood / Tilleul / Linde / Tiglio	K	3	Cristal / Glass / Verre / Glas / Cristallo
M108	∅0,50x125	Hilo marrón / Brown thread / Fil brun/braunes Baumwollfaden / Filo marrone	L	Preformado / Prefomed/ Préformé / Vorgeformt / Preformato	Metal / Metal / Metal / Metall / Metallo



# Endeavour

OcCre  
www.occre.com

A

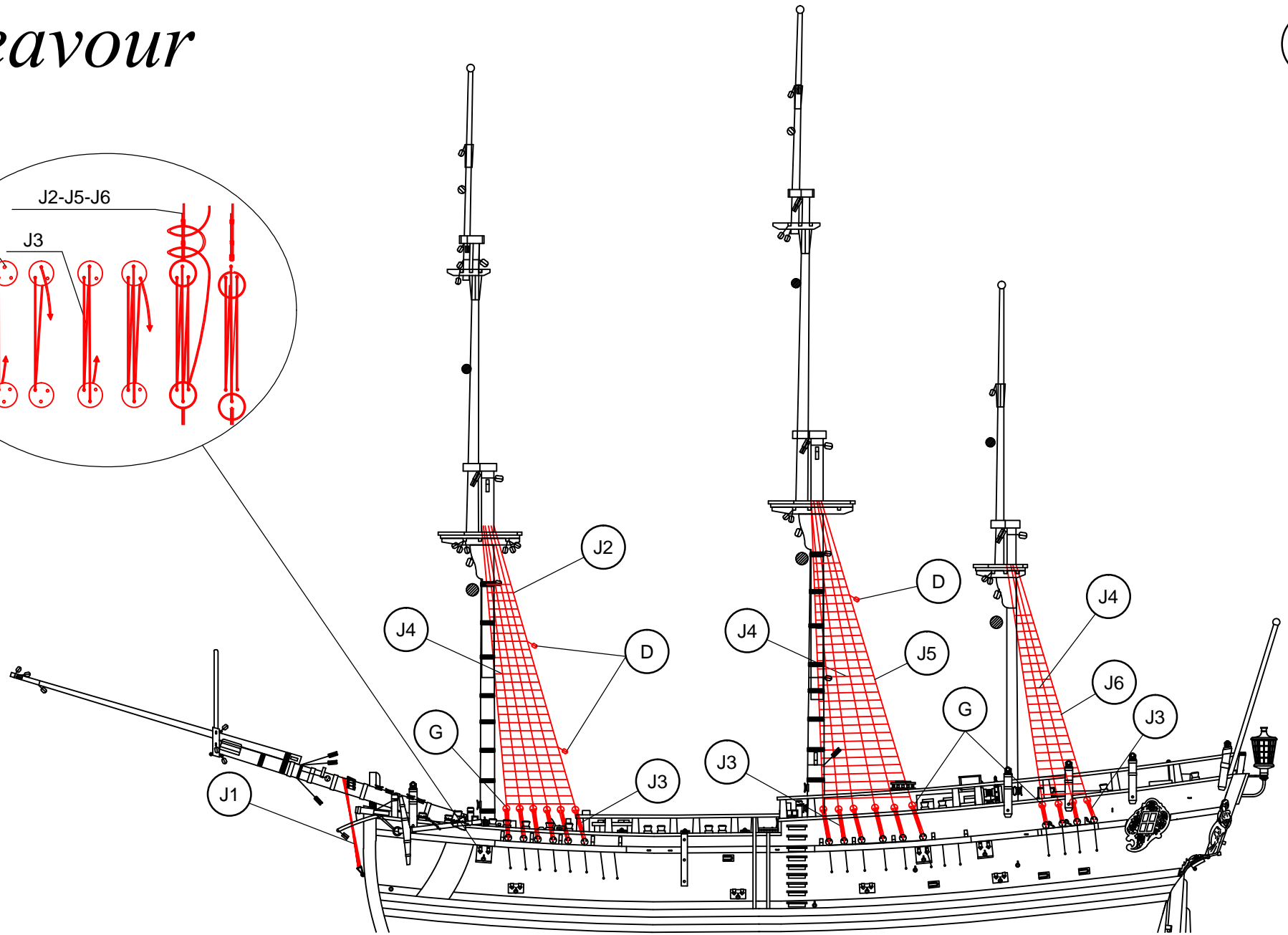
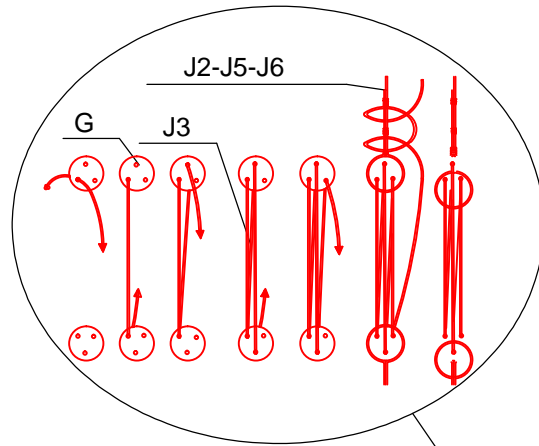

J1	∅0,80x250	Hilo marrón / Brown thread / Fil brun /braunes Baumwollfaden / Filo marrone	J5	∅0,80x625	Hilo marrón / Brown thread / Fil brun /braunes Baumwollfaden / Filo marrone
J2	∅0,80x500	Hilo marrón / Brown thread / Fil brun /braunes Baumwollfaden / Filo marrone	J6	∅0,80x500	Hilo marrón / Brown thread / Fil brun /braunes Baumwollfaden / Filo marrone
J3	∅0,15x200	Hilo crudo / Raw thread / Fil brut / Rohes Baumwollfaden / Filo crudo	D	4	Composite / Composite / Composite / Composite / Composite
J4	∅0,15x100	Hilo crudo / Raw thread / Fil brut / Rohes Baumwollfaden / Filo crudo	G	∅5	Composite / Composite / Composite / Composite / Composite

# Endeavour

OcCre  
www.occre.com

B

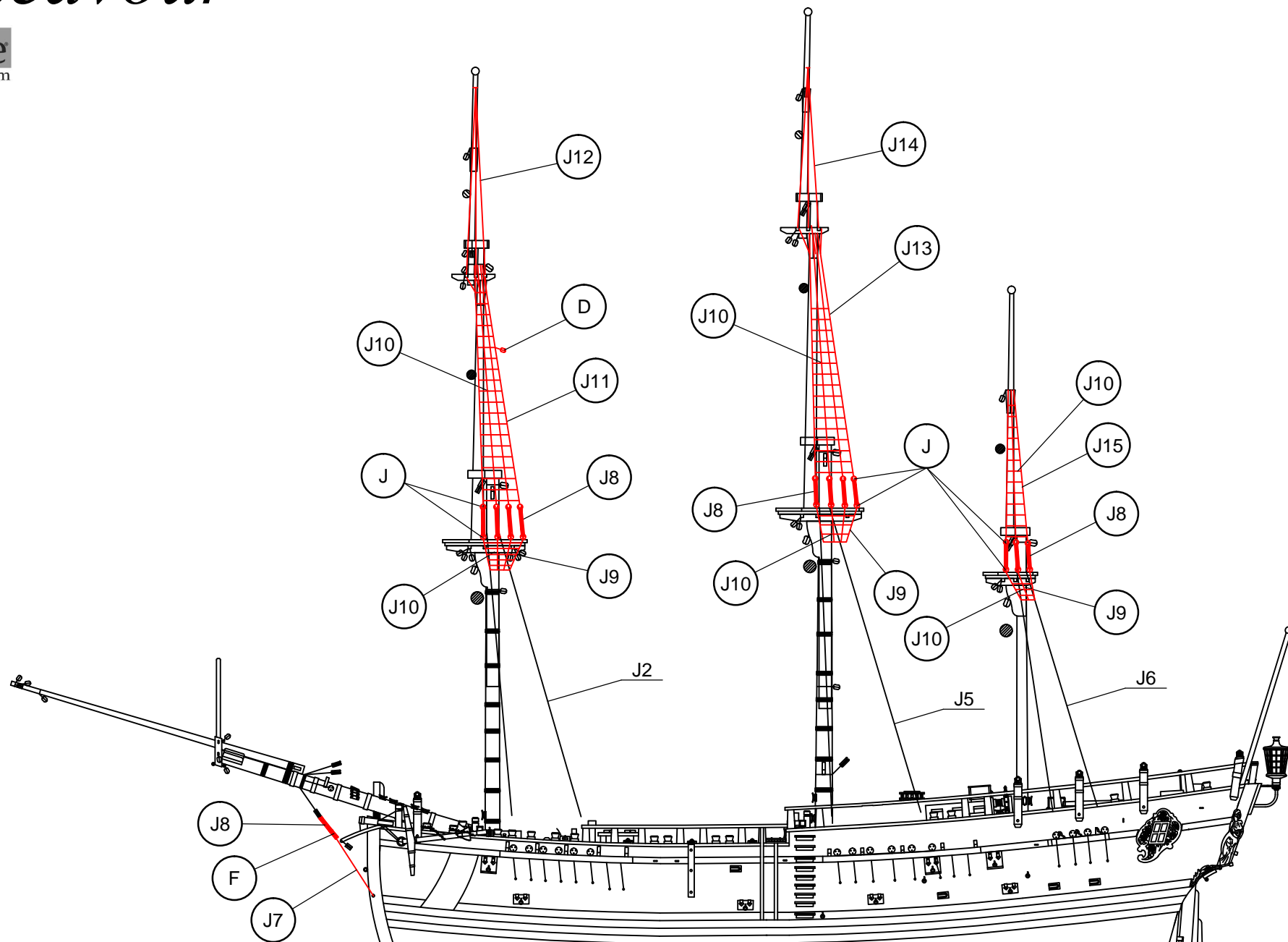

J7	ø0,80x130	Hilo marrón / Brown thread / Fil brun/braunes Baumwollfaden / Filo marrone	J11	ø0,50x500	Hilo marrón / Brown thread / Fil brun/braunes Baumwollfaden / Filo marrone	J15	Hilo marrón / Brown thread / Fil brun/braunes Baumwollfaden / Filo marrone	Hilo marrón / Brown thread / Fil brun/braunes Baumwollfaden / Filo marrone
J8	ø0,15x175	Hilo crudo / Raw thread / Fil brut / Rohes Baumwollfaden / Filo crudo	J12	ø0,50x250	Hilo marrón / Brown thread / Fil brun/braunes Baumwollfaden / Filo marrone	D	4	Composite / Composite / Composite / Composite / Composite
J9	ø0,50x150	Hilo marrón / Brown thread / Fil brun/braunes Baumwollfaden / Filo marrone	J13	ø0,50x650	Hilo marrón / Brown thread / Fil brun/braunes Baumwollfaden / Filo marrone	F	7	Madera / Wood / Bois / Holz / Legno
J10	ø0,15x90	Hilo crudo / Raw thread / Fil brut / Rohes Baumwollfaden / Filo crudo	J14	ø0,50x350	Hilo marrón / Brown thread / Fil brun/braunes Baumwollfaden / Filo marrone	J	ø4	Composite / Composite / Composite / Composite / Composite

# Endeavour

OcCre  
www.occre.com

(C)

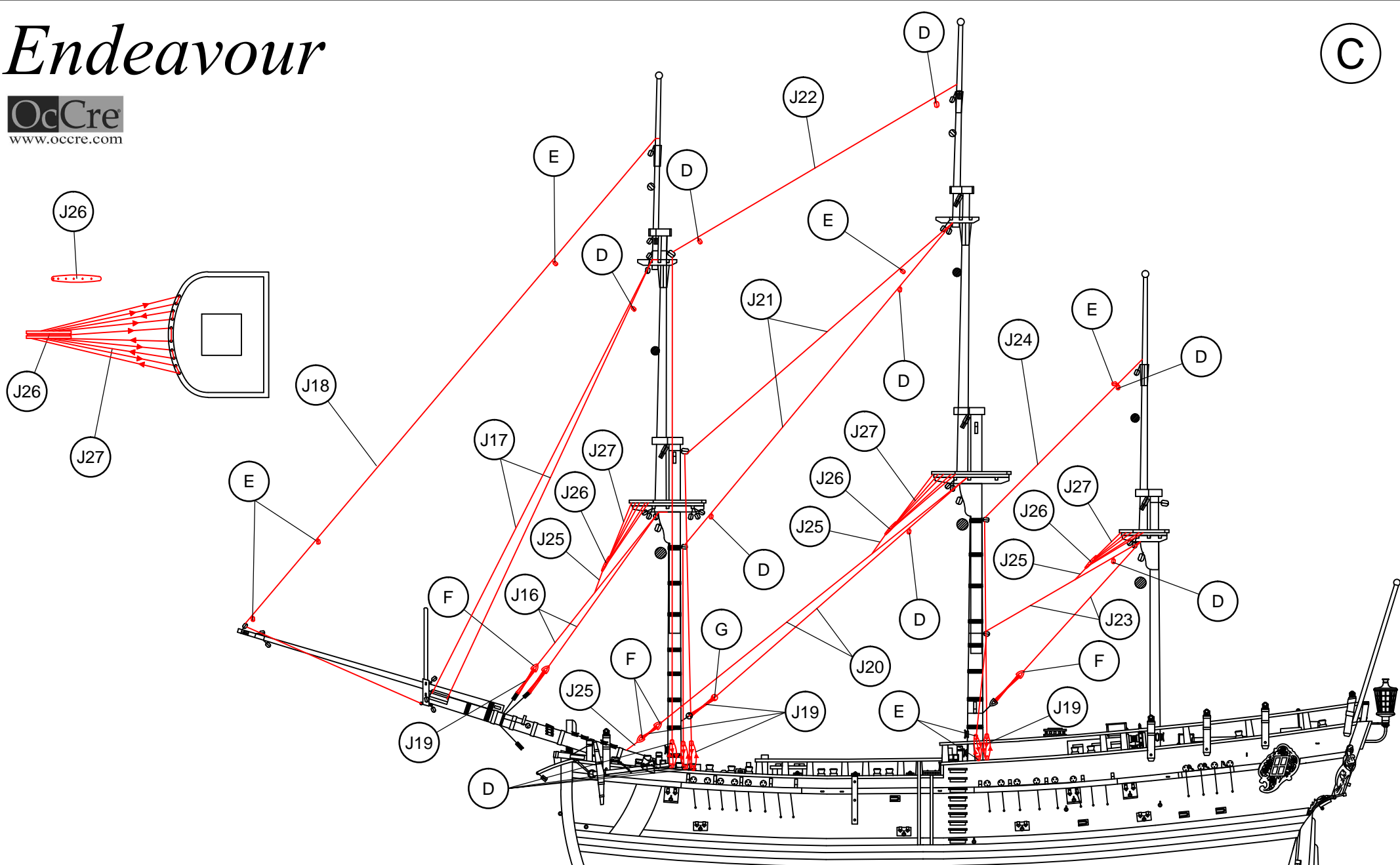

J16	ø0,80x450	Hilo marrón / Brown thread / Fil brun /braunes Baumwollfaden / Filo marrone	J22	ø0,80x800	Hilo marrón / Brown thread / Fil brun /braunes Baumwollfaden / Filo marrone	B	15	Latón / Brass / Latón / Messing / Ottone
J17	ø0,80x700	Hilo marrón / Brown thread / Fil brun /braunes Baumwollfaden / Filo marrone	J23	ø0,80x650	Hilo marrón / Brown thread / Fil brun /braunes Baumwollfaden / Filo marrone	D	4	Composite / Composite / Composite / Composite / Composite
J18	ø0,80x650	Hilo marrón / Brown thread / Fil brun /braunes Baumwollfaden / Filo marrone	J24	ø0,80x500	Hilo marrón / Brown thread / Fil brun /braunes Baumwollfaden / Filo marrone	E	4	Composite / Composite / Composite / Composite / Composite
J19	ø0,15x175	Hilo crudo / Raw thread / Fil brut / Rohes Baumwollfaden / Filo crudo	J25	ø0,80x150	Hilo marrón / Brown thread / Fil brun /braunes Baumwollfaden / Filo marrone	F	7	Madera / Wood / Bois / Holz / Legno
J20	ø0,80x605	Hilo marrón / Brown thread / Fil brun /braunes Baumwollfaden / Filo marrone	J26	3x5x25	Tilo / Lime wood / Tilleul / Linde / Tiglio	G	ø5	Composite / Composite / Composite / Composite / Composite
J21	ø0,80x1000	Hilo marrón / Brown thread / Fil brun /braunes Baumwollfaden / Filo marrone	J27	ø0,15x500	Hilo crudo / Raw thread / Fil brut / Rohes Baumwollfaden / Filo crudo			



# Endeavour

OcCre  
www.occre.com

D

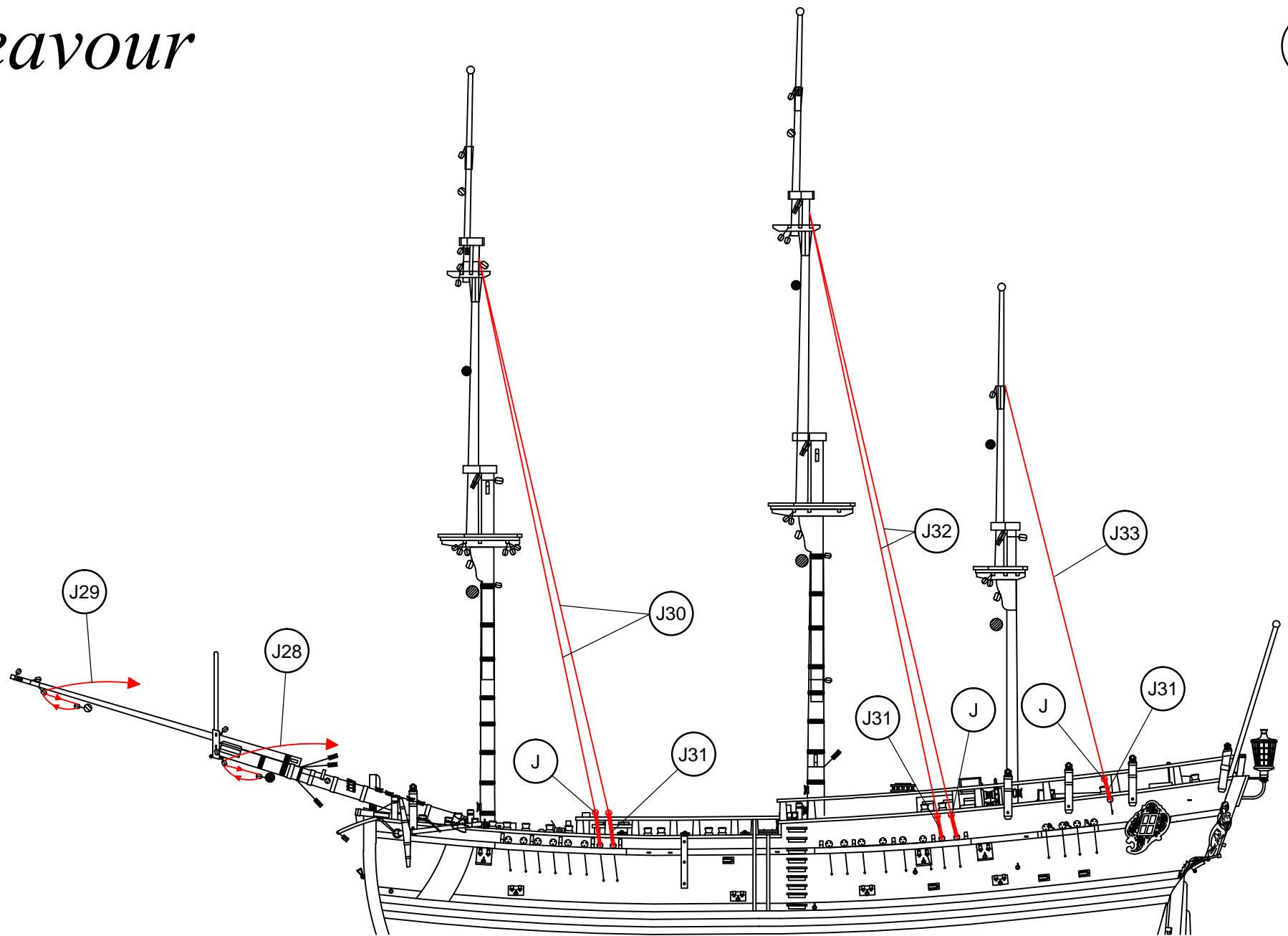

J28	∅0,15x450	Hilo crudo / Raw thread / Fil brut / Rohes Baumwollfaden / Filo crudo	J32	∅0,50x900	Hilo marrón / Brown thread / Fil brun /braunes Baumwollfaden / Filo marrone
J29	∅0,15x400	Hilo crudo / Raw thread / Fil brut / Rohes Baumwollfaden / Filo crudo	J33	∅0,50x600	Hilo marrón / Brown thread / Fil brun /braunes Baumwollfaden / Filo marrone
J30	∅0,50x800	Hilo marrón / Brown thread / Fil brun /braunes Baumwollfaden / Filo marrone	J	∅4	Composite / Composite / Composite / Composite / Composite
J31	∅0,15x200	Hilo crudo / Raw thread / Fil brut / Rohes Baumwollfaden / Filo crudo			

# Endeavour

OcCre  
www.occre.com

E

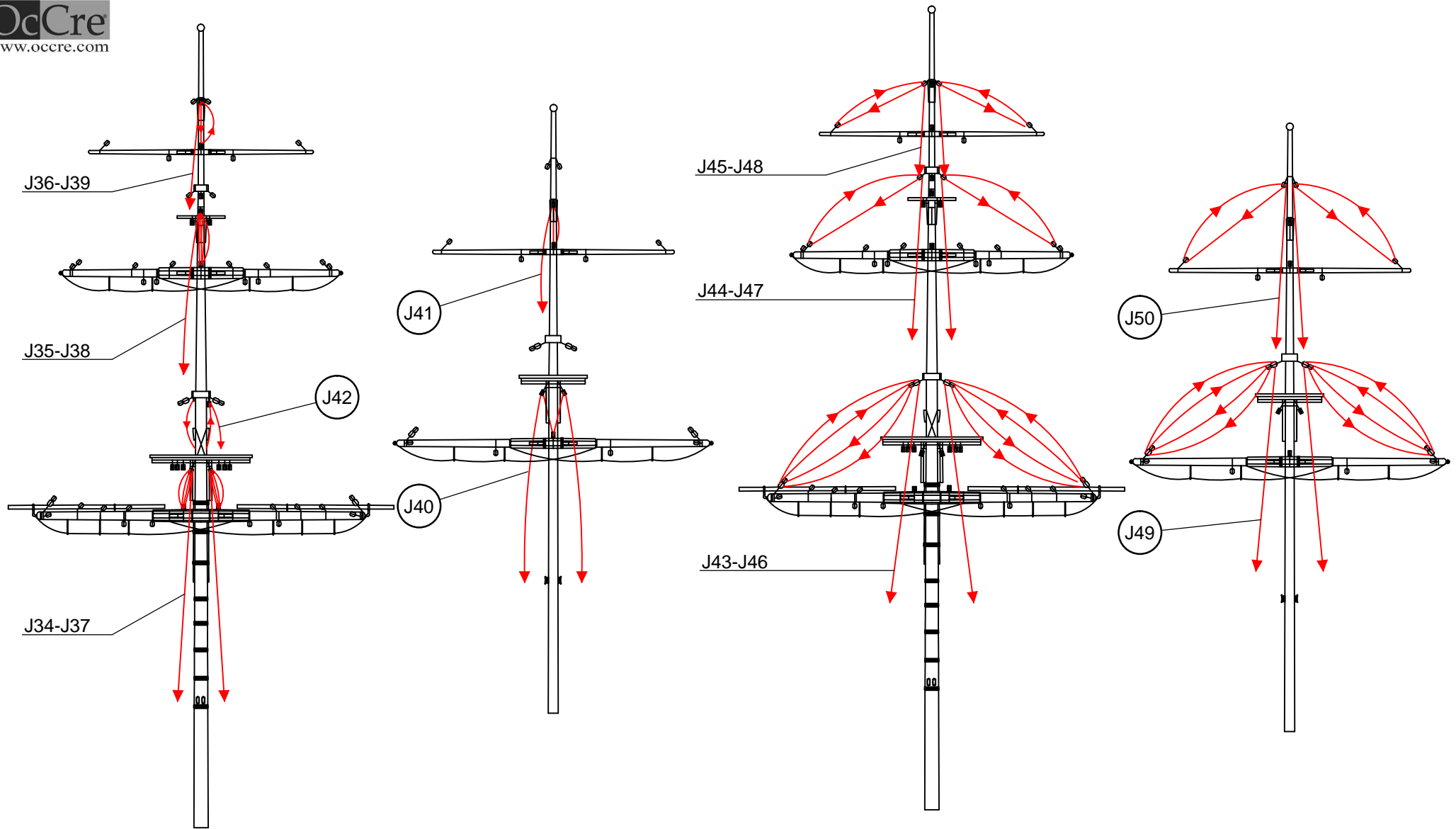

J34	ø0,15x400	Hilo crudo / Raw thread / Fil brut / Rohes Baumwollfaden / Filo crudo	J40	ø0,15x450	Hilo crudo / Raw thread / Fil brut / Rohes Baumwollfaden / Filo crudo	J46	Hilo crudo / Raw thread / Fil brut / Rohes Baumwollfaden / Filo crudo	Hilo algodón
J35	ø0,15x500	Hilo crudo / Raw thread / Fil brut / Rohes Baumwollfaden / Filo crudo	J41	ø0,15x550	Hilo crudo / Raw thread / Fil brut / Rohes Baumwollfaden / Filo crudo	J47	Hilo crudo / Raw thread / Fil brut / Rohes Baumwollfaden / Filo crudo	Hilo algodón
J36	ø0,15x690	Hilo crudo / Raw thread / Fil brut / Rohes Baumwollfaden / Filo crudo	J42	ø0,15x400	Hilo crudo / Raw thread / Fil brut / Rohes Baumwollfaden / Filo crudo	J48	Hilo crudo / Raw thread / Fil brut / Rohes Baumwollfaden / Filo crudo	Hilo algodón
J37	ø0,15x500	Hilo crudo / Raw thread / Fil brut / Rohes Baumwollfaden / Filo crudo	J43	ø0,15x750	Hilo crudo / Raw thread / Fil brut / Rohes Baumwollfaden / Filo crudo	J49	Hilo crudo / Raw thread / Fil brut / Rohes Baumwollfaden / Filo crudo	Hilo algodón
J38	ø0,15x685	Hilo crudo / Raw thread / Fil brut / Rohes Baumwollfaden / Filo crudo	J44	ø0,15x850	Hilo crudo / Raw thread / Fil brut / Rohes Baumwollfaden / Filo crudo	J50	Hilo crudo / Raw thread / Fil brut / Rohes Baumwollfaden / Filo crudo	Hilo algodón
J39	ø0,15x700	Hilo crudo / Raw thread / Fil brut / Rohes Baumwollfaden / Filo crudo	J45	ø0,15x800	Hilo crudo / Raw thread / Fil brut / Rohes Baumwollfaden / Filo crudo			

# Endeavour

OcCre  
www.occre.com

F

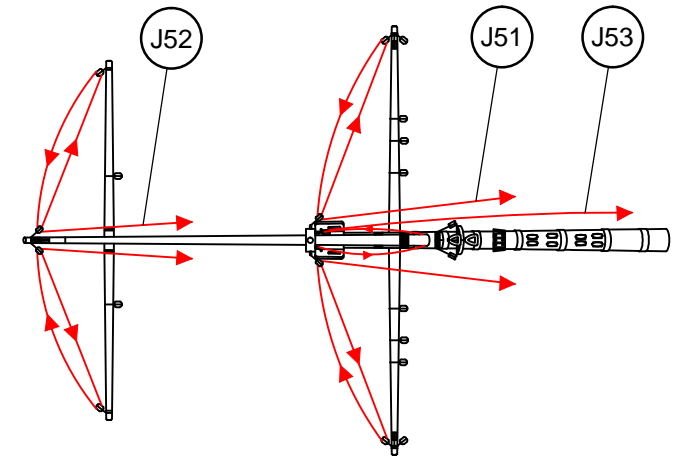
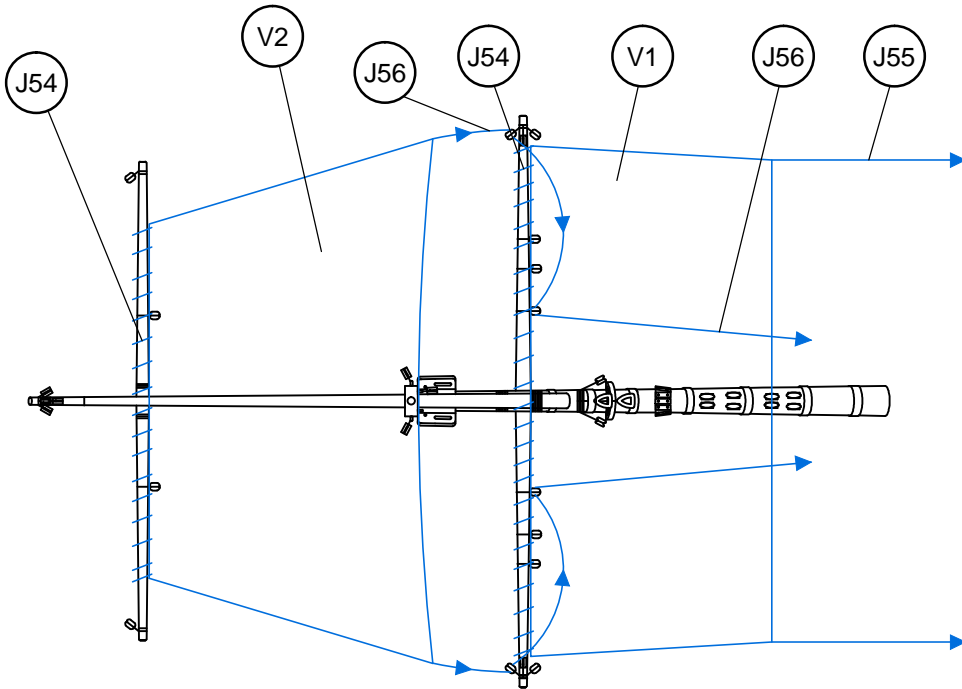
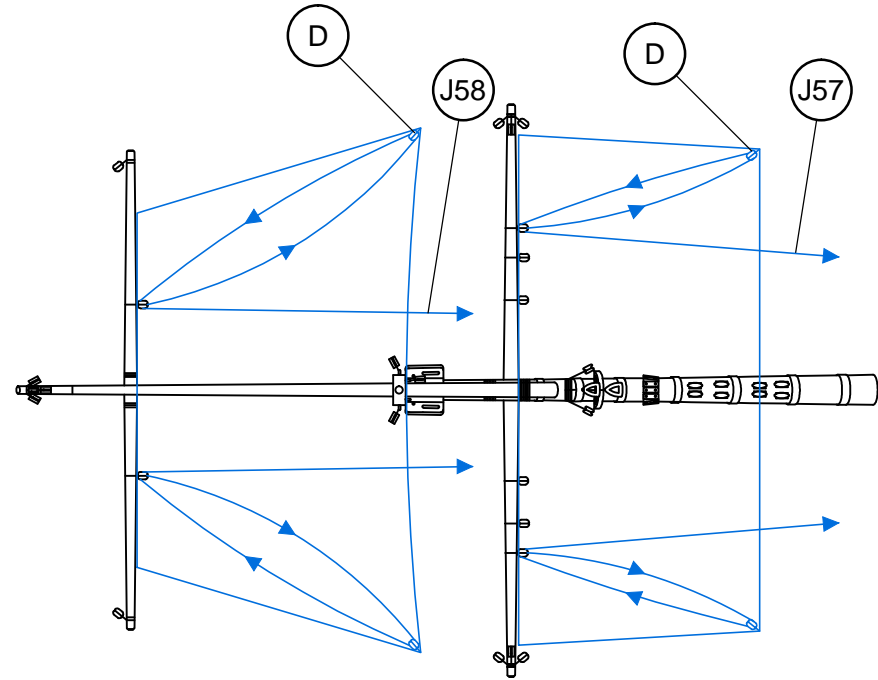
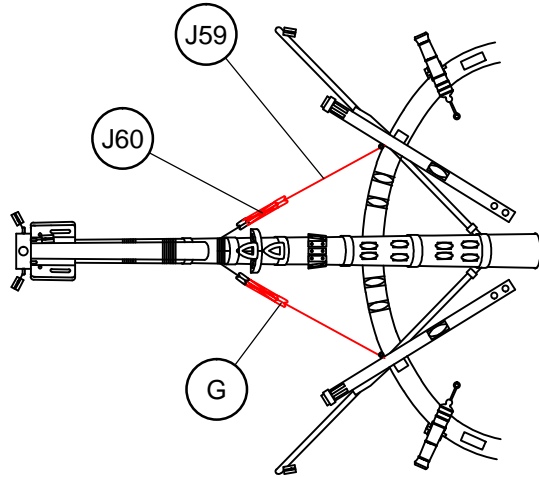

Aparejo de velas / Sail rig / Gréement  
Segel takelage / Sartiamе da vela

J51	∅0,15x500	Hilo crudo / Raw thread / Fil brut / Rohes Baumwollfäden / Filo crudo	J54	∅0,15x1000	Hilo crudo / Raw thread / Fil brut / Rohes Baumwollfäden / Filo crudo	J59	∅0,50x150	Hilo crudo / Raw thread / Fil brut / Rohes Baumwollfäden / Filo crudo
J52	∅0,15x600	Hilo crudo / Raw thread / Fil brut / Rohes Baumwollfäden / Filo crudo	J55	∅0,15x250	Hilo crudo / Raw thread / Fil brut / Rohes Baumwollfäden / Filo crudo	J60	∅0,15x150	Hilo crudo / Raw thread / Fil brut / Rohes Baumwollfäden / Filo crudo
J53	∅0,15x300	Hilo crudo / Raw thread / Fil brut / Rohes Baumwollfäden / Filo crudo	J56	∅0,15x450	Hilo crudo / Raw thread / Fil brut / Rohes Baumwollfäden / Filo crudo	D	4	Composite / Composite / Composite / Composite / Composite
V1	Preformado / Preformed / Préformé / Vorgeformt / Preformato	Tela / Cloth / Etouffe / Stoff / Tela	J57	∅0,15x550	Hilo crudo / Raw thread / Fil brut / Rohes Baumwollfäden / Filo crudo	G	∅5	Composite / Composite / Composite / Composite / Composite
V2	Preformado / Preformed / Préformé / Vorgeformt / Preformato	Tela / Cloth / Etouffe / Stoff / Tela	J58	∅0,15x650	Hilo crudo / Raw thread / Fil brut / Rohes Baumwollfäden / Filo crudo			



# Endeavour

OcCre  
www.occre.com

G

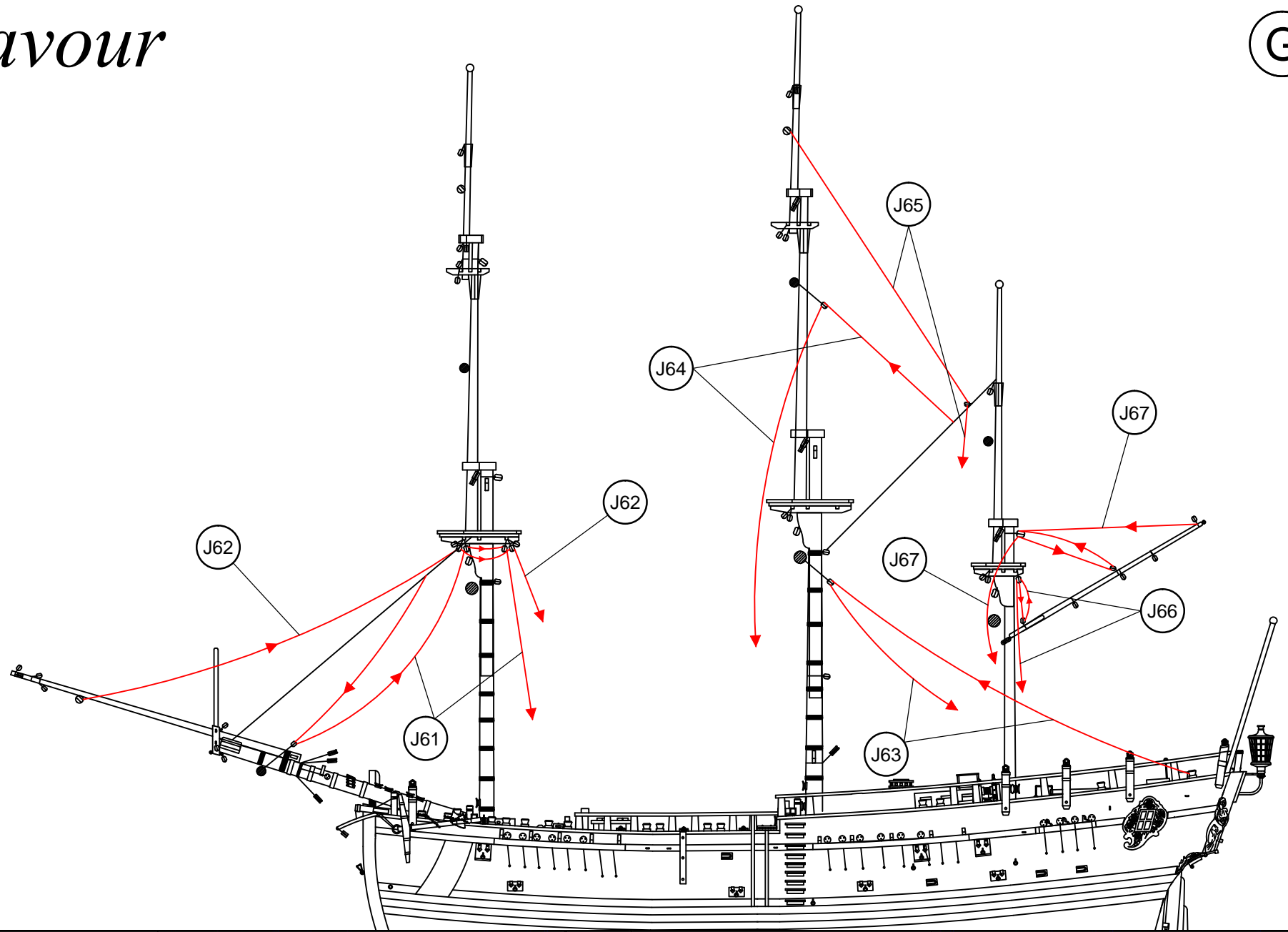

J61	∅0,15x625	Hilo crudo / Raw thread / Fil brut / Rohes Baumwollfaden / Filo crudo	J65	∅0,15x700	Hilo crudo / Raw thread / Fil brut / Rohes Baumwollfaden / Filo crudo
J62	∅0,15x650	Hilo crudo / Raw thread / Fil brut / Rohes Baumwollfaden / Filo crudo	J66	∅0,15x500	Hilo crudo / Raw thread / Fil brut / Rohes Baumwollfaden / Filo crudo
J63	∅0,15x570	Hilo crudo / Raw thread / Fil brut / Rohes Baumwollfaden / Filo crudo	J67	∅0,15x550	Hilo crudo / Raw thread / Fil brut / Rohes Baumwollfaden / Filo crudo
J64	∅0,15x675	Hilo crudo / Raw thread / Fil brut / Rohes Baumwollfaden / Filo crudo			

# Endeavour

OcCre  
www.occre.com

H

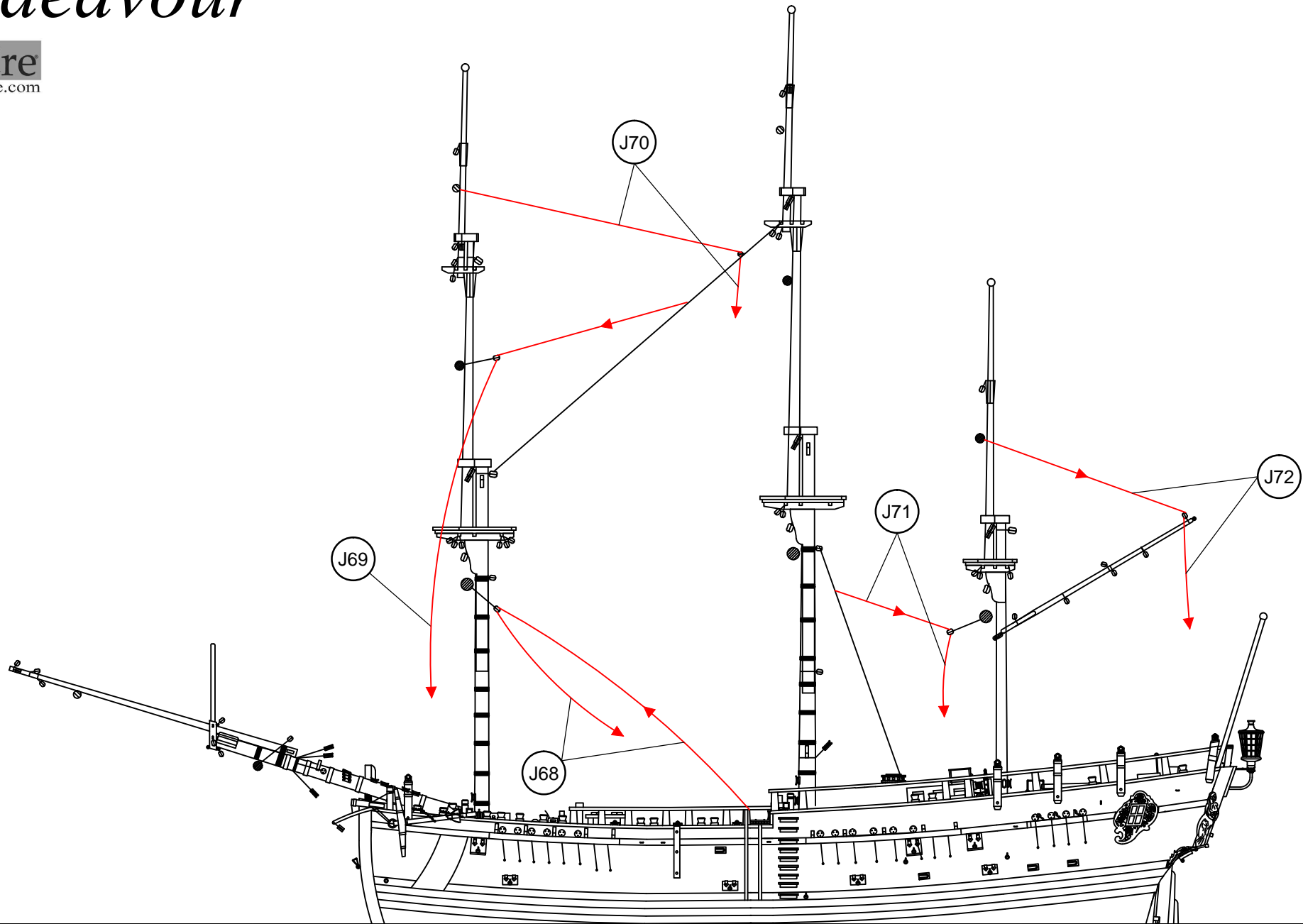

J68	∅0,15x700	Hilo crudo / Raw thread / Fil brut / Rohes Baumwollfaden / Filo crudo	J71	∅0,15x500	Hilo crudo / Raw thread / Fil brut / Rohes Baumwollfaden / Filo crudo
J69	∅0,15x750	Hilo crudo / Raw thread / Fil brut / Rohes Baumwollfaden / Filo crudo	J72	∅0,15x650	Hilo crudo / Raw thread / Fil brut / Rohes Baumwollfaden / Filo crudo
J70	∅0,15x650	Hilo crudo / Raw thread / Fil brut / Rohes Baumwollfaden / Filo crudo			

# Endeavour

OcCre  
www.occre.com

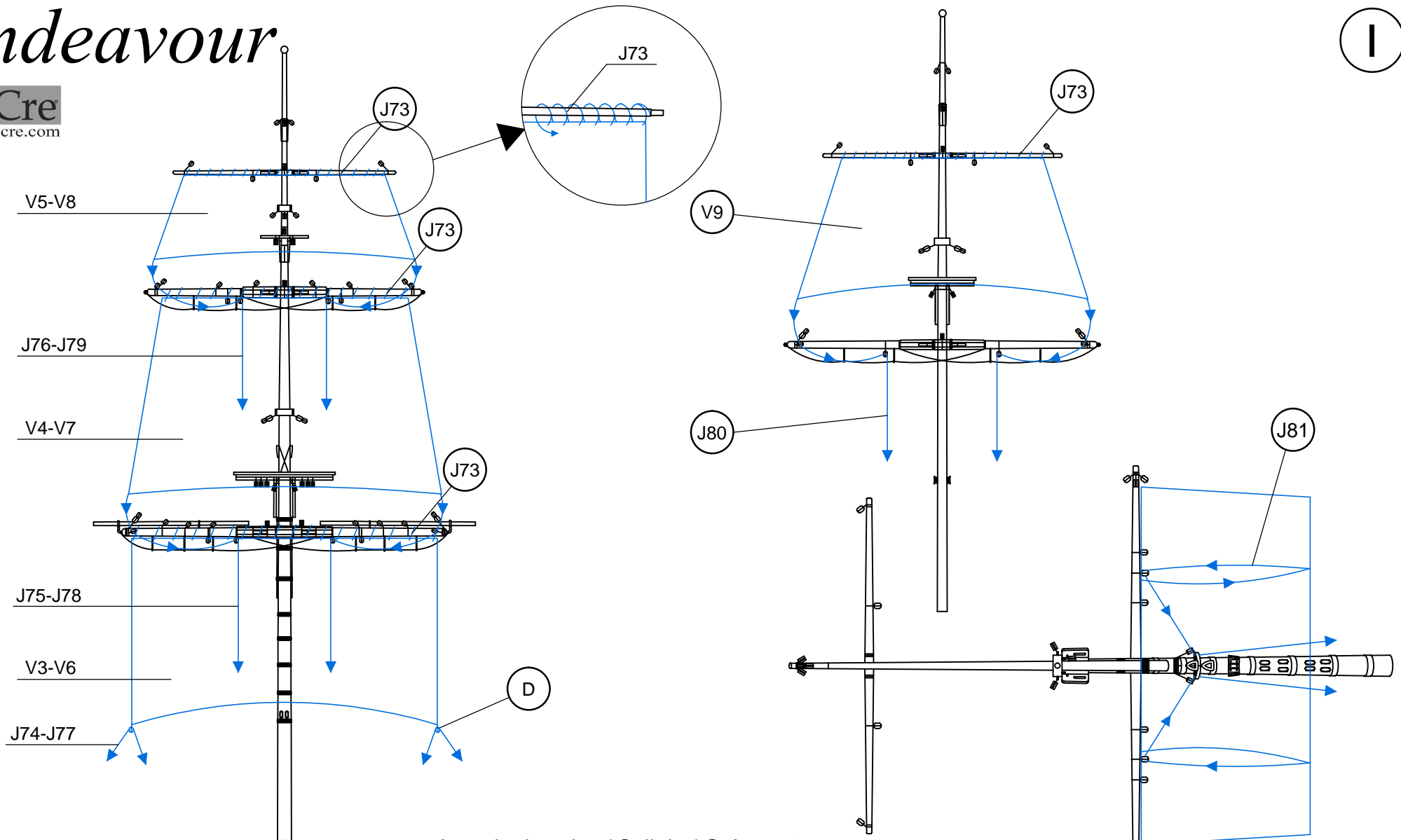

Aparejo de velas / Sail rig / Gréement  
Segel takelage / Sartiamе da vela

V3	Prefomado / Prefomed/ Préformé / Vorgeformt / Prefomato	Tela / Cloth / Étoffe / Stoff / Tela	V9	Prefomado / Prefomed/ Préformé / Vorgeformt / Prefomato	Tela / Cloth / Étoffe / Stoff / Tela	J78	ø0,15x700	Hilo crudo / Raw thread / Fil brut / Rohes Baumwollfaden / Filo crudo
V4	Prefomado / Prefomed/ Préformé / Vorgeformt / Prefomato	Tela / Cloth / Étoffe / Stoff / Tela	J73	ø0,15x1000	Hilo crudo / Raw thread / Fil brut / Rohes Baumwollfaden / Filo crudo	J79	ø0,15x800	Hilo crudo / Raw thread / Fil brut / Rohes Baumwollfaden / Filo crudo
V5	Prefomado / Prefomed/ Préformé / Vorgeformt / Prefomato	Tela / Cloth / Étoffe / Stoff / Tela	J74	ø0,15x500	Hilo crudo / Raw thread / Fil brut / Rohes Baumwollfaden / Filo crudo	J80	ø0,15x550	Hilo crudo / Raw thread / Fil brut / Rohes Baumwollfaden / Filo crudo
V6	Prefomado / Prefomed/ Préformé / Vorgeformt / Prefomato	Tela / Cloth / Étoffe / Stoff / Tela	J75	ø0,15x650	Hilo crudo / Raw thread / Fil brut / Rohes Baumwollfaden / Filo crudo	J81	ø0,15x650	Hilo crudo / Raw thread / Fil brut / Rohes Baumwollfaden / Filo crudo
V7	Prefomado / Prefomed/ Préformé / Vorgeformt / Prefomato	Tela / Cloth / Étoffe / Stoff / Tela	J76	ø0,15x700	Hilo crudo / Raw thread / Fil brut / Rohes Baumwollfaden / Filo crudo	D	4	Composite / Composite / Composite / Composite / Composite
V8	Prefomado / Prefomed/ Préformé / Vorgeformt / Prefomato	Tela / Cloth / Étoffe / Stoff / Tela	J77	ø0,15x600	Hilo crudo / Raw thread / Fil brut / Rohes Baumwollfaden / Filo crudo			



# Endeavour

OcCre  
www.occre.com

J

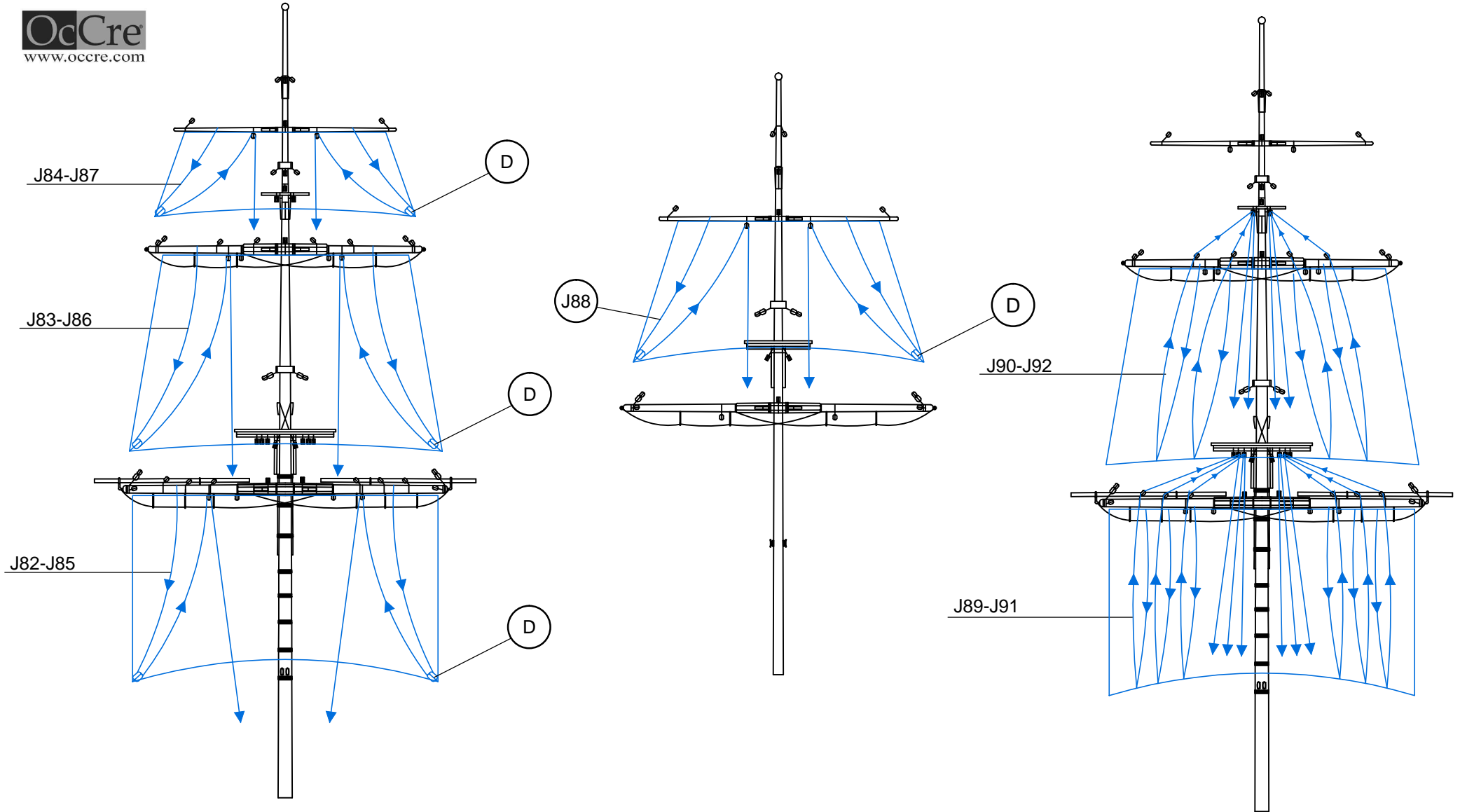

Aparejo de velas / Sail rig / Gréement  
Segel takelage / Sartiamе da vela

J82	ø0,15x600	Hilo crudo / Raw thread / Fil brut / Rohes Baumwollfaden / Filo crudo	J86	ø0,15x850	Hilo crudo / Raw thread / Fil brut / Rohes Baumwollfaden / Filo crudo	J90	ø0,15x1000	Hilo crudo / Raw thread / Fil brut / Rohes Baumwollfaden / Filo crudo
J83	ø0,15x750	Hilo crudo / Raw thread / Fil brut / Rohes Baumwollfaden / Filo crudo	J87	ø0,15x1000	Hilo crudo / Raw thread / Fil brut / Rohes Baumwollfaden / Filo crudo	J91	ø0,15x700	Hilo crudo / Raw thread / Fil brut / Rohes Baumwollfaden / Filo crudo
J84	ø0,15x900	Hilo crudo / Raw thread / Fil brut / Rohes Baumwollfaden / Filo crudo	J88	ø0,15x700	Hilo crudo / Raw thread / Fil brut / Rohes Baumwollfaden / Filo crudo	J92	ø0,15x1000	Hilo crudo / Raw thread / Fil brut / Rohes Baumwollfaden / Filo crudo
J85	ø0,15x700	Hilo crudo / Raw thread / Fil brut / Rohes Baumwollfaden / Filo crudo	J89	ø0,15x700	Hilo crudo / Raw thread / Fil brut / Rohes Baumwollfaden / Filo crudo	D	4	Composite / Composite / Composite / Composite / Composite

# Endeavour

OcCre  
www.occre.com

K

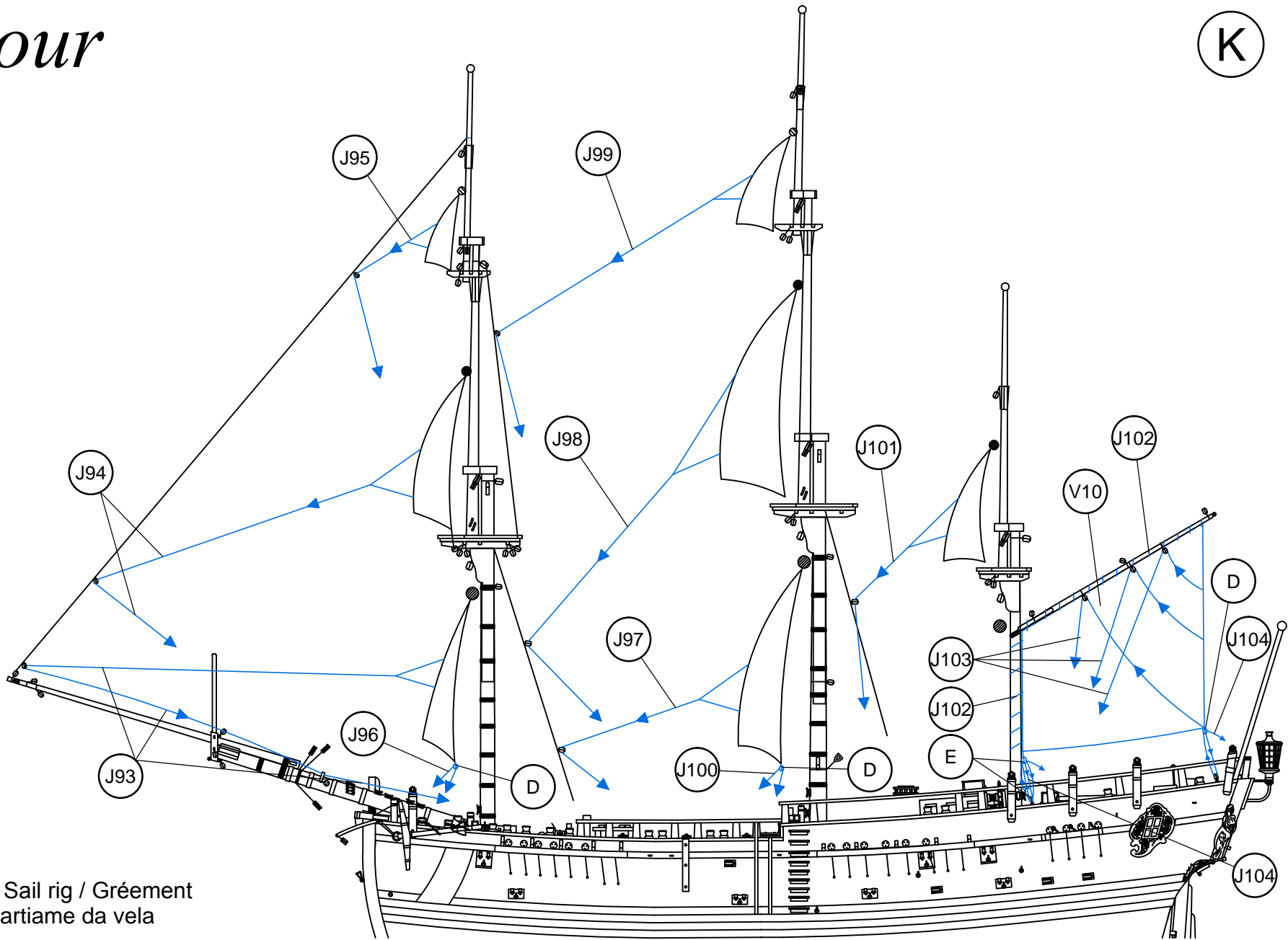

Aparejo de velas / Sail rig / Gréement  
Segel takelage / Sartiamе da vela

V10	Prefomado / Prefomed / Préformé / Vorgeformt / Prefomato	Tela / Cloth / Étoffe / Stoff / Tela	J97	ø0,15x800	Hilo crudo / Raw thread / Fil brut / Rohes Baumwollfaden / Filo crudo	J102	ø0,15x900	Hilo crudo / Raw thread / Fil brut / Rohes Baumwollfaden / Filo crudo
J93	ø0,15x650	Hilo crudo / Raw thread / Fil brut / Rohes Baumwollfaden / Filo crudo	J98	ø0,15x900	Hilo crudo / Raw thread / Fil brut / Rohes Baumwollfaden / Filo crudo	J103	ø0,15x600	Hilo crudo / Raw thread / Fil brut / Rohes Baumwollfaden / Filo crudo
J94	ø0,15x800	Hilo crudo / Raw thread / Fil brut / Rohes Baumwollfaden / Filo crudo	J99	ø0,15x1000	Hilo crudo / Raw thread / Fil brut / Rohes Baumwollfaden / Filo crudo	J104	ø0,15x350	Hilo crudo / Raw thread / Fil brut / Rohes Baumwollfaden / Filo crudo
J95	ø0,15x950	Hilo crudo / Raw thread / Fil brut / Rohes Baumwollfaden / Filo crudo	J100	ø0,15x400	Hilo crudo / Raw thread / Fil brut / Rohes Baumwollfaden / Filo crudo	D	4	Composite / Composite / Composite / Composite / Composite
J96	ø0,15x400	Hilo crudo / Raw thread / Fil brut / Rohes Baumwollfaden / Filo crudo	J101	ø0,15x500	Hilo crudo / Raw thread / Fil brut / Rohes Baumwollfaden / Filo crudo	E	4	Composite / Composite / Composite / Composite / Composite

# Endeavour

OcCre  
www.occre.com

L

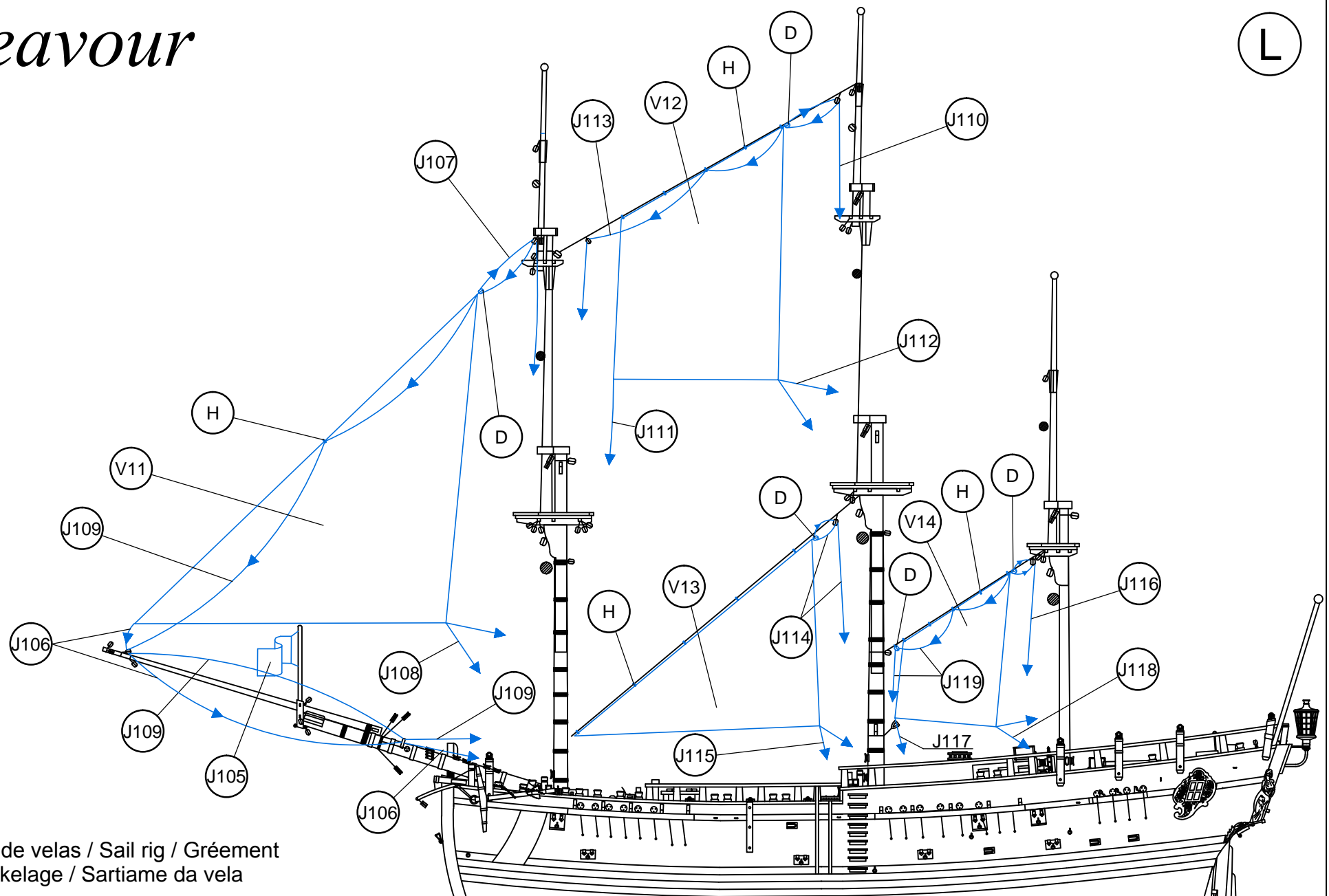

Aparejo de velas / Sail rig / Gréement  
Segel takelage / Sartiamé da vela

J105	Prefomado / Preformed/ Préformé / Vorgeformt / Prefomato	Tela / Cloth / Éttoffe / Stoff / Tela	J110	ø0,15x900	Hilo crudo / Raw thread / Fil brut / Rohes Baumwollfaden / Filo crudo	V14	Prefomado / Preformed/ Préformé / Vorgeformt / Prefomato	Tela / Cloth / Éttoffe / Stoff / Tela
V11	Prefomado / Preformed/ Préformé / Vorgeformt / Prefomato	Tela / Cloth / Éttoffe / Stoff / Tela	J111	ø0,15x600	Hilo crudo / Raw thread / Fil brut / Rohes Baumwollfaden / Filo crudo	J116	ø0,15x500	Hilo crudo / Raw thread / Fil brut / Rohes Baumwollfaden / Filo crudo
J106	ø0,15x450	Hilo crudo / Raw thread / Fil brut / Rohes Baumwollfaden / Filo crudo	J112	ø0,15x500	Hilo crudo / Raw thread / Fil brut / Rohes Baumwollfaden / Filo crudo	J117	ø0,15x650	Hilo crudo / Raw thread / Fil brut / Rohes Baumwollfaden / Filo crudo
J107	ø0,15x1000	Hilo crudo / Raw thread / Fil brut / Rohes Baumwollfaden / Filo crudo	J113	ø0,15x900	Hilo crudo / Raw thread / Fil brut / Rohes Baumwollfaden / Filo crudo	J118	ø0,15x300	Hilo crudo / Raw thread / Fil brut / Rohes Baumwollfaden / Filo crudo
J108	ø0,15x500	Hilo crudo / Raw thread / Fil brut / Rohes Baumwollfaden / Filo crudo	V13	Prefomado / Preformed/ Préformé / Vorgeformt / Prefomato	Tela / Cloth / Éttoffe / Stoff / Tela	J119	ø0,15x700	Hilo crudo / Raw thread / Fil brut / Rohes Baumwollfaden / Filo crudo
J109	ø0,15x1000	Hilo crudo / Raw thread / Fil brut / Rohes Baumwollfaden / Filo crudo	J114	ø0,15x600	Hilo crudo / Raw thread / Fil brut / Rohes Baumwollfaden / Filo crudo	D	4	Composite / Composite / Composite / Composite / Composite
V12	Prefomado / Preformed/ Préformé / Vorgeformt / Prefomato	Tela / Cloth / Éttoffe / Stoff / Tela	J115	ø0,15x400	Hilo crudo / Raw thread / Fil brut / Rohes Baumwollfaden / Filo crudo	H	3	Latón / Brass / Latón / Messing / Ottone



# Endeavour

OcCre  
www.occre.com

Aparejo de velas / Sail rig / Gréement  
Segel takelage / Sartame da vela

M

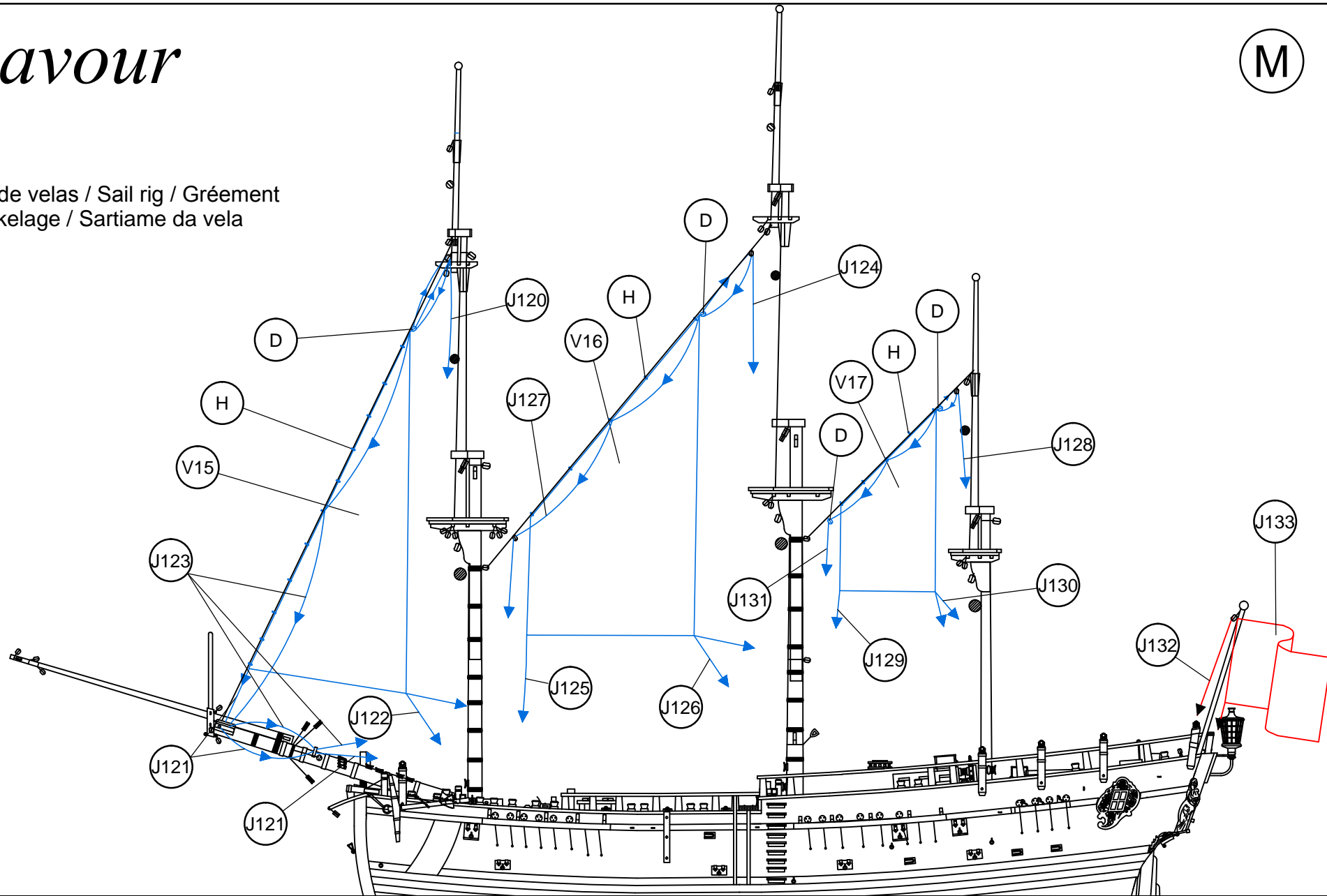

V15	Prefomado / Prefomed/ Préformé / Vorgefomt / Prefomato	Tela / Cloth / Étouffe / Stoff / Tela	J125	ø0,15x650	Hilo crudo / Raw thread / Fil brut / Rohes Baumwollfaden / Filo crudo	J130	ø0,15x450	Hilo crudo / Raw thread / Fil brut / Rohes Baumwollfaden / Filo crudo
J120	ø0,15x1000	Hilo crudo / Raw thread / Fil brut / Rohes Baumwollfaden / Filo crudo	J126	ø0,15x500	Hilo crudo / Raw thread / Fil brut / Rohes Baumwollfaden / Filo crudo	J131	ø0,15x450	Hilo crudo / Raw thread / Fil brut / Rohes Baumwollfaden / Filo crudo
J121	ø0,15x450	Hilo crudo / Raw thread / Fil brut / Rohes Baumwollfaden / Filo crudo	J127	ø0,15x800	Hilo crudo / Raw thread / Fil brut / Rohes Baumwollfaden / Filo crudo	J132	ø0,15x1000	Hilo crudo / Raw thread / Fil brut / Rohes Baumwollfaden / Filo crudo
J122	ø0,15x500	Hilo crudo / Raw thread / Fil brut / Rohes Baumwollfaden / Filo crudo	V17	Prefomado / Prefomed/ Préformé / Vorgefomt / Prefomato	Tela / Cloth / Étouffe / Stoff / Tela	J133	Prefomado / Prefomed/ Préformé / Vorgefomt / Prefomato	Tela / Cloth / Étouffe / Stoff / Tela
J123	ø0,15x1000	Hilo crudo / Raw thread / Fil brut / Rohes Baumwollfaden / Filo crudo	J128	ø0,15x900	Hilo crudo / Raw thread / Fil brut / Rohes Baumwollfaden / Filo crudo	D	4	Composite / Composite / Composite / Composite / Composite
V16	Prefomado / Prefomed/ Préformé / Vorgefomt / Prefomato	Tela / Cloth / Étouffe / Stoff / Tela	J129	ø0,15x650	Hilo crudo / Raw thread / Fil brut / Rohes Baumwollfaden / Filo crudo	H	3	Latón / Brass / Latón / Messing / Ottone
J124	ø0,15x1100	Hilo crudo / Raw thread / Fil brut / Rohes Baumwollfaden / Filo crudo						

# Endeavour

OcCre  
www.occre.com

N

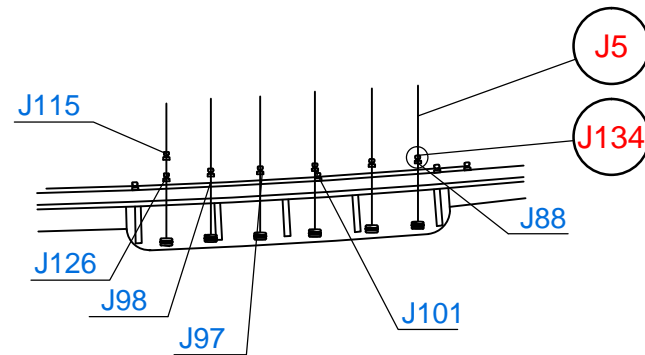
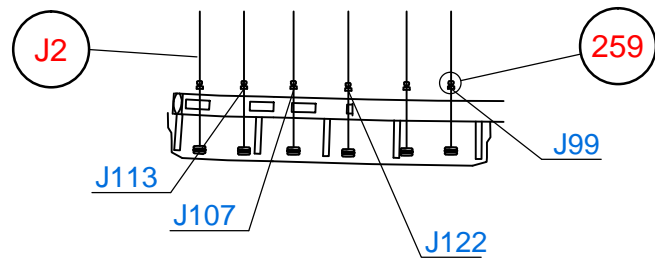
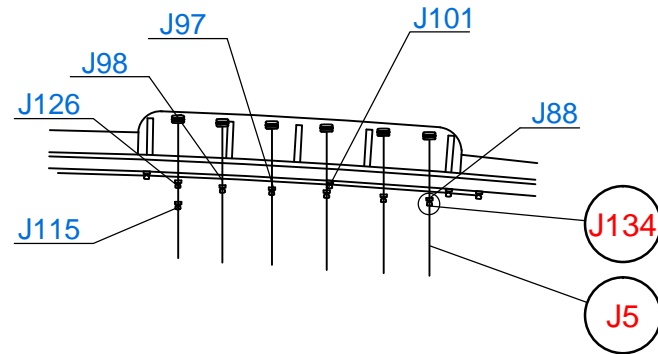
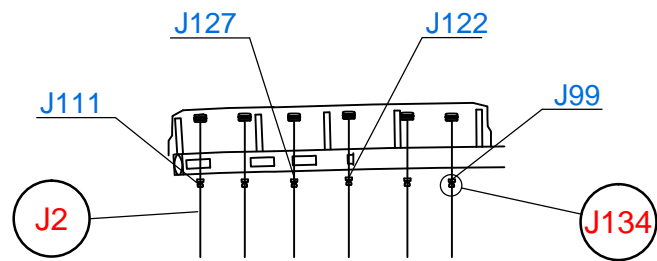

Aparejo de velas / Sail rig / Gréement  
Segel takelage / Sartiamme da vela

# Endeavour

OcCre  
www.occre.com

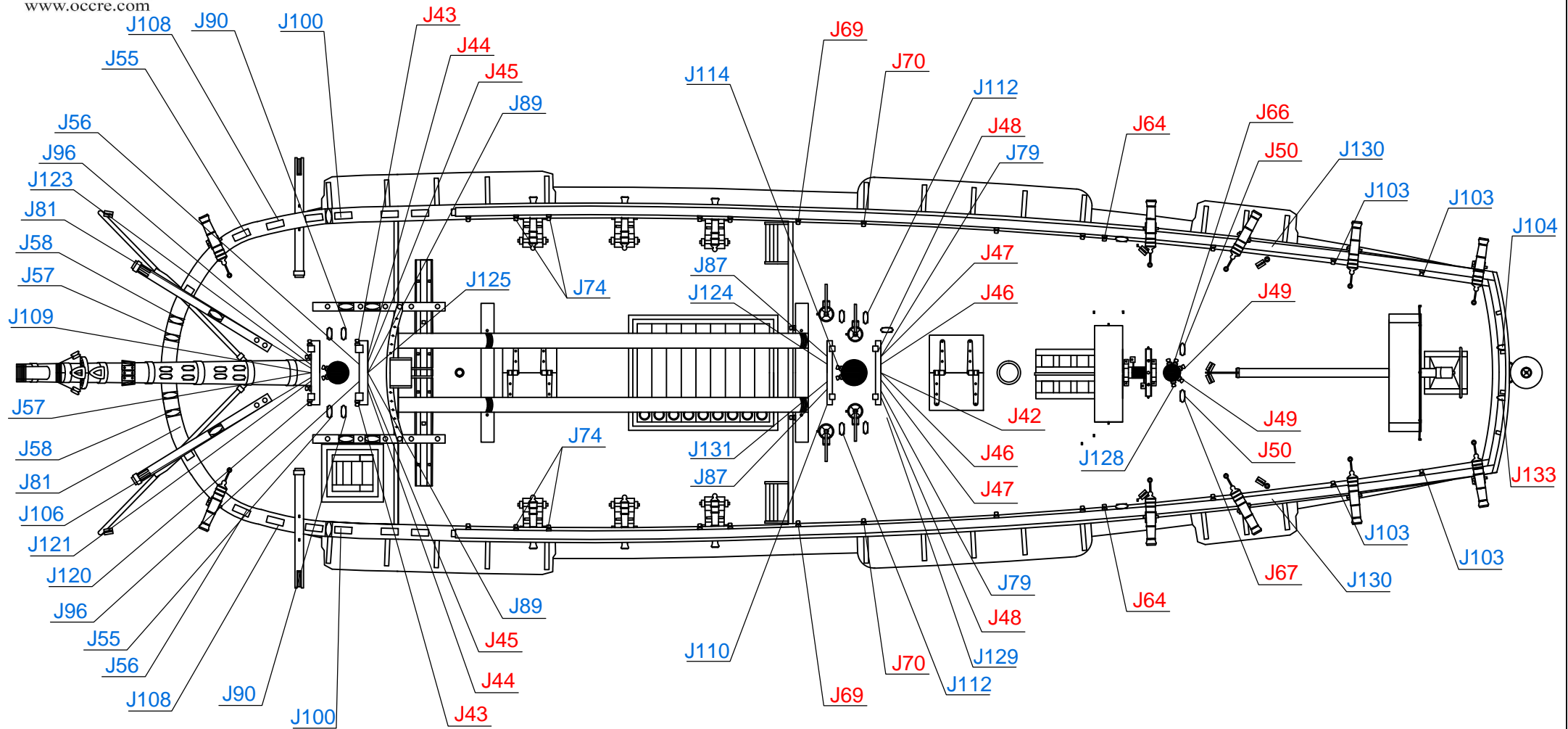

Aparejo de velas / Sail rig / Gréement  
Segel takelage / Sartiamе da vela



# Endeavour

OcCre  
www.occre.com

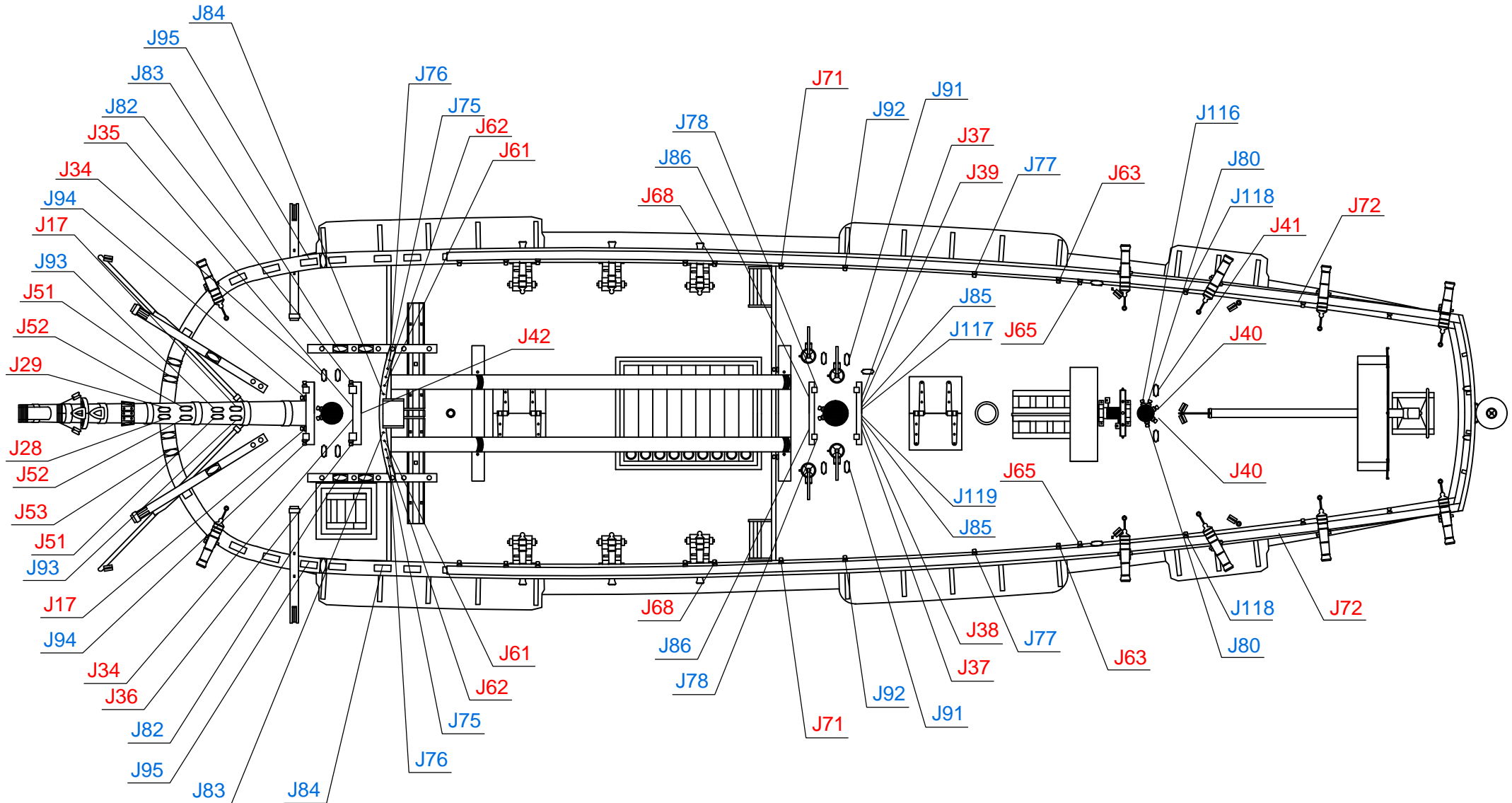

Aparejo de velas / Sail rig / Gréement  
Segel takelage / Sartiame da vela

# Endeavour

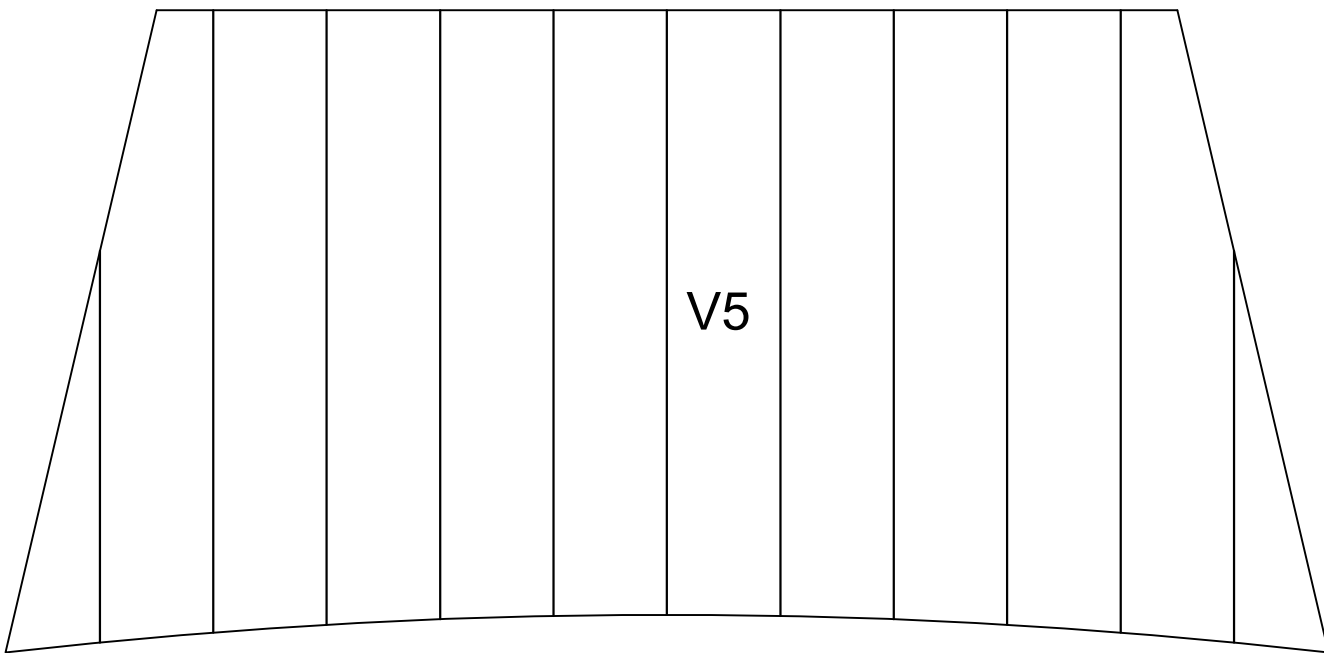
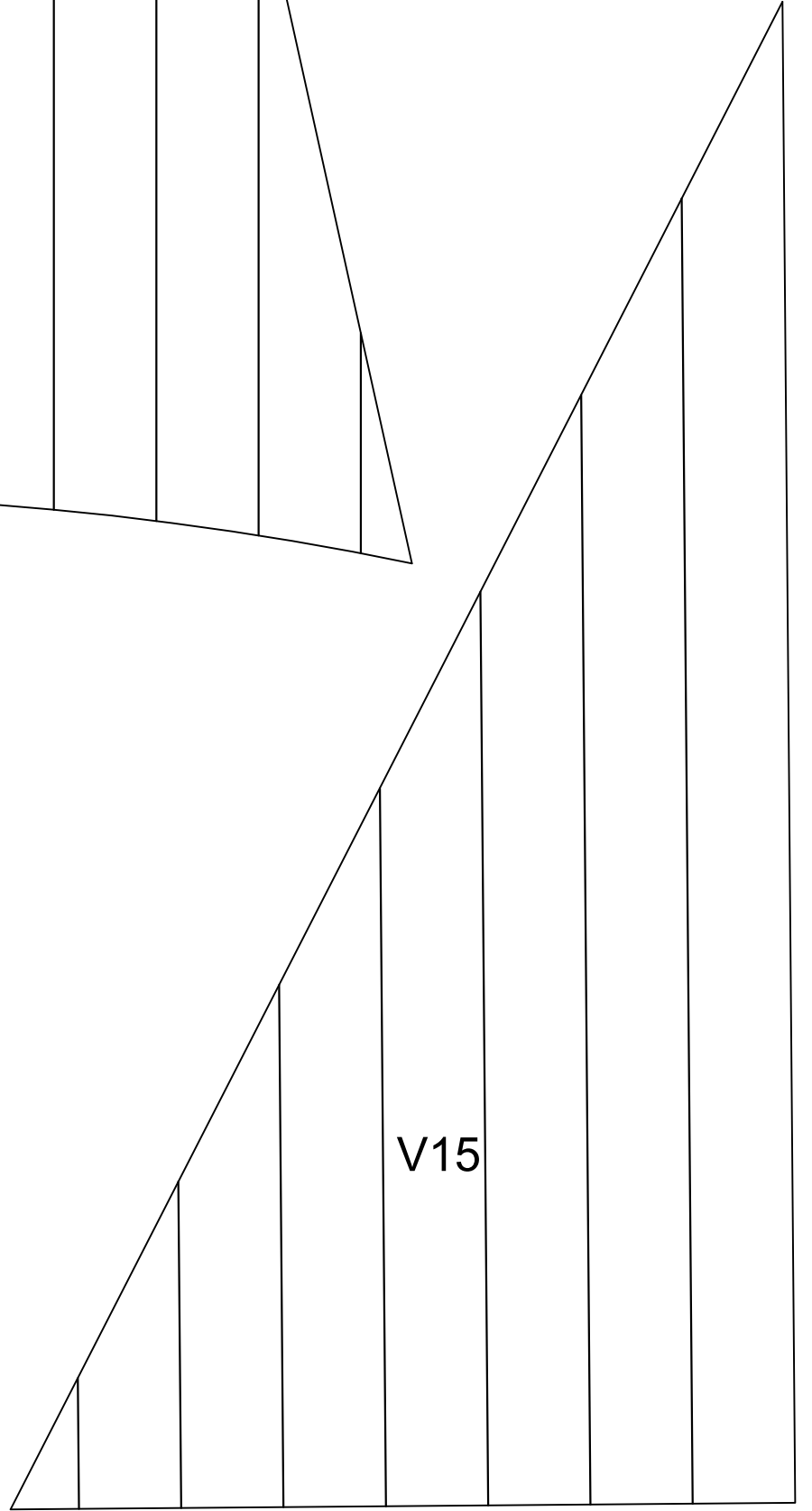
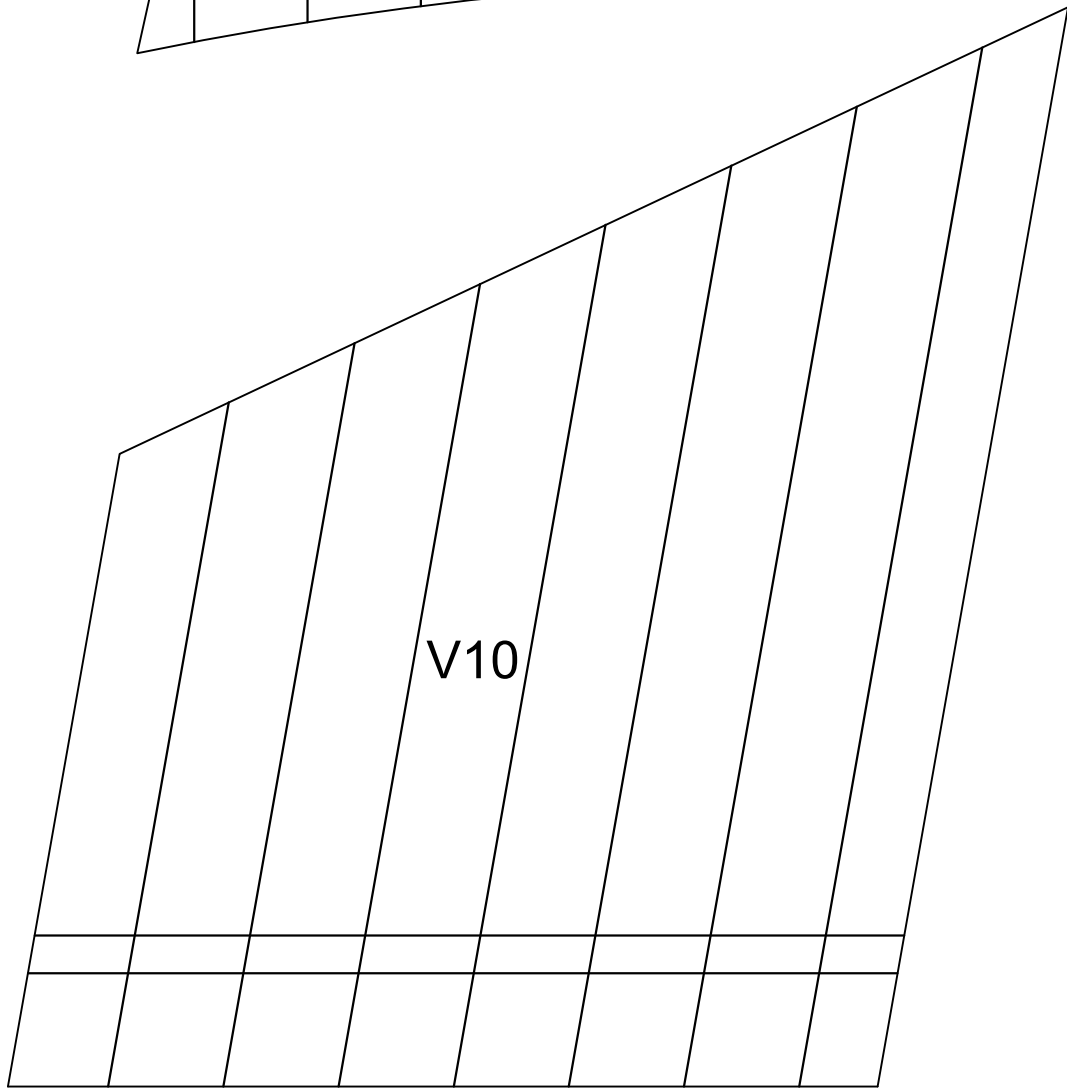
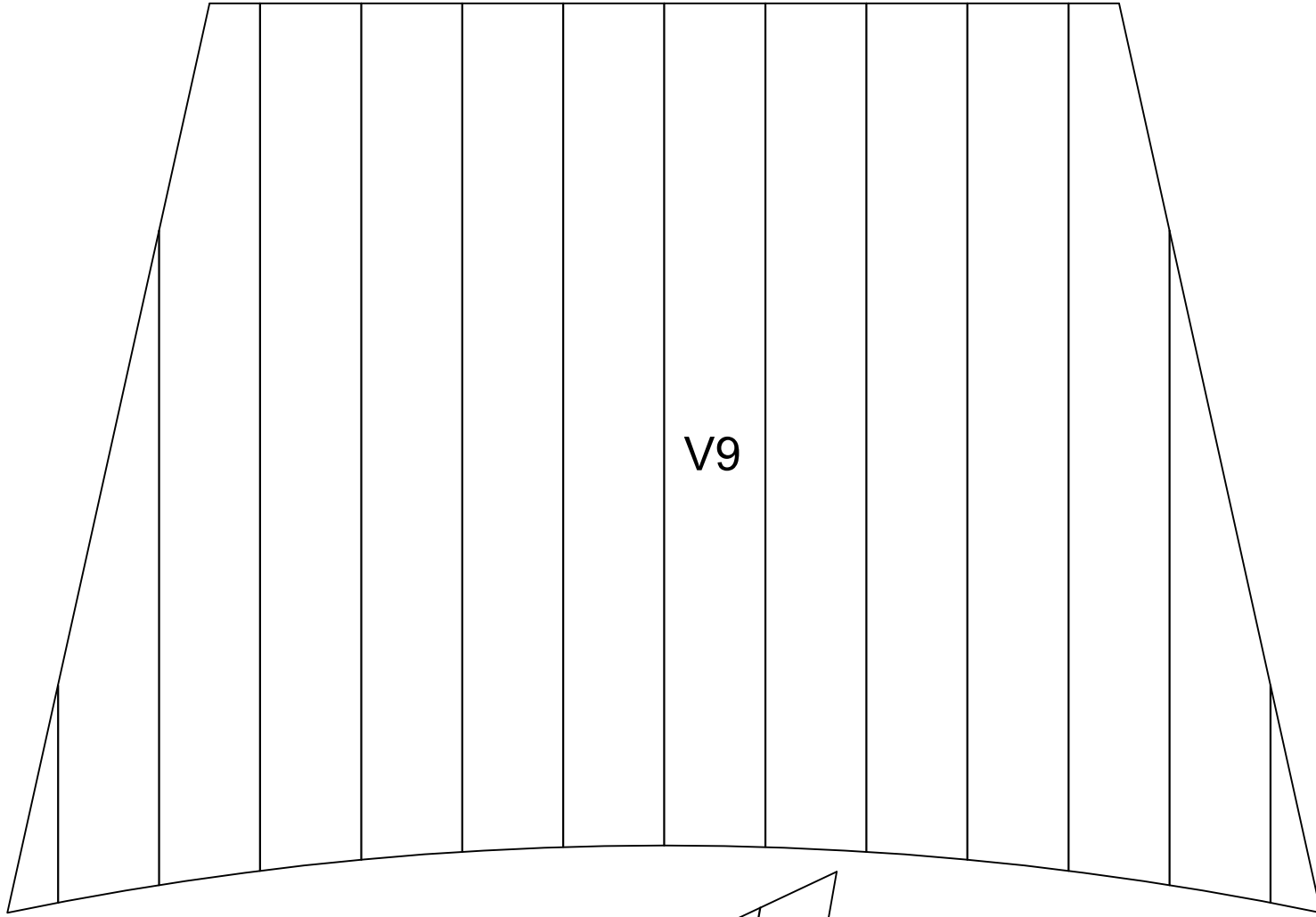

# Endeavour

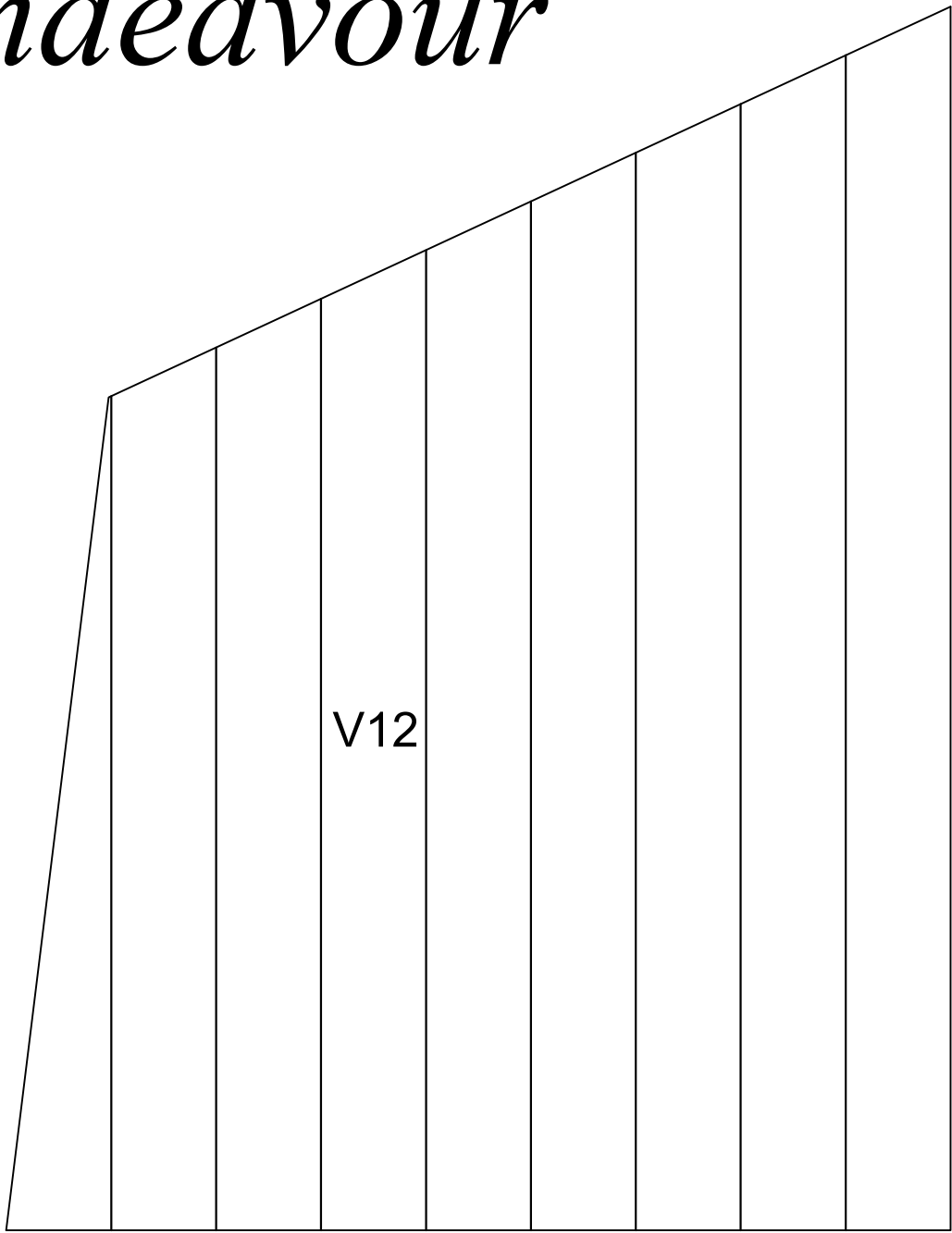

V12

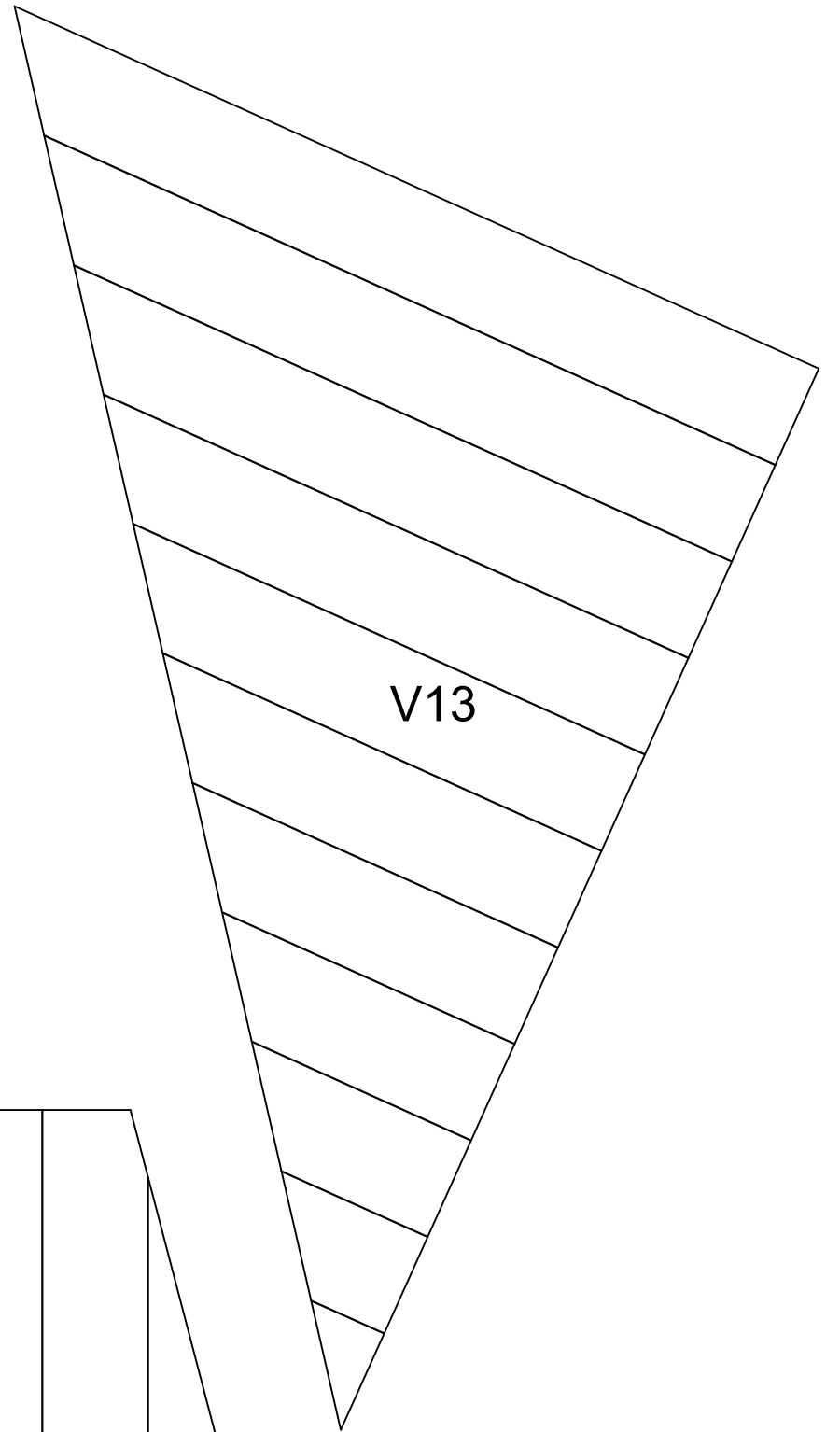

V13

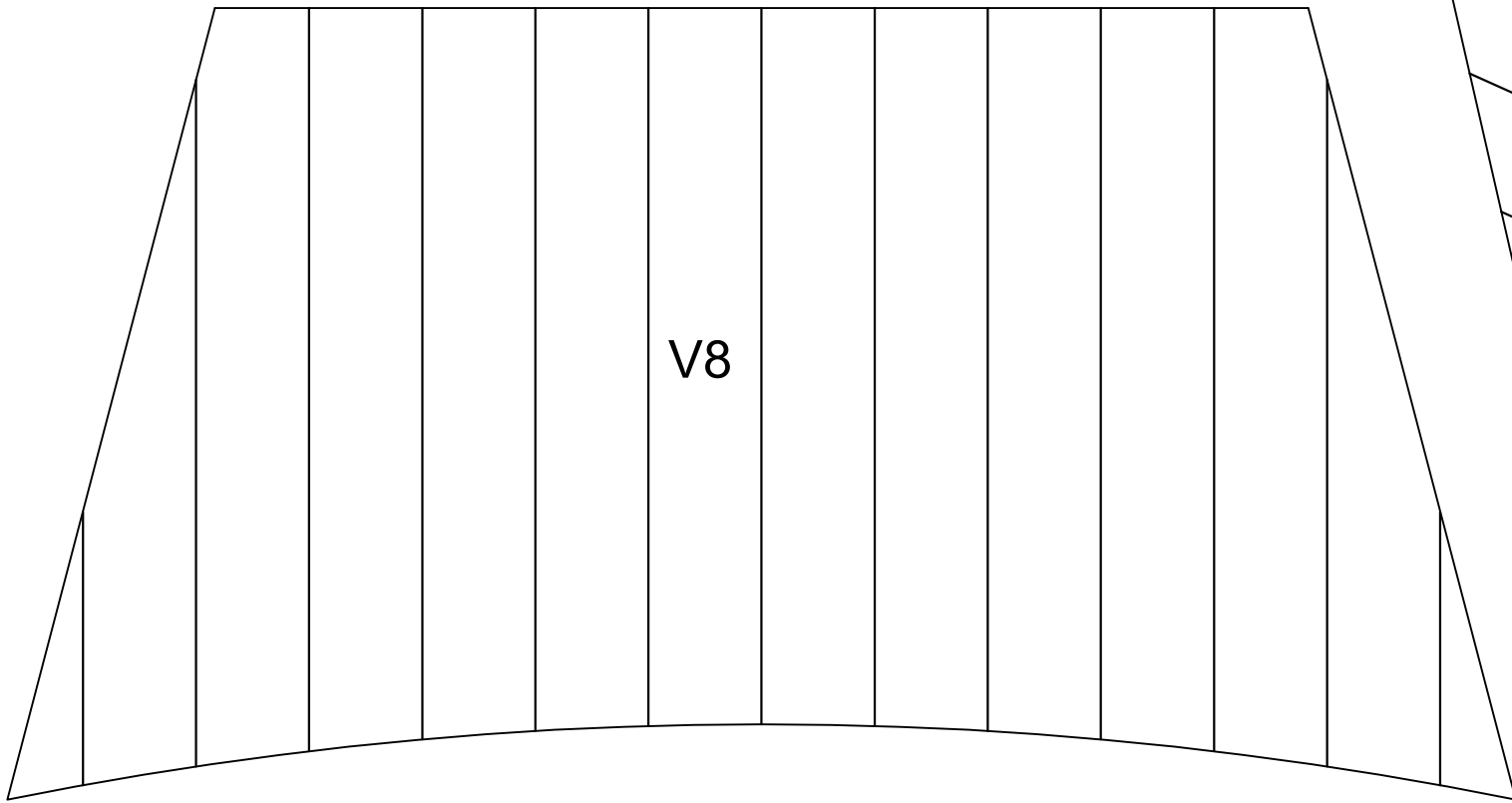

V8

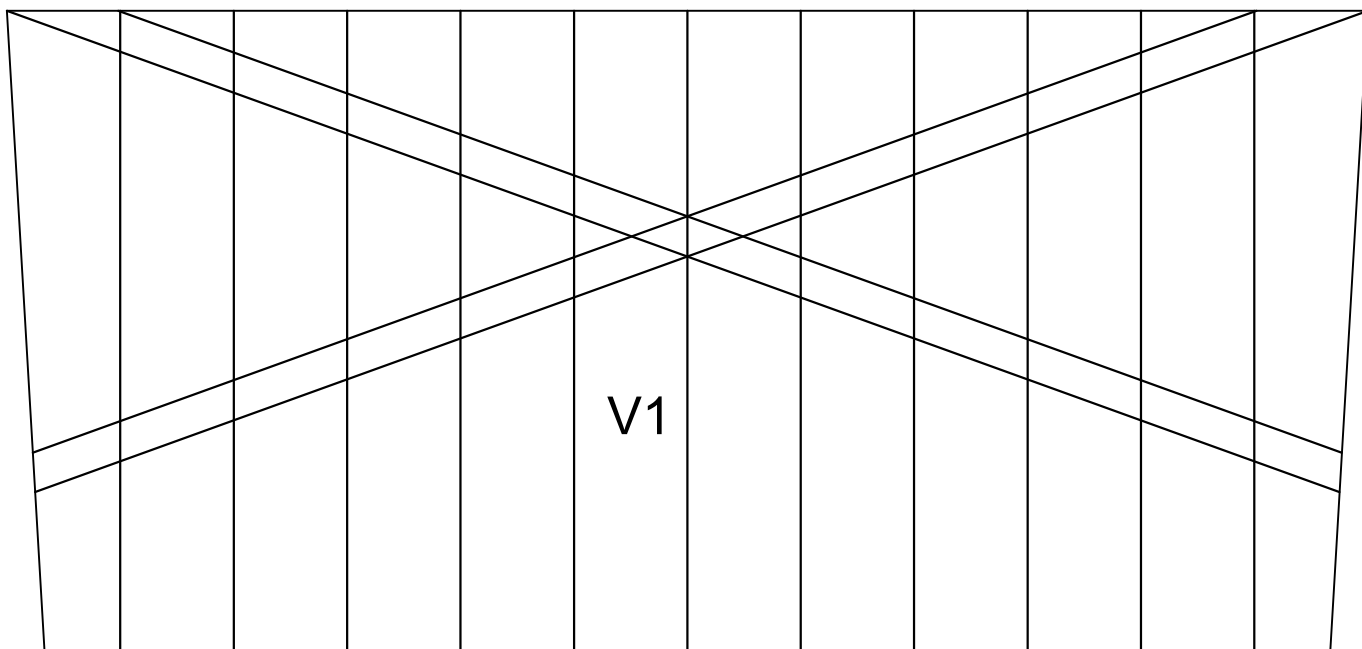

V1

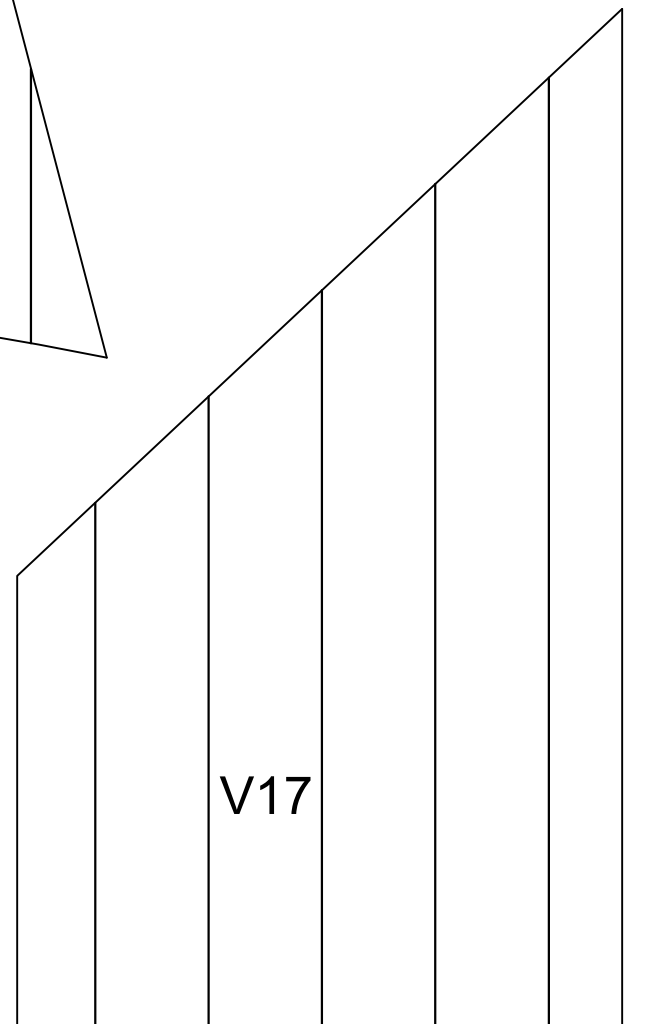

V17



# Endeavour

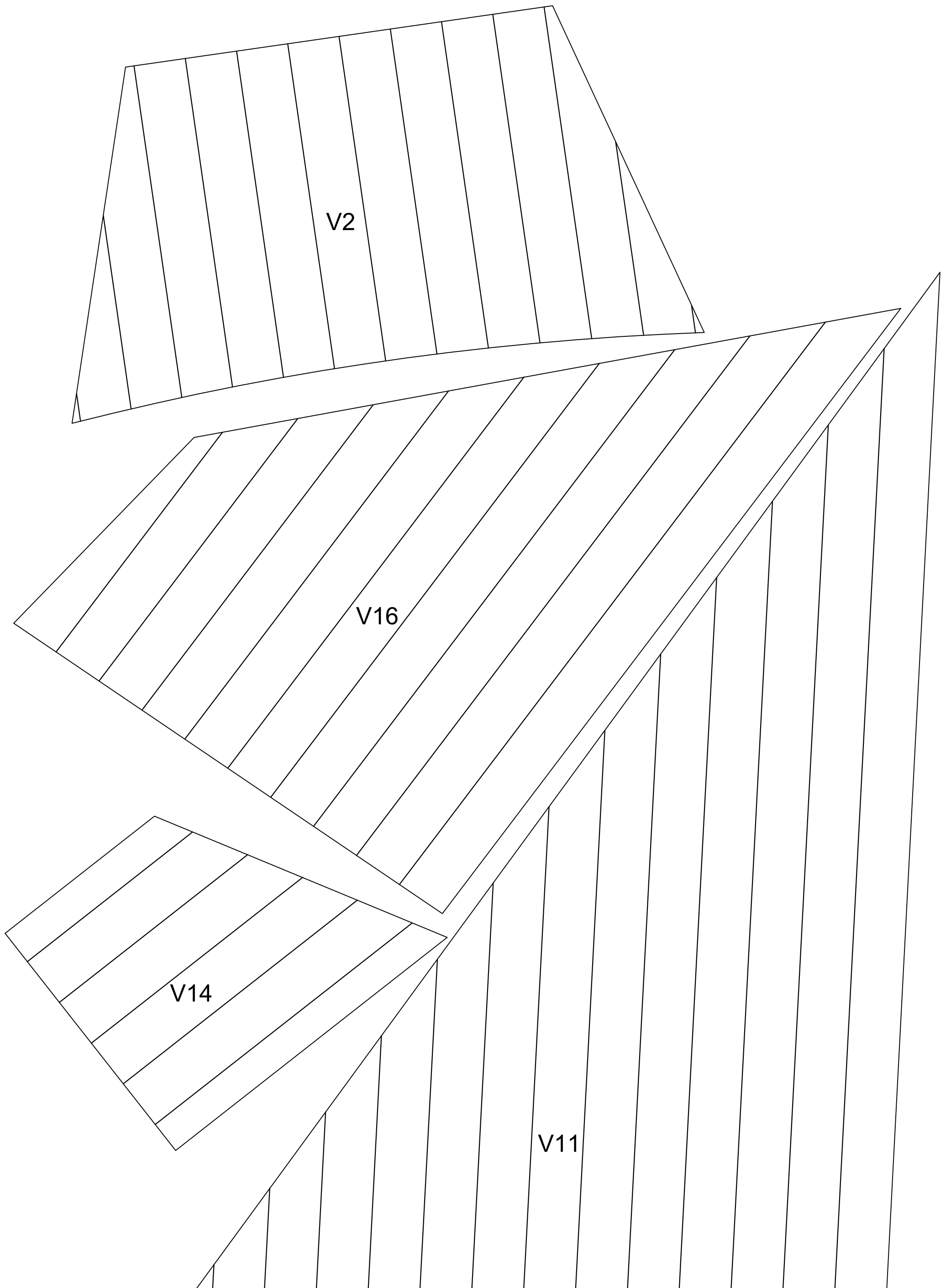

Scale 1/1

# Endeavour

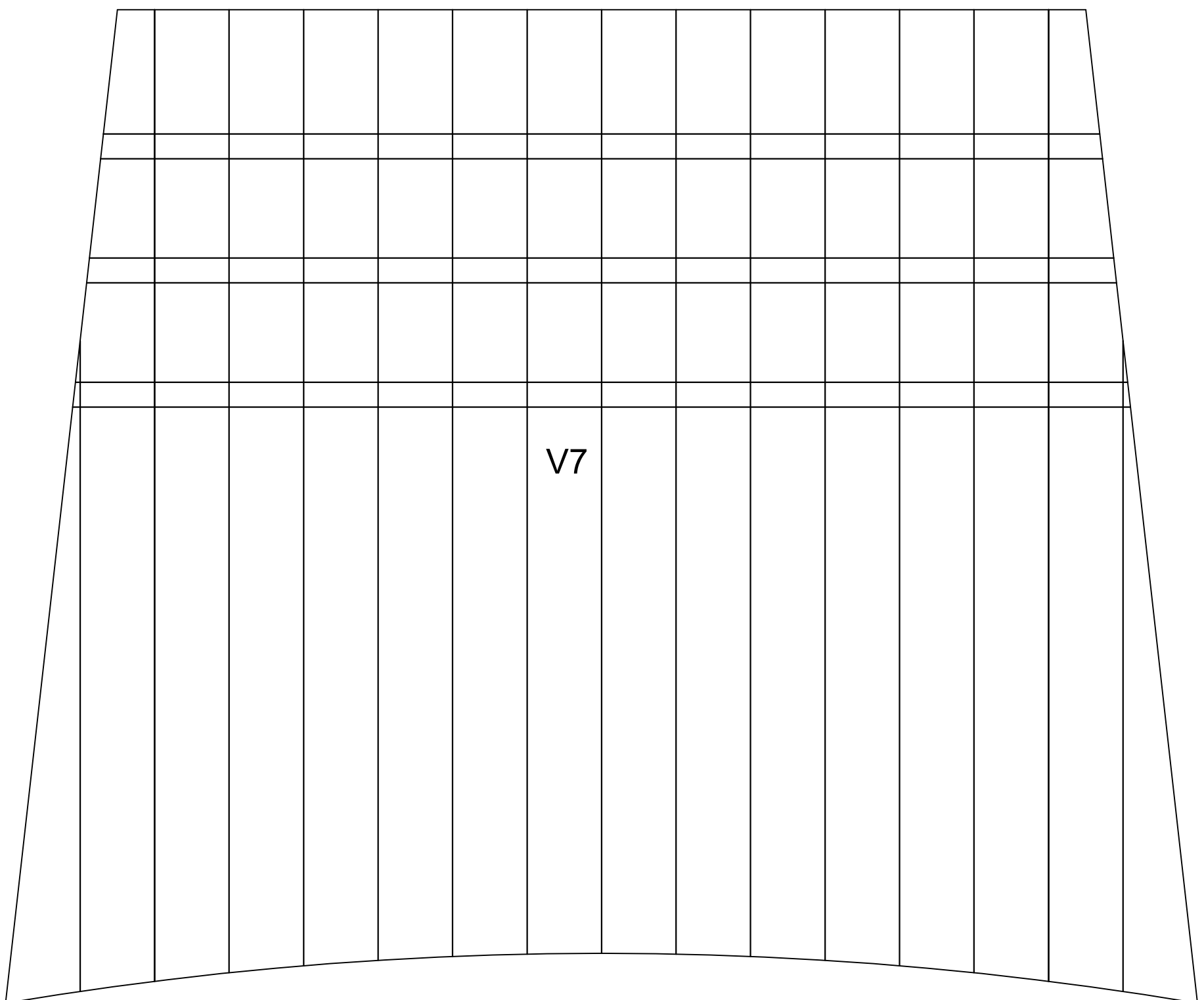
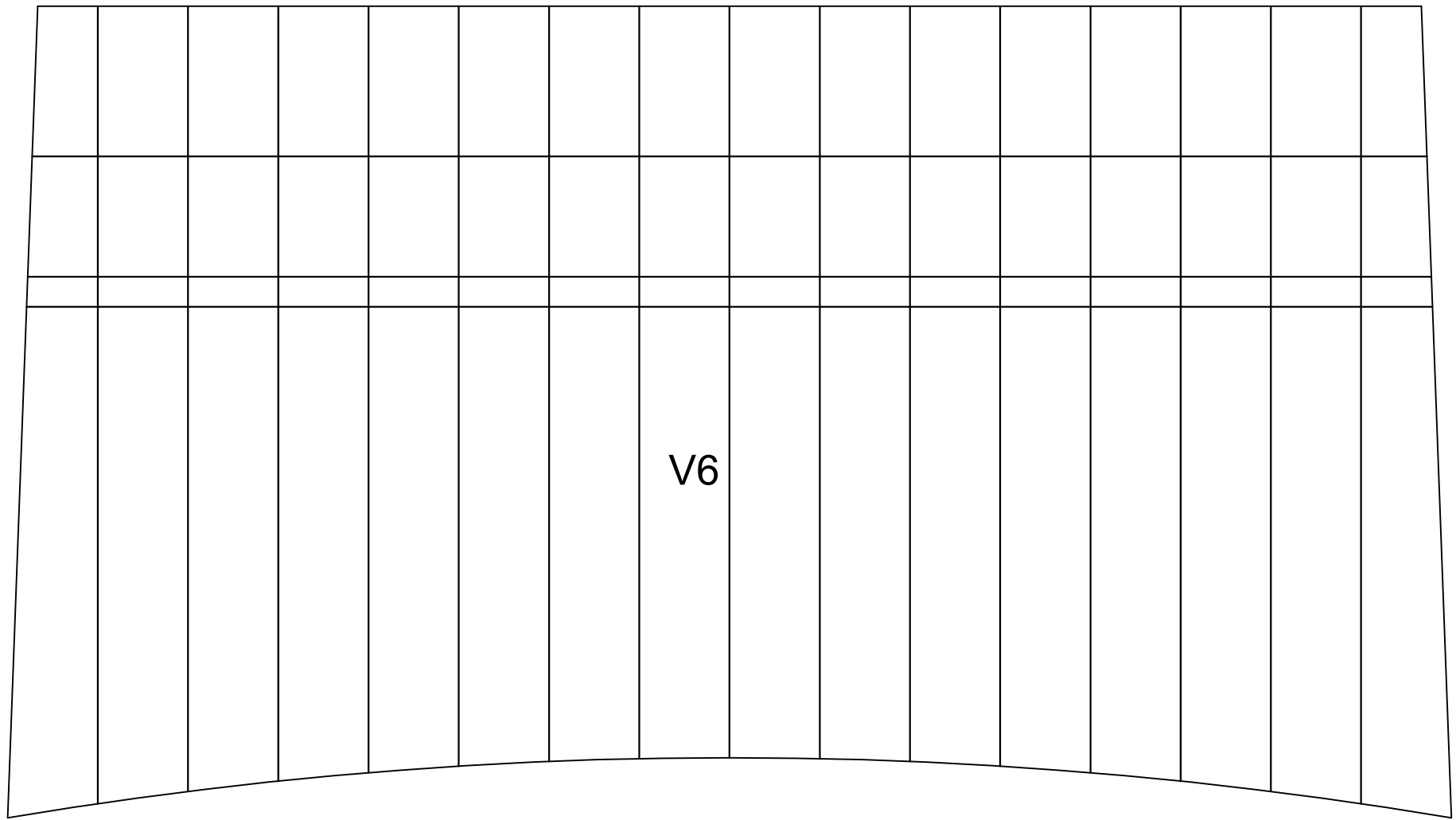

# Endeavour

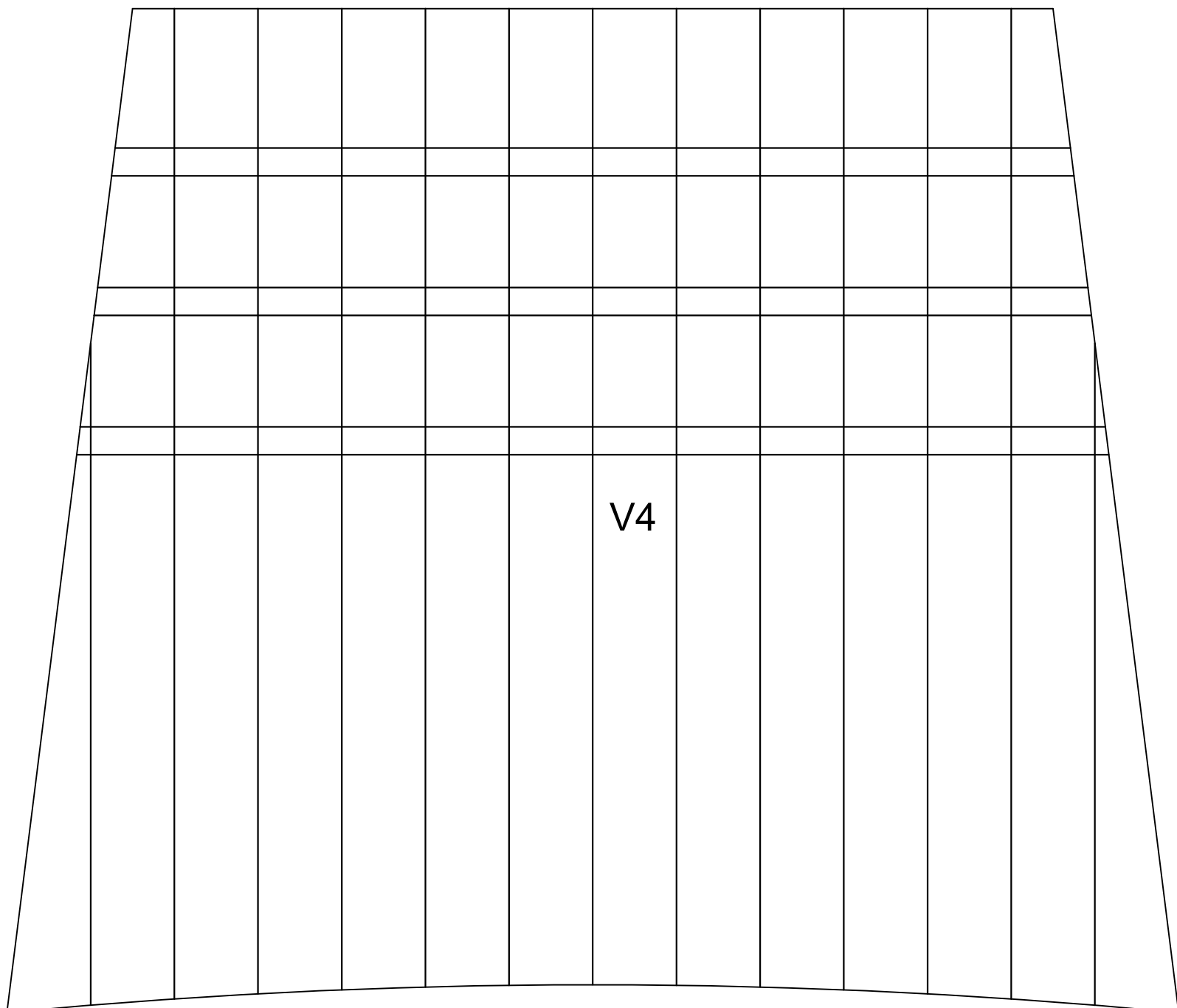
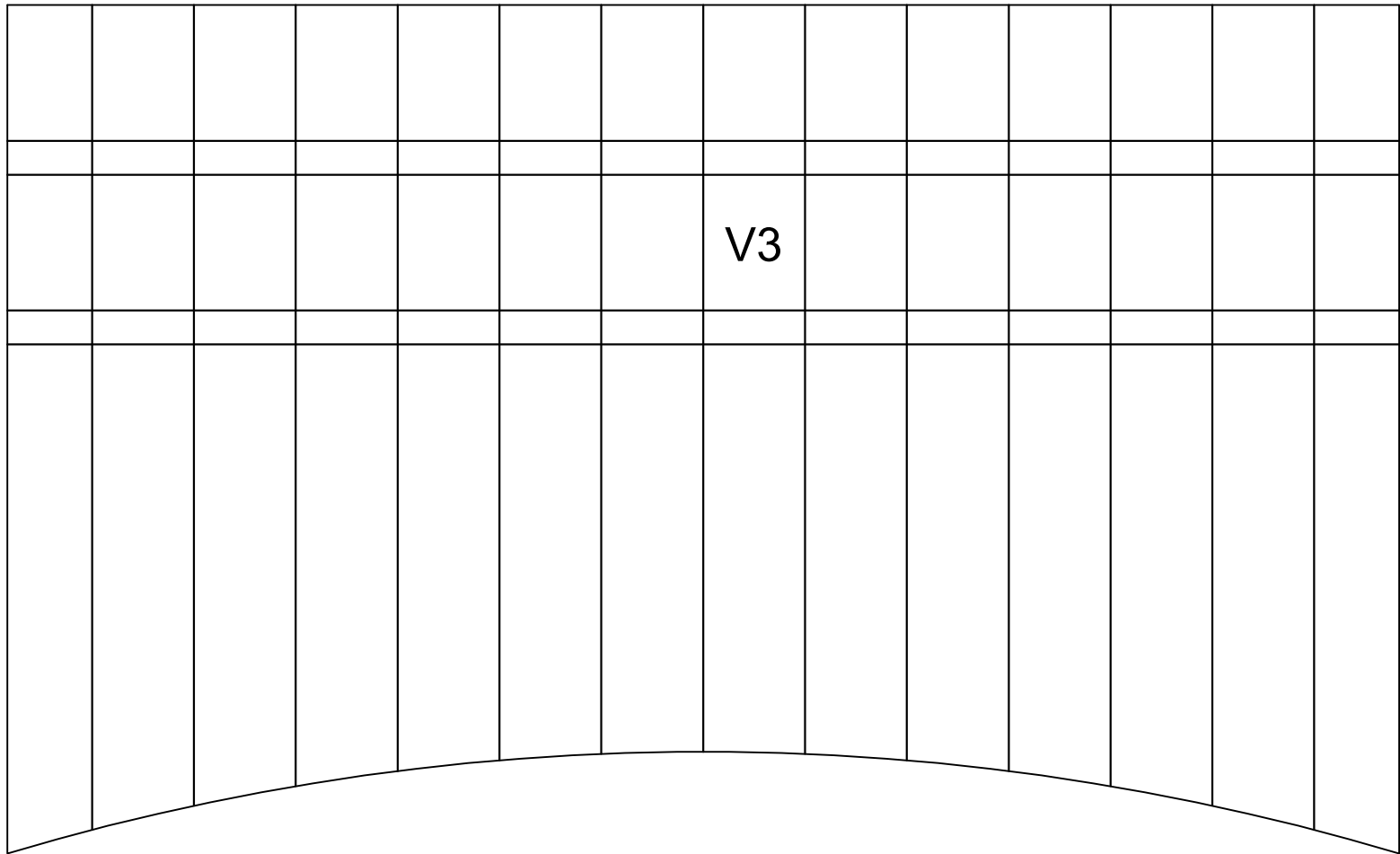



# Endeavour

2-A  
Scale 1/1

2-B

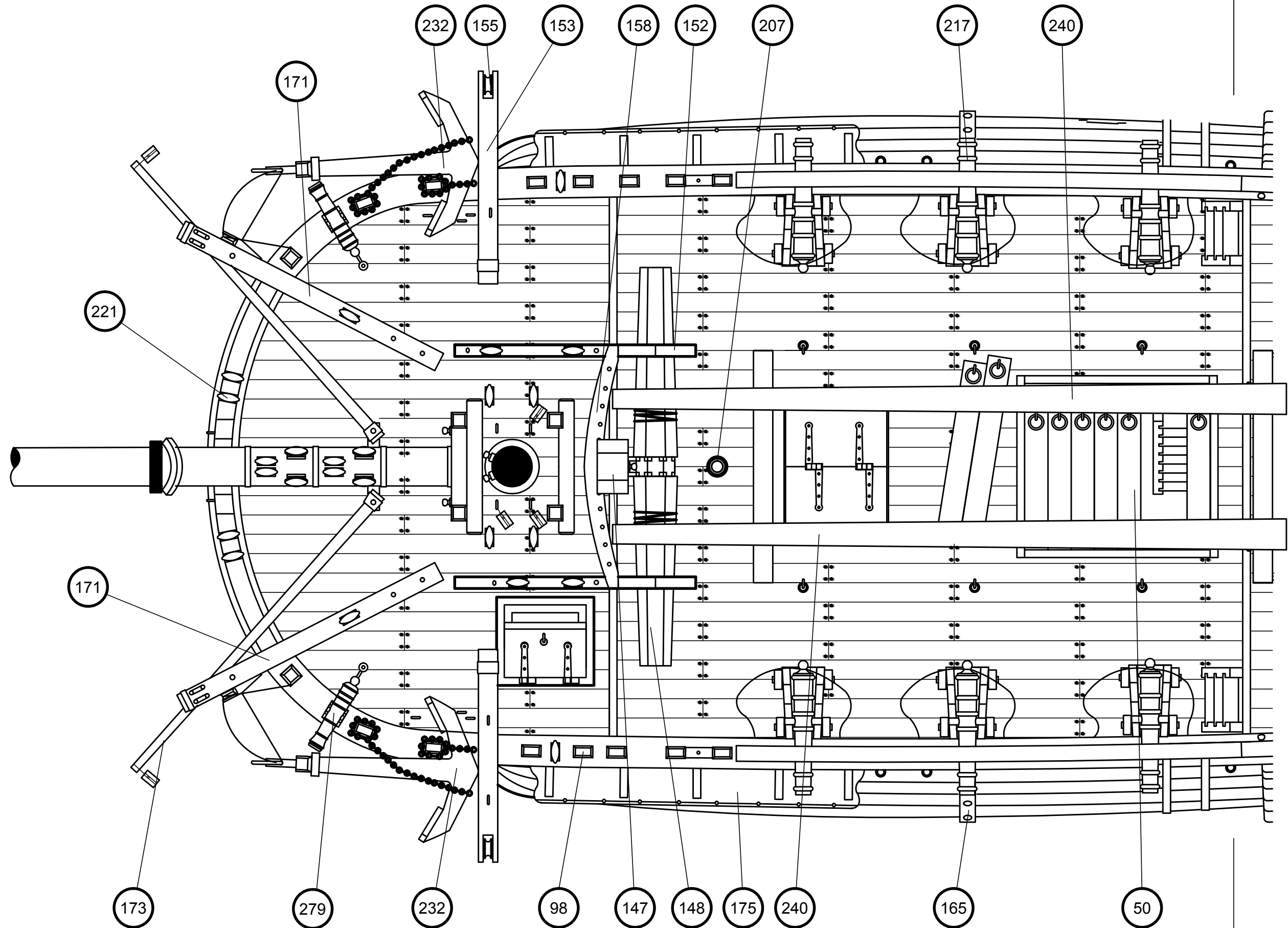

# Endeavour

1-A  
Scale 1/1

1-B 

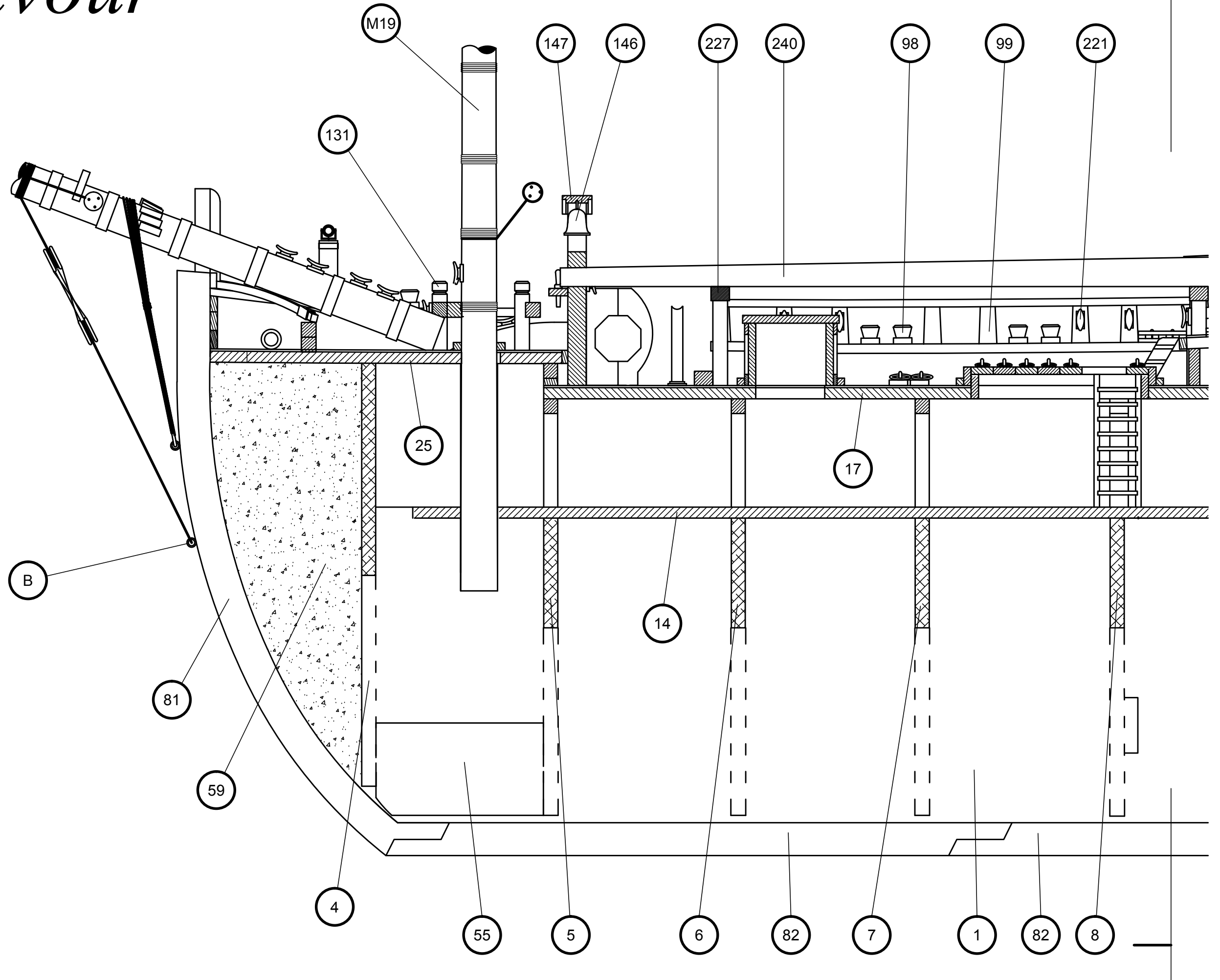

# Endeavour

2-B

Scale 1/1

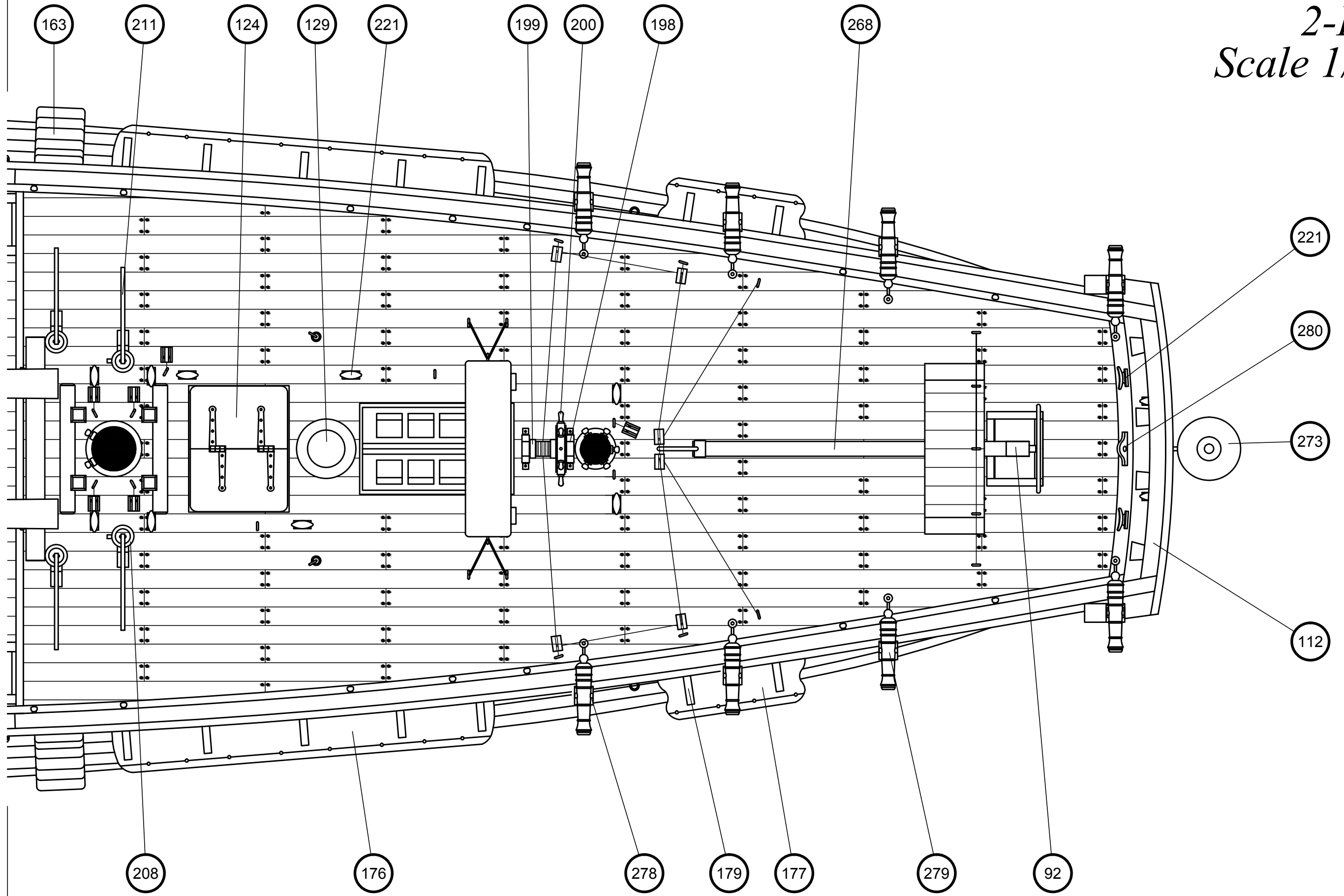



# Endeavour

## 1-B

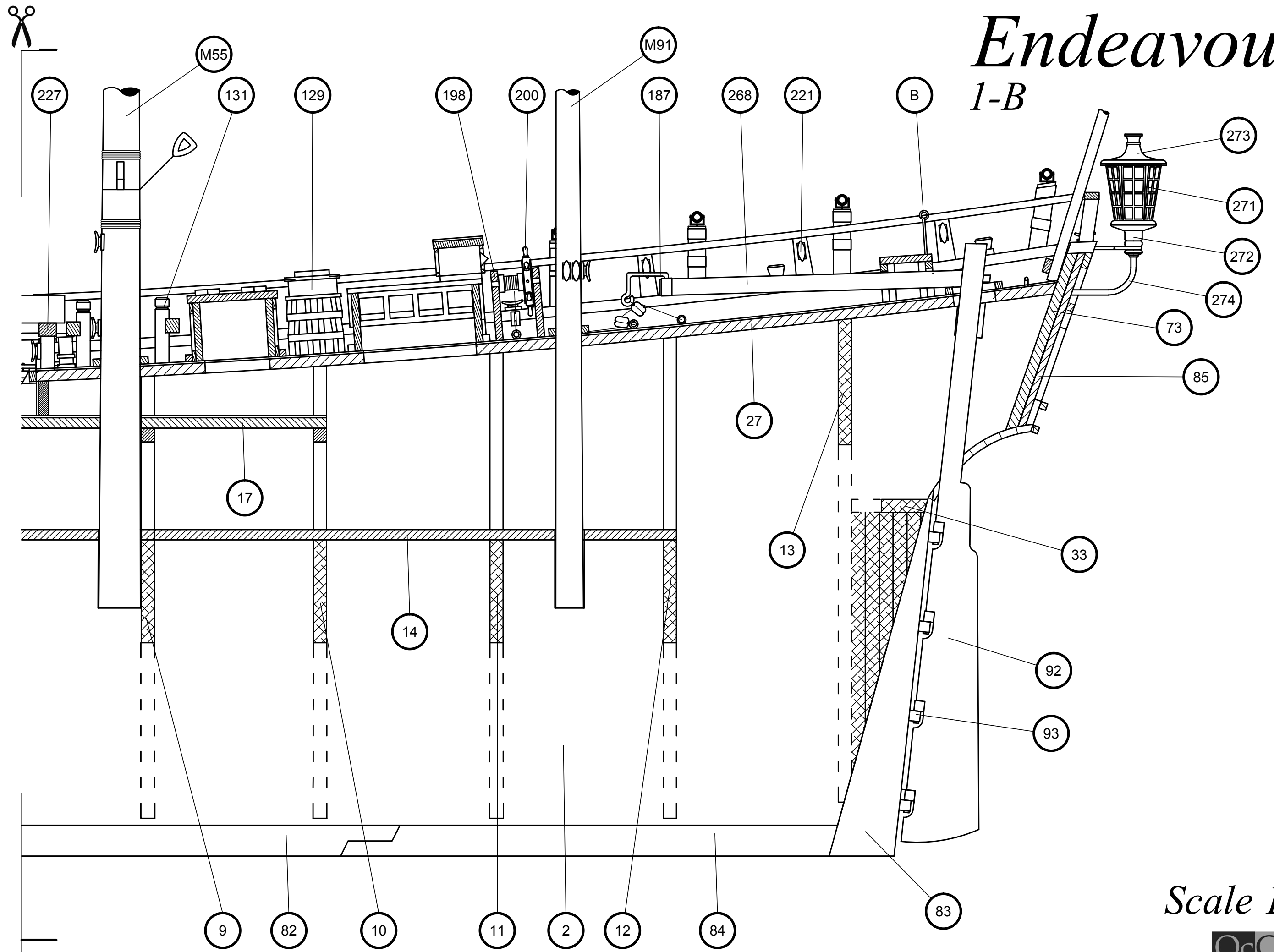

Scale 1/1