

**ANTES DE COMENZAR, RECOPILE TODO EL MATERIAL DE APOYO PARA EL MONTAJE:** Instrucciones de montaje / ilustraciones paso a paso / planos y plantillas impresos a escala.

**PREPARACIÓN DEL MATERIAL:** Para poder identificar correctamente las piezas precortadas, antes de extraerlas de las planchas de madera, marque en ellas la misma numeración que aparece en la hoja "IP" (identificación de piezas), incluida en las instrucciones.

**INICIO DEL MONTAJE:** Con la ayuda de un cúter y procurando no colocar los dedos en la línea de corte, desprenda las piezas de las planchas eliminando los pequeños nervios que las sujetan. Seguidamente lije con suavidad las piezas con papel de lija de grano fino, para eliminar el repelo de las mismas. El orden numérico del paso a paso indica el orden de elaboración y colocación de las piezas. Es importante comprobar el ajuste de las piezas antes de pegarlas definitivamente.

**LISTONES Y VARILLAS:** Los modelos incorporan varios tipos de listones y varillas para elaborar las diferentes piezas. La lista de piezas proporciona información sobre el tipo de material y medidas. En algunos casos es conveniente ajustar las medidas sobre el propio modelo, conforme avanzamos en el montaje. De esta manera se consigue un mejor ajuste.

**PEGAMENTOS RECOMENDADOS:** Cola blanca o de carpintero. Para las uniones de piezas de madera y de todas aquellas piezas que no ofrezcan resistencia.

Pegamento rápido. Para piezas que sean difíciles de sostener y que necesiten un secado casi instantáneo.

Cola de contacto o de zapatero. Para todas aquellas piezas que se forren con chapas finas de madera o metal. En todos los casos, lea siempre las instrucciones de uso del fabricante.

**SERVICIO DE ATENCIÓN AL CLIENTE:** Para cualquier duda o información sobre el montaje de nuestros productos, puede contactar con nuestro Servicio Técnico en la dirección:

[www.occre.com](http://www.occre.com). Le atenderemos con mucho gusto.

**BEFORE STARTING, MAKE SURE YOU HAVE ALL THE SUPPORT MATERIAL FOR ASSEMBLING THE MODEL:**

Assembly Instructions / Step by step pictures / Plans and templates printed to scale.

**PREPARING THE MATERIAL:** In order to correctly identify the precut parts, before removing them from the wooden sheets, mark on them the same numbers that appear on the "IP"

(Part Identification) Sheet included with the instructions.

**STARTING THE ASSEMBLY:** Using a cutter, and making sure you do not put your fingers along the cutting line, remove the parts from the wooden sheets, eliminating the small sprues that hold them in place. In continuation smoothly sand down the parts, using fine grain sandpaper, to eliminate the pickup of the parts. The numerical order indicates the order in which the different parts must be made up and fitted.

**STRIPS AND RODS:** These models incorporate a variety of different types of strips and rods with which to make up the different parts of the kit. The list of parts proportions information on the type of material and measurements. In some cases it is advisable to adjust the measurements on the basis of the model itself, as assembly progresses. In this way you will achieve a better fit.

**RECOMMENDED GLUES:** White, or carpenter's glue: For joining pieces of wood together. Mainly used for gluing together the skeleton. Quick-drying glue. For parts that are difficult to hold in their final position and which need to set instantly. Recommended for fitting small parts. Contact or cobbler's glue. For gluing into place the parts that are covered with fine wood veneer to set instantly. In all cases, always follow the manufacturer's recommendations.

**CUSTOMER ATTENTION SERVICE:** In the case of whatsoever doubt or further information that you may require regarding the assembly of our products, please contact our Technical Service online at the address: [www.occre.com](http://www.occre.com). We will be delighted to attend to you.

**AVANT DE COMMENCER, VÉRIFIEZ TOUT LE MATÉRIEL DE SOUTIEN POUR LE MONTAGE:**

**PRÉPARATION DU MATÉRIEL:** Pour pouvoir identifier correctement les pièces prédécoupées, avant de les extraire des planches de bois, inscrivez sur elles la même numérotation qui apparaît sur la page « IP » (identification des pièces) comprise dans les instructions.

**DÉBUT DU MONTAGE:** À l'aide d'un cutter, et en essayant de ne pas poser les doigts sur la ligne de découpe, séparez les pièces des planches en éliminant les petits nerfs qui les retiennent. Puis poncez doucement les pièces à l'aide d'un papier de verre à grain fin, pour éliminer le contrefil. L'ordre numérique des étapes photographiques et des plans indique l'ordre d'élaboration et d'installation des pièces.

**LISTEAUX ET BAGUETTES:** Les modèles intègrent plusieurs types de listeaux et de baguettes destinés à confectionner les différentes pièces. La liste des pièces indique le type de matériau et les dimensions des pièces. Il est parfois recommandé d'ajuster les mesures sur le modèle lui-même, au fur et à mesure que nous avançons dans le montage. De cette manière, on obtient un meilleur réglage.

**COLLES RECOMMANDÉES:** Colle blanche ou de menuisier: Pour les unions de pièces en bois et de toutes les pièces qui n'offrent pas de résistance. Colle à séchage rapide: Pour les pièces qui sont difficiles à maintenir dans leur position et qui requièrent un séchage pratiquement instantané. Colle de contact ou de cordonnier: Pour toutes les pièces qui sont recouvertes de fines plaques de bois ou de métal. Dans tous les cas, lisez toujours les instructions d'utilisation du fabricant.

**SERVICE CLIENT:** Pour toute question ou information concernant le montage de nos produits, vous pouvez contacter notre Service Technique à l'adresse suivante: [www.occre.com](http://www.occre.com).

Nous répondrons avec plaisir à vos questions.

**PRIMA D'INIZIARE, RIUNIRE TUTTO IL MATERIALE D'APPOGGIO PER IL MONTAGGIO:** Istruzioni di montaggio, immagini passo per passo, planimetrie e modelli stampati in scala.

**PREPARAZIONE DEL MATERIALE:** Per poter identificare in maniera corretta i pezzi che sono stati ritagliati, prima di estrarli dai blister di legno occorre segnarli con la stessa numerazione che è indicata nella pagina "IP" (Identificazione pezzi) che si trova nelle istruzioni.

**INIZIO DEL MONTAGGIO:** Con l'aiuto di un cutter, ed evitando di collocare le dita lungo la linea di taglio, separare i pezzi dai blister eliminando i piccoli nervi che li mantengono attaccati.

In seguito, scartavetrare con delicatezza i pezzi, utilizzando una carta vetrata a grana fine, onde eliminare le sbavature degli stess. L'ordine numerico del passo per passo indica l'ordine d'elaborazione e di collocazione dei pezzi. È importante verificare che questi combacino bene, prima d'incollarli definitivamente.

**ASTE E BACCHETTE:** I modelli sono dotati di vari tipi di aste e bacchette per formare i diversi pezzi. L'elenco dei pezzi offre informazioni sul tipo di materiale e sulle misure. In alcuni casi è conveniente modificarne le misure quando sono sul modello, man mano che si avanza nel montaggio. In questo modo si potrà ottenere che combacino meglio.

**COLLE RACCOMANDATE:** Colla bianca o da falegname: Per unire tra loro i pezzi in legno e tutti quei pezzi che non presentino resistenza. Colla rapida: Per i pezzi difficili da sostenere e per i quali sia necessaria un'asciugatura quasi istantanea. Colla a contatto o da calzolaio: Per tutti quei pezzi che vengono rivestiti con fine lastre di legno o di metallo. In ogni caso, leggere sempre le istruzioni d'uso del produttore.

**SERVIZIO ASSISTENZA CLIENTE:** Per qualsiasi dubbio o informazione sul montaggio dei nostri prodotti, contattare il nostro Servizio Tecnico al seguente indirizzo: [www.occre.com](http://www.occre.com).

Seremo lieti di potervi aiutare.

**BEVOR SIE MIT DEM ZUSAMMENBAU BEGINNEN, LEGEN SIE SICH BITTE ALLE HILFSMATERIALIEN FÜR DIE MONTAGE BEREIT:**

Bastelanleitung / Maßstabgerechte Skizzen und Schablonen / Skizzen und Vorlagen.

**VORBEREITUNG DER MATERIALIEN:** Damit die einzelnen Bauteile korrekt zugeordnet werden können, empfehlen wir, auf den Holzplättchen vor dem Herausnehmen mit einem Bleistift die Nummer auf dem Blatt IP (Identifikation Teile) zu markieren.

**BEGINN DES ZUSAMMENBAUS:** Die Teile mit einem Schneidwerkzeug (Cutter) herauslösen und die kleinen Befestigungsenden entfernen. Dabei darauf achten, die Finger nicht zu verletzen. Danach die Teile vorsichtig mit feinem Schmirgelpapier säubern, um ausgefranste Ränder zu entfernen. Die Nummernfolge der Schritte auf Fotos und Skizzen gibt an, in welcher Reihenfolge die Teile zusammengebaut werden.

**LEISTEN UND STÄBE:** Die Modelle enthalten mehrere Arten von Leisten und Stäben, aus denen die einzelnen Teile des Bausatzes geformt werden. In einigen Fällen kann es angebracht sein, die Maße im Zuge des Zusammenbaus entsprechend dem Modell anzupassen. Auf diese Weise wird eine bessere Passform erricht.

**EMPFOHLENE KLEBSTOFFE:** Weißleim (Tischlerleim): Zum Kleben von Strukturteilen und allen nachgiebigen Teilen. Sekundenkleber: Für schwer zu haltende Teile, die schnell verklebt werden müssen. Kontaktkleber (Schusterleim): Für alle Teile, die mit dünnen Holz- oder Metallstücken zum Beplanken oder Verkleiden beklebt werden. Bitte beachten Sie stets die Hinweise des Herstellers.

**UNSER KUNDENDIENST:** Bei Fragen zum Aufbau unserer Modelle steht Ihnen unser Kundendienst zur Verfügung. Sie erreichen uns online unter: [www.occre.com](http://www.occre.com).

Wir stehen Ihnen gern mit Rat und Tipps zur Verfügung.

CASCO

**FOTO 1.** Montar la estructura del casco siguiendo el orden numérico del dibujo. Antes de encolar las cuadernas, verificar que encajan correctamente en su posición haciendo "tope" en los encajes correspondientes de la falsa quilla. Es importante que las cuadernas queden completamente perpendiculares a la falsa quilla. Para esta operación utilizar como adhesivo cola blanca (cola de carpintero).

**FOTO 2.** Forrar el mamparo de la cuaderna nº 4. Utilizar como adhesivo cola de contacto (cola de zapatero). Leer detenidamente las instrucciones de uso del fabricante. Con la ayuda de un cúter y teniendo la precaución de no colocar los dedos en la línea de corte, eliminar el sobrante de forro.

**FOTO 3.** Forrar los mamparos de las cuadernas nº 8 y 9..

**FOTO 4.** Antes de forrar la cubierta nº 15, trazar con un lápiz una línea que la divida longitudinalmente en dos partes iguales. Empezar el forrado desde el centro hacia el exterior. Dar la vuelta a la pieza y sobre una superficie plana, cortar el sobrante de forro.

**FOTO 5.** Para simular la tablazón y el calafateado de la cubierta, resaltar con un lápiz las líneas longitudinales que delimitan las chapas de forro. Trazar líneas transversales de forma alterna, a 60 mm de longitud. Por último marcar junto a las líneas transversales los puntos que simulan el claveteado.

**FOTO 6.** Siguiendo el mismo procedimiento que en las **fotos 4 y 5**, forrar la cubierta nº 17.

**FOTO 7.** Siguiendo el mismo procedimiento que en las **fotos 4 y 5**, forrar la cubierta nº 19.

**FOTO 8.** Siguiendo el mismo procedimiento que en las **fotos 4 y 5**, forrar la cubierta nº 21.

**FOTO 9.** Pegar las cubiertas forradas sobre la estructura del barco. Es importante que las cubiertas se ajusten correctamente a la parte superior de las cuadernas. Para este proceso utilizar un pegamento rápido. Teñir con( tinte al agua color nogal), la parte de la cuaderna nº 7 que sobresale por encima de la cubierta nº 15.

**FOTO 10.** Pegar a la falsa quilla los tacos de refuerzo nº 23 y 24. Utilizar cola blanca como adhesivo.

**FOTO 11.** Encolar a la falsa quilla los tacos de refuerzo nº 25 y 26.

**FOTO 12.** Teñir del mismo color que la cuaderna nº 7, una de las caras de las amuradas nº 27. Pegar las amuradas a la estructura del casco, haciendo coincidir los encajes de las amuradas con los encajes de las cuadernas. Las partes teñidas de las amuradas deben quedar orientadas hacia el interior del barco.

**FOTO 13.** Siguiendo el mismo proceso de la **foto 12**, pegar las amuradas nº 28. Utilizar pegamento rápido.

**FOTO 14.** Rellenar el espacio que queda libre en la parte de popa, entre las dos amuradas nº 28, con un par de listones nº 29. A continuación pegar el espejo nº 30.

**FOTO 15.** Pegar las piezas nº 31, 32, 33, 34 y 35. Las piezas nº 36 y 37 deben sobresalir aproximadamente 1 mm por encima de la cubierta. Para esta fase de montaje utilizar pegamento rápido.

**FOTO 16.** Realizar la misma operación que en la foto anterior con las piezas nº 34, 36, 37 y 39.

**FOTO 17.** Encolar las piezas nº 37, 38, 40 y 41.

**FOTO 18.** Para conseguir una buena superficie de contacto para las tracas de forro, con la ayuda de un lijador, rebajar los tacos de refuerzo y el canto de las cuadernas **de proa hacia popa**.

**FOTO 19.** Realizar la misma operación que en la foto anterior pero esta vez en la popa del barco y lijando **de popa hacia proa**.

**FOTO 20.** Antes de empezar a forrar el casco, sumergir en agua las tracas de forro nº 42 y 43 al menos durante una hora para que la madera recupere su elasticidad original. Empezando por las cuadernas centrales, encolar y clavar **la traca maestra** nº 42 , utilizando como guía los encajes de las cuadernas.

Realizar el forrado simultáneamente a ambos lados del casco; es decir, por cada traca colocada en el lado izquierdo, colocar otra en el lado derecho.

**FOTO 21.** Encolar y clavar las tracas de forro nº 43 iniciando el proceso junto a la **traca maestra** nº 42 y continuando hasta cubrir completamente la parte superior de las amuradas. Las tracas deben unirse en proa tapando completamente los tacos de refuerzo y la falsa quilla.

**FOTO 22.** Seguir el forrado desde la falsa quilla hacia la **traca maestra**. Las tracas deben llegar hasta cubrir el canto del espejo y de la última cuaderna de la estructura. Con la ayuda de un cúter recortar el forro que tapa las troneras.

**FOTO 23.** Para cerrar el forro del casco elaborar los atunes a medida (llamamos atunes a las tracas de forro que no llegan a tener la longitud del casco y son afiladas por los dos extremos). Para completar el forro en popa elaborar las cuñas.

**FOTO 24.** Tanto en proa como en la falsa quilla en la zona de popa, deberá quedar un plano de 4 mm de grueso.

**FOTO 25.** Una vez acabado del proceso de forrado, lijar todo el casco con un lijador y limar las cabezas de las puntas con una lima.

**FOTO 26.** Repasar con una lima plana el canto interior de las troneras y pintarlas de color negro.

**FOTO 27.** Dividir con un lápiz las zonas del espejo tal y como muestra la imagen. Utilizando como adhesivo, cola de contacto, forrar el espejo. Con un cúter eliminar el sobrante de forro y abrir los orificios del espejo.

**FOTO 28.** Iniciar el forrado del casco pegando una chapa de forro nº 45 sobre la traca maestra. Alternar el forrado a ambos lados del casco. Para este proceso utilizar cola de contacto.(leer detenidamente las instrucciones de uso del fabricante).

**FOTO 29.** Continuar el forrado del casco desde la traca maestra y siguiendo en dirección hacia las amuradas. Seguir forrando empezando al mismo tiempo desde la falsa quilla y en dirección hacia la traca maestra.

**FOTO 30.** Para cerrar el forro del casco elaborar los atunes a medida. Completar el forro en popa con cuñas hechas a medida.

**FOTO 31.** Tanto en proa como en la falsa quilla en la zona de popa, deberá quedar un plano de 4 mm de grueso.

**FOTO 32.** Tomando como referencia el balcón nº 59, realizar los encajes en el lateral del casco para alojar dicho balcón. No pegar el balcón.

**FOTO 33.** Una vez concluido el forrado, lijar todo el casco con papel de lija de grano fino. Observar el plano antes de encolar las piezas nº 46, 47, 48, 49, 50, 51 y 52 al casco.

**FOTO 34.** Forrar la pieza nº 53, por una cara con el forro nº 54 y por la otra con el forro nº 55.

**FOTO 35.** Teñir con (tinte al agua color nogal), una de las caras de las amuradas nº 56. Forrar la otra cara de las amuradas con el forro nº 57.

**FOTO 36.** Con la ayuda de una lima elaborar las piezas nº 58 y pegarlas contra el canto frontal de las amuradas combes. Pegar la cubierta nº 53 sobre el lanzamiento de roda ajustada al casco. Encolar las amuradas nº 56 contra la cubierta nº 53 y los pilarotes nº 58.

**FOTO 37.** Forrar una cara del balcón nº 59 con el forro nº 60 y la otra cara con el forro nº 61. Eliminar el sobrante de forro con un cúter. Utilizar cola de contacto para este proceso.

**FOTO 38.** Cortar y pegar los remates nº 62, 63 y 64 como muestra la imagen.

**FOTO 39.** Pegar el balcón encajándolo en la popa del barco. Pegar sobre el balcón las piezas nº 65, 66, 67 y 68. Utilizar pegamento rápido. Realizar un agujero ciego, centrado en el espejo y a 4 mm del perfil superior del mismo.

**FOTO 40.** Ajustar la medida de las bisagras con unos alicates de corte. Observar el plano. Componer la pala del timón con las piezas que muestra la imagen.

**FOTO 41.** Encolar el cinturón nº 72 en la unión del espejo con el balcón. Insertar la pala del timón a través de la pieza nº 73 e introducir el extremo de esta última en el orificio de popa. Fijar la pala del timón al casco con las bisagras.

**FOTO 42.** Seleccionar los listones para elaborar los cintones nº 74, 75, 76, 77 y 78. Lijar los listones y sumergirlos en agua durante al menos una hora para que ganen elasticidad. Ajustar y pegar los cintones en el casco utilizando pegamento de secado rápido, previa observación del plano.

**FOTO 43.** Encajar entre sí las tiras de enjaretado nº 79 hasta completar una pieza de 32 unidades. Para este proceso utilizar pegamento de secado rápido. Cortar el enjaretado con la forma que muestra la imagen.

**FOTO 44.** Pegar el enjaretado en el canto frontal de la cubierta del castillo y enmarcarlo con las piezas nº 80 y 81. Cortar a medida las tapas de regala nº 82 y pegarlas centradas sobre las amuradas. Utilizar pegamento de secado rápido.

**FOTO 45.** Pegar con pegamento rápido las piezas nº 83, 84, 85, 86, 87 y 88 centradas sobre las amuradas. Ver plano.

**FOTO 46.** Pegar también con pegamento rápido las piezas nº 89, 90, 91 y 92.

**FOTO 47.** Pegar las piezas nº 93, 94, 95 y 96 como muestra la imagen. Antes de colocar las piezas nº 97, cortar los cintones para que las escuadras queden encastradas.

**FOTO 48.** Elaborar y pegar las piezas nº 98, 99, 100 y 101. La pieza nº 101 se deberá encastrar cortando los cintones. Observar los planos.

**FOTO 49.** Para poder pegar las piezas nº 102, cortar los cintones. Ver distribución en plano. Las piezas nº 104 y 105 se deben encastrar en el casco. Para ello cortar el forro con un cúter.

**FOTO 50.** Elaborar los pescantes de gata nº 106 y las tapas de los escobenes nº 107 y pegarlos como muestra la imagen. Ver planos.

**FOTO 51.** Elaborar y pegar las piezas nº 65, 109, 110 y 108. Realizar las piezas nº 111 y 112 y encastrarlas en las defensas como muestra el plano.

**FOTO 52.** Elaborar y pegar las piezas nº 108 y 113. Realizar las piezas nº 114 y 115 y encastrarlas en las defensas como muestran los planos. Encolar las piezas nº 116 y realizar los taladros que indica la imagen. Unir las anillas I a los cáncamos B. Realizar un taladro de diámetro 0,75 mm para fijar los cáncamos.

**FOTO 53.** Realizar y pegar las piezas nº 65, 108, 117, 118, 119, 120, I y B. Ver planos. Llegado a esta fase de montaje, barnizar todo el casco con barniz tapa-poros incoloro satinado. (Leer detenidamente las instrucciones de uso del fabricante). A partir de esta fase de montaje, todas las piezas de madera que se deban incorporar al barco se tendrán que barnizar.

**FOTO 54.** Pegar las piezas nº 121, 122 y 123. Ver planos. Pintar los colores de los escudos nº 125 y pegarlos. Pegar el caballo nº 124, centrando el orificio que tiene entre la bandera y el jinete, con el orificio realizado en el espejo, en la **foto 39**.

**FOTO 55.** Colocar tres cáncamos B distribuidos como muestra la imagen y unirlos con la cadena nº 126.

**FOTO 56.** Fijar las vigotas G con los cadenotes nº 127. Fijar los cadenotes al casco con las puntas A y colocar los cáncamos B. Ver planos. Fijar todos los cadenotes del casco.

**FOTO 57.** Pintar la pieza nº 128 y pegarla al ancla nº 129. Colocar una anilla K, en el extremo del ancla y fijar el cable nº 130 a la anilla. Reforzar la unión con una ligadura nº 131. Unir con un estrobo C, un cuadernal E a la anilla.

**FOTO 58.** Pegar el extremo del cable del ancla en uno de los escobenes, tal y como muestra la imagen. Realizar las ataduras nº 132. Elaborar el aparejo nº 133 y fijarlo a la baranda de proa. Pegar todas las cabillas J en los cabilleros.

## **SUPERESTRUCTURA**

Llegada esta fase de la construcción de la maqueta, seguir el orden numérico establecido y elaborar las piezas representadas en este apartado. Algunas de estas piezas se deben de pintar, para ello utilizar pinturas acrílicas al agua. Las piezas una vez elaboradas deberán pegarse en la posición que muestra la imagen y con la distribución que facilitan los planos. Utilizar pegamento de secado rápido para el montaje y colocación.

## **ARBOLADURA**

Para elaborar los mástiles el primer paso a seguir será cortar las varillas a la medidas que indica la lista de piezas, o bien tomarlas directamente de los planos que están impresos a escala 1/1. Todos los mástiles y vergas del barco tienen cierta conicidad.

**FOTO A.** Para realizar la conicidad a los mástiles lijar la varilla (con un lijador), aumentando el desgaste de ésta a medida que se acerca al extremo donde se quiere disminuir el diámetro. Hacer rodar la varilla para que el desgaste sea igual por todo el contorno.

**FOTO B.** Repetir la operación hasta conseguir llegar al diámetro que indica el plano.

**FOTO C.** Para elaborar la conicidad de las vergas realizar las mismas operaciones pero esta vez a ambos extremos de la varilla.

Para realizar correctamente los mástiles de este modelo se deberán tener en cuenta:

- Los planos
- Las fotos de detalle de los mástiles
- Las medidas y descripción de materiales de la lista de piezas
- Las hojas "IP" de identificación de piezas

Los mástiles se deberán barnizar y algunas de las piezas que los componen se deberán de pintar. Ver fotos de detalle de los mástiles.

Una vez montados y barnizados los mástiles colocarles los aparejos, (estrobos, cuadernales, cáncamo, motones, etc.) y fijarlos al barco. Los mástiles se deben introducir hasta hacer tope en los encajes de la falsa quilla.

### **JARCIA**

Para elaborar la jarcia de este barco deberá seguir el orden alfabético de las figuras impresas junto con las instrucciones, que indican el orden de colocación de ( hilos, vigotas, motones, etc.), destacados en color rojo.

Utilizar el plano para identificar las velas.

Para simular el envejecido de las velas, hervirlas con té.

## HULL

**PHOTO 1.** Assemble the hull structure by following the numerical order of the drawing. Before gluing the frames in place make sure that they are correctly fitted into position “abutting” up against the corresponding slots on the false keel. It is important that the frames are completely perpendicular to the false keel. For this operation use white glue (carpenter’s glue) as the adhesive.

**PHOTO 2.** Line the bulkhead of the frame, no. 4, using contact glue (cobble’s glue) as an adhesive. Carefully read the manufacturer’s instructions for use. Trim off any excess lining using a cutter, taking care not to place your fingers in the line of the cut.

**PHOTO 3.** Line the bulkheads of the frames, nos. 8 and 9.

**PHOTO 4.** Before lining the deck, no. 15, use a pencil to mark a line that divides it lengthways into two equal parts. Start to line, working from the centre outwards. Turn this part over and, resting on a flat surface, trim away the excess lining.

**PHOTO 5.** To simulate the planking effect and the caulking of the deck, using a pencil, highlight the lengthways lines that mark out the edges of the strips of lining. Alternately mark out crossways lines every 60 mm. and pencil in dots next to the crossways lines, to simulate nails.

**PHOTO 6.** Following the same procedure as in **photos 4 and 5**, line the deck no. 17.

**PHOTO 7.** Following the same procedure as in **photos 4 and 5**, line the deck no. 19.

**PHOTO 8.** Following the same procedure as in **photos 4 and 5**, line the deck no. 21.

**PHOTO 9.** Glue the lined decks onto the structure of the ship. It is important that the decks should be correctly adapted to the top part of the frames. Use a quick-drying glue for this process. Dye (using walnut coloured water-based dye) the part of the frame, no. 7, that sticks out above the level of the deck, n° 15.

**PHOTO 10.** Glue the reinforcing chocks, nos. 23 and 24, to the false keel. Use white glue as an adhesive.

**PHOTO 11.** Glue the reinforcing chocks, nos. 25 and 26, to the false keel.

**PHOTO 12.** Dye one of the sides of the bulwark, no. 27, the same colour as the frame, no. 7. Glue the bulwarks to the hull structure, ensuring that they coincide with the slots in the frames. The dyed parts of the bulwarks must face towards the inside of the ship.

**PHOTO 13.** Following the same process as for **photo 12**, glue the bulwarks, no. 28. Use quick-drying glue.

**PHOTO 14.** Fill in the gap that has been left at the stern, between the two bulwarks, no. 28, using a couple of the strips, no. 29. Then glue the upper stern, no. 30, into place.

**PHOTO 15.** Glue the parts, nos. 31, 32, 33, 34 and 35, into place. The parts, nos. 36 and 37, must stick out approximately 1 mm. above the deck. For this stage of the assembly use quick-drying glue.

**PHOTO 16.** Carry out the same operation as in the previous photo with the parts, nos. 34, 36, 37 and 39.

**PHOTO 17.** Glue the parts, nos. 37, 38, 40 and 41, into place.

**PHOTO 18.** In order to achieve a good surface contact for the lining strakes, with the help of a sander, sand down the reinforcing chocks and the edge of the frames, **working from bow to stern**.

**PHOTO 19.** Carry out the same operation as in the previous photo but this time at the stern of the ship, and sanding **from stern to bow**.

**PHOTO 20.** Before starting to line the hull, immerse the lining strakes, nos. 42 and 43, in water for at least an hour, so that the wood can recover its original elasticity. Starting from the central frames, glue and pin **the master strake**, no. 42, using the frame slots as a guide.

Line the hull on both sides simultaneously, i.e. for each strake fitted to the left side fit its opposite number on the right side.

**PHOTO 21.** Glue and pin the lining strakes, no. 43, starting the process alongside the **master strake**, no. 42, and continuing until you have completely covered the top part of the bulwarks. The strakes must come together at the bow, completely covering the reinforcing chocks and the false keel.

**PHOTO 22.** Continue to line the hull, from the false keel up to the **master strake**. The strakes must be attached up to the edge of the upper stern and the last frame of the structure. Using a cutter trim away the lining from the gun ports.

**PHOTO 23.** To finish off the lining of the hull make, to measure, a number of lengths of strake to fill in the gaps. These usually come to a point at one end. To complete the lining of the stern make up a number of wedge shaped pieces.

**PHOTO 24.** At both the bow and the false keel, at the stern, a flat area with a thickness of 4 mm. must be left.

**PHOTO 25.** Having finished the lining process, sand down the whole of the hull and file down the heads of the pins using a file.

**PHOTO 26.** Using a flat file, work over the inside edge of the gun ports and paint them black.

**PHOTO 27.** Using a pencil mark out the different areas of the upper stern as they are shown in the image. Using contact glue as an adhesive, line the upper stern. With a cutter, eliminate the excess lining and clear the openings in the upper stern.

**PHOTO 28.** Start to line the hull by gluing a strip of the lining, no. 45, above the master strake. Alternate the lining work between one side of the hull and the other. For this process use contact glue. (Carefully read the manufacturer’s instructions for use).

**PHOTO 29.** Continue to line the hull from the master strake upwards towards the bulwarks. Continue to line the hull, at the same time, starting from the false keel upwards towards the master strake.

**PHOTO 30.** To finish off the lining of the hull make, to measure, a number of lengths to fill in the gaps. Complete the lining of the stern by making up a number of made-to-measure wedge shaped pieces.

**PHOTO 31.** A 4 mm. thick flat area must be left at both the bow and on the false keel, in the stern area.

**PHOTO 32.** Taking the stern gallery, no. 59, make up the slots in the side of the hull from which to hang the gallery, but do not glue it in place.

**PHOTO 33.** Having finished the lining work, sand down the whole of the hull using fine grain sandpaper. Check with Plan 2 before gluing the parts, nos. 46, 47, 48, 49, 50, 51 and 52, into place on the hull.

**PHOTO 34.** Line the part, no. 53, on one side with lining no. 54, and on the other with lining no. 55.

**PHOTO 35.** Dye (using a walnut coloured tint), one side of the bulwarks, no. 56. Line the other side of the bulwarks with the lining, no. 57.

**PHOTO 36.** Using a file, make up the parts, no. 58, and glue them in place on the front edge of the waist bulwarks. Glue the deck, no. 53, onto the stem rake fitted to the hull. Glue the bulwarks, no. 56, onto the deck, no. 53, and the newels, no. 58.

**PHOTO 37.** Line one side of the gallery, no. 59, using the lining, no. 60, and the other with the lining, no. 61. Use contact glue for this process. Eliminate the excess lining using a cutter.

**PHOTO 38.** Cut and glue the finials, nos. 62, 63 and 64, as shown in the image.

**PHOTO 39.** Glue the gallery onto the stern of the ship and, onto the gallery, the parts, nos. 65, 66, 67 and 68. Use quick-drying glue. Make a blind hole in the centre of the upper stern, 4 mm. from its top edge.

**PHOTO 40.** Adjust the size of the hinge, using cutting pliers. See Plan 1. Make up the rudder blade using the parts shown in the image.

**PHOTO 41.** Glue the rubbing strake, no. 72, to the point where the gallery joins the upper stern. Attach the rudder blade to the part, no. 73 and insert the end of the helm into the hole in the stern. Attach the rudder blade to the hull using the hinges.

**PHOTO 42.** Select the strips to make up the rubbing strakes, nos. 74, 75, 76, 77 and 78. Sand down the strips and immerse them in water for at least an hour, so that they gain in elasticity. Fit and glue the rubbing strakes to the hull, using quick-drying glue, after checking their positions on Plan.

**PHOTO 43.** Fit the strips of grating, no. 79, together until you have made up a piece of 32 units. For this process use quick-drying glue. Cut the grating to the shape shown in the image.

**PHOTO 44.** Glue the grating to the front edge of the castle deck and frame it using the parts, nos. 80 and 81. Cut to size the inwale, no. 82, and glue it to the bulwarks. Use quick-drying glue.

**PHOTO 45.** Using quick-drying glue, glue the parts, nos. 83, 84, 85, 86, 87 and 88 centred on the bulwarks. See Plans.

**PHOTO 46.** Also using quick-drying glue, glue the parts, nos. 89, 90, 91 and 92, into place.

**PHOTO 47.** Glue the parts, nos. 93, 94, 95 and 96 into place as shown in the image. Before fitting the parts, no. 97, cut the rubbing strakes so that the brackets are inserted.

**PHOTO 48.** Make up the parts, nos. 98, 99, 100 and 101, and glue them in place. The part, no. 101, must be inserted by cutting the rubbing strakes. See Plans.

**PHOTO 49.** In order to be able to glue the parts, no. 102, into place, cut the rubbing strakes. See layout in Plan 1. The parts, nos. 104 and 105, must be inserted in the hull. To this end cut through the lining using a cutter.

**PHOTO 50.** Make up the cat davits, no. 106, and the hawse covers, no. 107, and glue them into place as shown in the image. See Plans.

**PHOTO 51.** Make up the parts, nos. 65, 109, 110 and 108, and glue them into place. Make up the parts, nos. 111 and 112 and insert them in the fenders, as shown in Plans.

**PHOTO 52.** Make up the parts, nos. 108 and 113, and glue them into place. Make up the parts, nos. 114 and 115, and insert them into the fenders, as shown in Plans. Glue the parts, no. 116, and drill the holes as shown in the image. Join the rings I to the eyebolts B. Drill 0.75 mm.  $\varnothing$  holes for the eyebolts.

**PHOTO 53.** Make up the parts, nos. 65, 108, 117, 118, 119, 120, I and B, and glue them into place. See Plans. Having reached this stage of the assembly, varnish the whole of the hull, using colourless, satin-finish, pore-filler varnish. (Carefully read the manufacturer's instructions for use). From this point of the assembly on all of the wooden parts that have to be incorporated to the ship will have to be varnished.

**PHOTO 54.** Glue the parts, nos. 121, 122 and 123 in place. See Plans. Paint the colours of the shields, no. 125, and glue them in place. Glue the horse, no. 124, centring the hole in it between the flag and the rider, with the hole in the upper stern, as shown in **photo 39**.

**PHOTO 55.** Fit the eyebolts B as shown in the image and attach them to the chain, no. 126.

**PHOTO 56.** Attach the clump blocks G to the chain plates, no. 127. Attach the chain plates to the hull with the pins A and fit the eyebolts B in place. See Plans. Attach all of the hull chain plates.

**PHOTO 57.** Paint the part, no. 128, and glue it to the anchor, no. 129. Fit one of the rings, K, to the end of the anchor and attach the anchor cable, no. 130, to the ring. Reinforce this union with a lashing, no. 131. Using one of the slings, C, join one of the pulleys, E, to the ring.

**PHOTO 58.** Glue the end of the anchor cable to one of the hawses, as shown in the image and make up the lashings, no. 132. Make up the tackle, no. 133, and tie it off to the bow rail. Glue all of the belaying pins, J, in place in the pinracks.

## **SUPERSTRUCTURE**

Having reached this stage in the construction of your model, follow the established numerical order and make up the parts represented in this section. Some of these parts have to be painted, to do so use acrylic water-based paints. Once the parts have been made up they must be glued into position as shown in the image and with the distribution indicated in the plans. Use quick-drying glue for assembly and positioning.

## **MASTS AND RIGGING**

In order to make up the masts the first step is to cut the rods to size, as indicate din the parts list, or by taking measurements directly from plans, which are printed in 1/1 scale.

All of the masts and yards have a certain conical shape to them.

**PHOTO A.** In order to achieve this conical shape for the masts, sand down the rod (using a sander), sanding down more as you get closer to the end where you want to decrease the diameter. Roll the rod so that the wear is the same all round it.

**PHOTO B.** Repeat the above operation until the diameter is a indicated in the plan.

**PHOTO C.** To ensure the conical shape of the yards carry out the same operations a above, only this time at both ends of the rod.

In order to make up the masks for this model correctly you must take the following into account:

- Plans
- The close up photos of the masts
- The measurements and description of the materials given in the parts list
- The "PI" Parts Identification sheets

The masts must be varnished and some of the parts that make them up painted. See close up photos of the masts. Once the masts have been assembled and varnished attach their tackle (slings, blocks, eyebolts, clump blocks, etc.) and attach them to the ship. The masts must be inserted until they come up against the slots of in the false keel.

### **RUNNING GEAR**

In order to make up the running gear for this ship follow the alphabetic order printed together with the instructions, indicating the order in which the ropes, clump blocks, blocks, etc. should be fitted, highlighted in red.

Use plan to identify the sails.

To simulate the aging of the sails, boil them in tea.

## COQUE

**PHOTO 1.** Monter la structure de la coque en suivant l'ordre numérique du dessin. Avant de coller les couples, vérifier qu'ils s'emboîtent correctement à leur place et pénètrent « à fond » dans les emboîtures de la fausse quille. Il est important que les couples soient parfaitement perpendiculaires à la fausse quille. Pour réaliser cette opération, on utilisera de la colle blanche (colle de menuisier).

**PHOTO 2.** Border la cloison du couple n° 4. Utiliser de la colle de contact (colle de cordonnier). Lire attentivement le mode d'emploi du fabricant. Couper le bordé excédentaire avec un cutter.

**PHOTO 3.** Border les cloisons de couples n° 8 et 9.

**PHOTO 4.** Avant de border le couple n° 15, tracer une ligne au crayon qui le divise dans le sens de la longueur en deux parties égales. Border du centre vers l'extérieur. Retourner la pièce et la poser sur une surface plane pour couper le bordé excédentaire.

**PHOTO 5.** Pour simuler le bordage et le calfatage du pont, faire ressortir au crayon les lignes longitudinales qui délimitent les plaques de bordage. Tracer des lignes transversales, de façon alternée, à 60 mm de celles-ci. Pour terminer, marquer à proximité des lignes transversales les points qui simuleront le cloutage.

**PHOTO 6.** Border le pont n° 17 en suivant le procédé décrit aux **photos 4 et 5**.

**PHOTO 7.** Border le pont n° 19 en suivant le procédé décrit aux **photos 4 et 5**.

**PHOTO 8.** Border le pont n° 21 en suivant le procédé décrit aux **photos 4 et 5**.

**PHOTO 9.** Coller les ponts bordés sur la structure du bateau. Il est important que les ponts s'ajustent correctement à la partie supérieure des couples. Utiliser une colle rapide pour réaliser cette opération. Teinter (avec de la teinture à l'eau, couleur noyer) la partie du couple n° 7 qui ressort au-dessus du pont n° 15.

**PHOTO 10.** Coller (avec de la colle blanche) les taquets de renfort n° 23 et 24 sur la fausse quille.

**PHOTO 11.** Coller les taquets de renfort n° 25 et 26 sur la fausse quille.

**PHOTO 12.** Teinter une des faces des murailles n° 27 dans la même couleur que le couple n° 7. Coller les murailles sur la structure de la coque en les faisant coïncider avec les emboîtures des couples. Les parties teintes des murailles doivent être orientées vers l'intérieur du bateau.

**PHOTO 13.** Coller les murailles n° 28 en suivant le procédé décrit à la **photo 12** ; coller les murailles n° 28. Utiliser de la colle rapide.

**PHOTO 14.** Comblent l'espace resté libre à la poupe, entre les deux murailles n° 28, à l'aide de deux listeaux n° 29. Coller ensuite le tableau n° 30.

**PHOTO 15.** Coller les pièces n° 31, 32, 33, 34 et 35, Les pièces n° 36 et 37 doivent dépasser d'environ 1 mm au-dessus du pont. Utiliser de la colle rapide pour cette phase du montage.

**PHOTO 16.** Réaliser la même opération que sur la photo précédente avec les pièces n° 34, 36, 37 et 39.

**PHOTO 17.** Coller les pièces n° 37, 38, 40 et 41.

**PHOTO 18.** Afin d'obtenir une bonne superficie de contact pour les virures, dégrossir à l'aide d'une ponceuse les taquets de renfort et l'arête des couples dans le sens **proue-poupe**.

**PHOTO 19.** Réaliser la même opération que sur la photo antérieure, mais cette fois à la poupe du bateau et en ponçant dans le sens **poupe-proue**.

**PHOTO 20.** Avant de commencer le bordage de la coque, plonger dans l'eau les virures n° 42 et 43 pendant au moins une heure afin que le bois récupère son élasticité originale. Commencer par les couples centraux. Coller et clouer **la virure maîtresse** n° 42 en utilisant comme guide les emboîtures des couples. Réaliser le bordage simultanément des deux côtés de la coque, à savoir : placer une virure à gauche, puis une autre à droite et ainsi de suite.

**PHOTO 21.** Coller et clouer les virures n° 43 en commençant par **la virure maîtresse** n° 42 et continuer jusqu'à ce que la partie supérieure des murailles soit tout à fait recouverte. Les virures doivent être unies à la proue en recouvrant intégralement les taquets de renfort et la fausse quille.

**PHOTO 22.** Continuer le bordage à partir de la fausse quille vers **la virure maîtresse**. Les virures doivent couvrir l'arête du tableau et du dernier couple de la structure. Découper le bordé qui recouvre les sabords à l'aide d'un cutter.

**PHOTO 23.** Confectionner les coins sur mesure pour terminer le bordage de la coque, (on appelle « coins » les virures qui n'ont pas la longueur de la coque et dont les deux extrémités sont affilées). Confectionner les coins pour compléter le bordage à la poupe.

**PHOTO 24.** Laisser une superficie plane de 4 mm d'épaisseur aussi bien à la proue que sur la fausse quille, à la poupe.

**PHOTO 25.** Lorsque tout le processus du bordage est terminé, poncer toute la coque avec une ponceuse et limer les têtes des pointes avec une lime.

**PHOTO 26.** Repasser avec une lime plane sur l'arête intérieure des sabords et les peindre en noir.

**PHOTO 27.** Diviser à l'aide d'un crayon les zones du tableau comme sur l'image. Border le tableau en utilisant de la colle de contact. Eliminer le bordé excédentaire avec un cutter et percer les orifices du tableau.

**PHOTO 28.** Commencer le bordage de la coque en collant une plaque de bordage n° 45 sur la virure maîtresse. Alternent le bordage de chaque côté de la coque. Utiliser de la colle de contact dans cette opération (lire attentivement le mode d'emploi du fabricant).

**PHOTO 29.** Continuer le bordage de la coque à partir de la virure maîtresse vers les murailles. Continuer le bordage en commençant en même temps depuis la fausse quille vers la virure maîtresse.

**PHOTO 30.** Confectionner les coins sur mesure afin de terminer le bordage de la coque. Compléter le bordage à la poupe avec des coins faits sur mesure.

**PHOTO 31.** Laisser une superficie plane de 4 mm d'épaisseur aussi bien à la proue que sur la fausse quille, à la poupe.

**PHOTO 32.** Prendre comme référence le balcon n° 59 et réaliser les emboîtures sur le flanc de la coque pour loger ce balcon. Ne pas coller ce dernier.

**PHOTO 33.** Lorsque le bordage est terminé, poncer toute la coque avec du papier de verre à grain fin. Observer le plan 2 avant de coller les pièces n° 46, 47, 48, 49, 50, 51 et 52 sur la coque.

**PHOTO 34.** Border la pièce n° 53 sur une face avec le bordé n° 54 et sur l'autre avec le bordé n° 55.



**PHOTO 35.** Teinter (avec de la teinture à l'eau, couleur noyer) une des faces des murailles n° 56. Border l'autre face des murailles avec le bordé n° 57.

**PHOTO 36.** Confectionner les pièces n° 58 à l'aide d'une lime et les coller contre l'arête frontale des murailles de l'embelle. Coller le pont n° 53 sur l'élanement de l'étrave en l'ajustant à la coque. Coller les murailles n° 56 contre le pont n° 53 et les pilastres n° 58.

**PHOTO 37.** Border une face du balcon n° 59 avec le bordé n° 60 et l'autre face avec le bordé n°61. Eliminer l'excédent de bordage au moyen d'un cutter. Utiliser de la colle de contact pour réaliser cette opération.

**PHOTO 38.** Découper et coller les couronnements n° 62, 63 et 64 comme sur l'image.

**PHOTO 39.** Coller le balcon en l'emboîtant dans la poupe du bateau. Coller les pièces n° 65, 66, 67 et 68 sur le balcon. Utiliser de la colle rapide. Réaliser un trou aveugle, centré sur le tableau, à une distance de 4 mm du profil supérieur de ce dernier.

**PHOTO 40.** Ajuster la dimension des charnières à l'aide d'une pince coupante. Observer le plan 1 à cet effet. Confectionner le safran du gouvernail avec les pièces indiquées sur l'image.

**PHOTO 41.** Coller la ceinture n° 72 sur l'union du tableau avec le balcon. Introduire le safran de gouvernail à travers la pièce n° 73 et l'extrémité de celle-ci dans l'orifice de poupe. Attacher le safran de gouvernail à la coque à l'aide des charnières.

**PHOTO 42.** Sélectionner les listeaux pour confectionner les ceintures n° 74, 75, 76, 77 et 78. Poncer les listeaux et les plonger dans l'eau pendant au moins une heure afin qu'ils récupèrent leur élasticité. Ajuster et coller les ceintures sur la coque en utilisant une colle à séchage rapide, après avoir observé le plan 1.

**PHOTO 43.** Emboîter les lattes du plancher n° 79 entre elles afin de former un ensemble de 32 unités. Utiliser de la colle à séchage rapide pour effectuer cette opération. Couper le plancher de fond afin de lui donner la forme indiquée sur l'image.

**PHOTO 44.** Coller le plancher de fond sur l'arête frontale du pont du château et l'encadrer à l'aide des pièces n° 80 et 81. Découper sur mesure les plats-bords n° 82 et les coller bien centrés sur les murailles. Utiliser de la colle à séchage rapide à cette fin.

**PHOTO 45.** Coller avec de la colle rapide les pièces n° 83, 84, 85, 86, 87 et 88 centrées sur les murailles (voir plans).

**PHOTO 46.** Coller également avec de la colle rapide les pièces n° 89, 90, 91 et 92.

**PHOTO 47.** Coller les pièces n° 93, 94, 95 et 96 comme sur l'image. Avant de placer les pièces n° 97, découper les ceintures de sorte que les équerrés soient bien encastrés.

**PHOTO 48.** Confectionner et coller les pièces n° 98, 99, 100 et 101. La pièce n° 101 doit être encastrée en coupant les ceintures (observer les plans).

**PHOTO 49.** Couper les ceintures afin de pouvoir coller les pièces n° 102 (voir la distribution sur le plan 1). Les pièces n° 104 et 105 doivent être encastrées dans la coque. Couper le bordage à l'aide d'un cutter pour réaliser cette opération.

**PHOTO 50.** Confectionner les bossoirs de gatte n° 106 et les couvercles d'écubiers n° 107 et les coller comme sur l'image (voir plans).

**PHOTO 51.** Confectionner et coller les pièces n° 65, 109, 110 et 108. Confectionner les pièces n° 111 et 112 et les encastrer sur les défenses comme sur les plans.

**PHOTO 52.** Confectionner et coller les pièces n° 108 et 113. Confectionner les pièces n° 114 et 115 et les encastrer sur les défenses comme sur les plans. Coller les pièces n° 116 et percer les trous indiqués sur l'image. Unir les anneaux I aux chevilles à œillet B. Percer un trou de 0,75 mm de diamètre pour fixer les chevilles à œillet.

**PHOTO 53.** Confectionner et coller les pièces n° 65, 108, 117, 118, 119, 120, I et B. Voir les plans. A ce stade du montage, vernir toute la coque avec du vernis bouche-pores incolore satiné (lire attentivement le mode d'emploi du fabricant). A partir de cette phase du montage, vernir toutes les pièces en bois qui doivent encore être montées sur le bateau.

**PHOTO 54.** Coller les pièces n° 121, 122 et 123 (voir plans). Peindre et coller les couleurs des écussons n° 125. Coller le cheval n° 124 en centrant l'orifice situé entre le drapeau et le cavalier sur l'orifice existant dans le tableau (voir **photo 39**).

**PHOTO 55.** Placer trois chevilles à œillet B distribués comme sur l'image et les unir à la chaîne n°126.

**PHOTO 56.** Attacher les caps de mouton G avec les cadènes n° 127. Attacher les cadènes à la coque à l'aide des pointes A et placer les chevilles à œillet B (voir plans). Fixer toutes les cadènes de la coque.

**PHOTO 57.** Peindre la pièce n° 128 et la coller sur l'ancre n° 129. Placer un anneau K à l'extrémité de l'ancre et attacher la chaîne n° 130 à l'anneau. Unir une moufle E à l'anneau à l'aide d'une estrope C.

**PHOTO 58.** Coller l'extrémité de la chaîne d'ancre sur un des écubiers comme sur l'image. Confectionner les attaches n° 132. Confectionner le palan de l'ancre et l'attacher à la rampe de proue. Coller tous les cabillots J sur les râteliers.

## **SUPERSTRUCTURE**

A ce stade de la construction de la maquette, on suivra l'ordre numérique établi et on confectionnera les pièces représentées dans cette section. Certaines de ces pièces doivent être peintes à l'aide de peintures acryliques à l'eau. Après avoir été confectionnées, les pièces devront être collées dans la position indiquée sur la photo et selon la distribution fournie par les plans. On utilisera de la colle à séchage rapide pour le montage et la pose de ces pièces.

## **MÂTURE**

La première chose à faire pour confectionner les mâts est de couper les baguettes aux dimensions indiquées dans la liste des pièces ou de prendre ces mesures directement des plans qui sont imprimés à l'échelle 1/1. Tous les mâts et les vergues possèdent une certaine conicité.

**PHOTO A.** Pour réaliser la conicité des mâts, poncer la baguette (avec une ponceuse), en augmentant le dégrossissage au fur et à mesure qu'on s'approche de l'extrémité où l'on souhaite diminuer le diamètre. Faire rouler la baguette afin que l'usure soit égale sur tout le contour.

**PHOTO B.** Répéter l'opération jusqu'à ce qu'on obtienne le diamètre indiqué sur le plan.

**PHOTO C.** Effectuer les mêmes opérations pour réaliser la conicité des vergues, mais, dans ce cas, sur les deux extrémités de la baguette.

Pour confectionner correctement les mâts de cette maquette, il faudra tenir compte:

- Des plans
- Des photos de détail des mâts
- Des dimensions et de la description des matériaux de la liste des pièces
- Des feuilles "IP" d'identification des pièces

Les mâts devront être vernis et certaines des pièces qui les composent devront être peintes. Voir les photos de détail des mâts. Lorsque les mâts sont montés et vernis, on placera leurs appareils (estropes, moufles, chevilles à œillet, poulies, etc.) et on les attachera au bateau. Les mâts doivent être introduits de sorte à s'emboîter à fond contre la fausse quille.

### **GRÉEMENT**

Pour réaliser le gréement de ce bateau, on suivra l'ordre alphabétique des figures imprimées avec les instructions qui indiquent l'ordre de montage des éléments (fils, caps de mouton, poulies, etc.) mis en évidence en rouge.

Utiliser le plan pour identifier les voiles.

Faire bouillir les voiles avec du thé pour simuler leur vieillissement.

## SCAFO

**FOTO 1.** Montare la struttura dello scafo seguendo l'ordine numerico del disegno. Prima di incollare le coste, verificare che si incastrino correttamente al loro posto inserendosi negli incastri corrispondenti presenti sulla falsa chiglia. E' importante che le coste siano completamente perpendicolari alla falsa chiglia. Per quest'operazione, usare come adesivo, della colla bianca (la colla da falegname).

**FOTO 2.** Rivestire la paratia della costa n° 4. Usare colla da contatto (colla da ciabattino), come adesivo. (Leggere attentamente le istruzioni d'uso del fabbricante). Con un cutter, e facendo attenzione a non mettere le dita sulla linea del taglio, eliminare la parte in eccesso del rivestimento.

**FOTO 3.** Rivestire le paratie delle coste n° 8 e 9.

**FOTO 4.** Prima di rivestire la coperta n° 15, con una matita tracciare una linea che la divide longitudinalmente in due parti uguali. Iniziare il rivestimento dal centro verso l'esterno. Girare il pezzo, e su di una superficie piatta tagliare la parte eccedente del rivestimento

**FOTO 5.** Per simulare il tavolame e la calafatura, ripassare con una matita le linee longitudinali che delimitano i pezzi da rivestimento. Tracciare delle linee trasversali in modo alternato, a 60 mm di lunghezza. Infine vicino alle linee trasversali marcare i punti che simuleranno le borchie

**FOTO 6.** Seguendo la stessa procedura delle **foto 4 e 5**, rivestire la coperta n° 17.

**FOTO 7.** Seguendo la stessa procedura delle **foto 4 e 5**, rivestire la coperta n° 19.

**FOTO 8.** Seguendo la stessa procedura delle **foto 4 e 5**, rivestire la coperta n° 21.

**FOTO 9.** Incollare le coperte rivestite sulla struttura della barca. E' importante che le coperte si adattino bene alla parte superiore delle coste. Per fare ciò usare una colla a presa rapida. Tingere con una tintura ad acqua color mogano, la parte della costa n° 7 al di sopra della coperta n° 15.

**FOTO 10.** Incollare alla falsa chiglia i pezzi di rinforzo n° 23 e 24. Usare della colla bianca come adesivo.

**FOTO 11.** Incollare alla falsa chiglia i pezzi di rinforzo n° 25 e 26.

**FOTO 12.** Tingere dello stesso colore della costa n° 7, uno dei lati delle murate n° 27. Incollare le murate alla struttura dello scafo, facendo coincidere gli incastri delle murate con quelli delle coste. Le parti tinte delle mura devono essere orientate verso l'interno della barca.

**FOTO 13.** Seguendo lo stesso processo della **foto 12**, incollare le murate n° 28. Usare della colla a presa rapida.

**FOTO 14.** Riempire lo spazio che resta libero a poppa, tra le due murate n° 28, con un paio di listelli n° 29. A seguire incollare lo specchio n° 30.

**FOTO 15.** Incollare i pezzi n° 31, 32, 33, 34 e 35. I pezzi n° 36 e 37 devono sporgere circa di 1 mm sopra la coperta. Per questa fase del montaggio usare colla a presa rapida.

**FOTO 16.** Realizzare la stessa operazione della foto precedente con i pezzi n° 34, 36, 37 e 39.

**FOTO 17.** Incollare i pezzi n° 37, 38, 40 e 41.

**FOTO 18.** Per ottenere una buona superficie di contatto per il corso di tavole, con una smerigliatrice, limare i pezzi di rinforzo ed il bordo delle coste **prua verso poppa**.

**FOTO 19.** Realizzare la stessa operazione della foto precedente ma questa volta a poppa, e limando da **poppa verso prua**.

**FOTO 20.** Prima di iniziare a rivestire lo scafo, immergere il corso di tavole n° 42 e 43 per almeno un'ora in modo da fargli recuperare l'elasticità originale. Iniziando dalle coste centrali, incollare ed inchiodare la **tavola maestra** n° 42, usando come guida gli incastri delle coste.

Effettuare il rivestimento simultaneamente sui due lati, ciò significa, per ogni corso collocato a sinistra, collocarne un altro a destra.

**FOTO 21.** Incollare ed inchiodare il corso di tavole n° 43 iniziando vicino dalla **tavola maestra** n° 42 e continuare sino a coprire completamente la parte superiore delle murate. Le tavole devono unirsi a prua coprendo completamente i pezzi di rinforzo e la falsa chiglia.

**FOTO 22.** Seguire il rivestimento dalla falsa chiglia sino alla **tavola maestra**. Il corso di tavole deve coprire il bordo dello specchio e dell'ultima costa della struttura. Aiutandosi con un cutter rimuovere il corso di tavole che copre le cannoniere.

**FOTO 23.** Per chiudere il rivestimento dello scafo, creare delle zeppe su misura (sono delle tavole da rivestimento che non hanno la lunghezza dello scafo e sono affilati sulle due estremità). Per completare il rivestimento a poppa usare delle altre zeppe.

**FOTO 24.** Tanto a prua come nella falsa chiglia a poppa, dovrà restare una parte piatta di 4 mm di spessore.

**FOTO 25.** Una volta finito il processo di rivestimento, scartavetrare il tutto e limare le teste delle punte.

**FOTO 26.** Ripassare con una lima piatta il bordo interno delle cannoniere e dipingerle in nero.

**FOTO 27.** Dividere con una matita le zone dello specchio come indicato nell'immagine. Usare come adesivo, colla da contatto, rivestire lo specchio. Con un cutter eliminare la parte eccedente ed aprire i fori dello specchio.

**FOTO 28.** Iniziare il rivestimento dello scafo mettendo un rivestimento n° 45 sulla maestra. Alternare il rivestimento sui due lati dello scafo. Per fare questo processo usare della colla da contatto (leggere attentamente le istruzioni d'uso del fabbricante).

**FOTO 29.** Continuare il rivestimento dalla tavola maestra seguendo in direzione verso le murate. Continuare a rivestire iniziando al contempo dalla falsa chiglia e in direzione della tavola maestra.

**FOTO 30.** Per chiudere il rivestimento dello scafo realizzare delle zeppe su misura. Completare il rivestimento a poppa con zeppe fatte su misura.

**FOTO 31.** A prua come sulla falsa chiglia sulla zona di pozza dovrà restare una parte piatta di 4 mm di spessore.

**FOTO 32.** Prendendo come riferimento il balcone n° 59, realizzare gli incastri sul laterale dello scafo per inserire questo balcone. Non incollarlo.

**FOTO 33.** Una volta concluso il rivestimento, scartavetrare tutto lo scafo con carta vetrata a grana fina. Osservare il disegno prima di incollare i pezzi n° 46, 47, 48, 49, 50, 51 e 52 sullo scafo.

**FOTO 34.** Rivestire il pezzo n° 53, da una parte con il rivestimento n° 54 e dall'altra con il rivestimento n° 55.

**FOTO 35.** Tingere con della tintura ad acqua color mogano, uno dei lati delle murate n° 56. Rivestire l'altro lato delle murate con il rivestimento n° 57.

**FOTO 36.** Con una lima creare i pezzi n° 58 ed incollarli contro il bordo frontale delle murate. Incollare la coperta n° 53 sul lancia della ruota di prora vicino allo scafo. Incollare le murate n° 56 contro la coperta n° 53 ed i pilastri n° 58.

**FOTO 37.** Rivestire un lato del balcone n° 59 con il rivestimento n° 60 e l'altro lato con il rivestimento n° 61. Eliminare parte in eccesso con un cutter. Usare della colla da contatto per questo lavoro.

**FOTO 38.** Tagliare ed incollare le rifiniture n° 62, 63 e 64 come indica l'immagine.

**FOTO 39.** Incollare il balcone incastrandolo sulla poppa della barca. Incollare sopra il balcone i pezzi n° 65, 66, 67 e 68. Usare colla a presa rapida. Realizzare un foro cieco, nel centro dello specchio ed a 4 mm del suo bordo superiore.

**FOTO 40.** Adattare la misura delle cerniere con delle tenaglie. Osservare il disegno. Comporre la pala del timone con i pezzi indicati nell'immagine.

**FOTO 41.** Incollare la cinta n° 72 sull'unione dello specchio con il balcone. Inserire la pala del timone attraverso il pezzo n° 73 ed introdurre la sua estremità nell'orificio di poppa. Fissare la pala del timone allo scafo con le cerniere.

**FOTO 42.** Selezionare i listelli per elaborare le cinte n° 74, 75, 76, 77 e 78. Lijare i listelli ed immergerli nell'acqua per almeno un'ora per far loro guadagnare elasticità. Adattare ed incollare le cinte sullo scafo usando della colla a presa rapida, dopo aver ben osservato il disegno.

**FOTO 43.** Incastrare tra di loro le strisce del carabottino n° 79 sino a completare un pezzo di 32 unità. Usare della colla a presa rapida. Tagliare il carabottino come indicato nell'immagine.

**FOTO 44.** Incollare il carabottino sul bordo frontale della coperta del cassero e inquadralo con i pezzi n° 80 e 81. Tagliare a metà le coperture del discollato n° 82 ed incollarle sulle murate. Usare la colla a presa rapida.

**FOTO 45.** Incollare con colla rapida i pezzi n° 83, 84, 85, 86, 87 e 88 centrati sulle murate. Vedere il disegno.

**FOTO 46.** Incollare sempre con colla rapida i pezzi n° 89, 90, 91 e 92.

**FOTO 47.** Incollare i pezzi n° 93, 94, 95 e 96 come indicato nell'immagine. Prima di collocare i pezzi n° 97, tagliare le cinte in modo che le squadre possano ben situarsi.

**FOTO 48.** Elaborare ed incollare i pezzi n° 98, 99, 100 e 101. Il pezzo n° 101 tagliando le cinte. Osservare i disegni.

**FOTO 49.** Per poter incollare i pezzi n° 102, tagliare le cinte. Vedere la loro distribuzione nel disegno. I pezzi n° 104 e 105 devono andare sullo scafo. Per questo, con un cutter tagliare il rivestimento.

**FOTO 50.** Elaborare le gru del cappone n° 106 e le coperture delle cubie n° 107 e Incollarli come indicato nell'immagine. Vedere disegni.

**FOTO 51.** Elaborare ed incollare i pezzi n° 65, 109, 110 e 108. Realizzare i pezzi n° 111 e 112 ed inserirli nelle difese come indicato nel disegno.

**FOTO 52.** Elaborare ed incollare i pezzi n° 108 e 113. Realizzare i pezzi n° 114 e 115 ed inserirli nelle difese come indicato nei disegni. Incollare i pezzi n° 116 e realizzare i fori indicati nell'immagine. Unire gli anelli alle caviglie di ferro ad anello B. Realizzare un foro del diametro di 0,75 mm per fissare le caviglie di ferro ad anello.

**FOTO 53.** Realizzare ed incollare i pezzi n° 65, 108, 117, 118, 119, 120, I e B. Vedere i disegni. Arrivati a questa fase del montaggio, verniciare tutto lo scafo con la vernice tappa pori incolore satinata. (Leggere attentamente le istruzioni d'uso del fabbricante). Da questo momento in poi, tutti i pezzi in legno da introdurre sulla barca dovranno essere verniciati.

**FOTO 54.** Incollare i pezzi n° 121, 122 e 123. Vedere i disegni. Pitturare i colori degli stemmi n° 125 e incollarli. Incollare il cavallo n° 124, centrando il foro che ha tra la bandiera e il fantino, con il foro realizzato sullo specchio, come indicato nella **foto 39**.

**FOTO 55.** Collocare tre caviglie di ferro ad anello B distribuite come indicato nell'immagine e unirle con la cantena n° 126.

**FOTO 56.** Fissare le bigotte G con le lande n° 127. Fissare le lande allo scafo con le punte A e collocare le caviglie di ferro ad anello B. Vedere i disegni. Fissare tutte le lande allo scafo.

**FOTO 57.** Pittura il pezzo n° 128 ed incollarlo all'ancora n° 129. Collocare un anello K, sull'estremità dell'ancora e fissare il cavo n° 130 all'anello. Rinforzare l'unione con una legatura n° 131. Unire con uno stroppo C, una pasticca E, e l'anello.

**FOTO 58.** Incollare l'estremità del cavo dell'ancora su una delle cubie, come indicato nell'immagine. Realizzare gli elementi di fissaggio n° 132. Elaborare il paranco n° 133 e fissarlo alla ringhiera di prua. Incollare tutte le caviglie J alle cavigliere.

## **SUPERSTRUTTURA**

Arrivati a questa fase della costruzione del modellino, seguire l'ordine numerico stabilito e realizzare i pezzi rappresentanti in questo punto. Alcuni di questi pezzi devono essere pitturati, usare delle pitture acriliche ad acqua. Una volta realizzati i pezzi incollarli nella posizione indicata nell'immagine e con la distribuzione indicata dai disegni. Servirsi della colla a presa rapida per il montaggio e la collocazione.

## **ALBERATURA**

Per elaborare gli alberi il primo passo sarà quello di tagliare le stecche alla misura indicata nell'elenco dei pezzi o prese direttamente dal disegno, che è stampato a scala 1/1. Tutti gli alberi ed i pennoni hanno una certa conicità.

**FOTO A.** Per realizzare la conicità degli alberi scartavetrare la stecca con una smerigliatrice, aumentando la parte da asportare man mano che ci si avvicina all'estremità dove si vuole ridurre il diametro. Fare girare la stecca per rendere omogenea la riduzione di volume.

**FOTO B.** Ripetere l'operazione sino ad ottenere il diametro indicato nel disegno.

**FOTO C.** Per elaborare la conicità dei pennoni fare la stessa cosa ma questa volta sulle due estremità della stecca.

Per realizzare correttamente gli alberi di questo modello va tenute presenti le seguenti cose:

- Il disegno
- Le foto del dettaglio degli alberi
- Le misure e la descrizione dei materiali dell'elenco dei pezzi
- I fogli "IP" d'identificazione dei pezzi

Gli alberi dovranno essere verniciati ed alcuni dei loro pezzi dovranno essere pitturati. Riferirsi alla foto del dettaglio degli alberi. Dopo aver montato e verniciato gli alberi, collocare i paranchi (stropi, pastecche, caviglie di ferro ad anello, bozzelli, etc.) e fissarli alla barca. Gli alberi devono essere inseriti sino al fermo negli incastri presenti sulla falsa chiglia.

### **MANOVRE**

Per elaborare le manovre di questa barca seguire l'ordine alfabetico delle figure stampate insieme alle istruzioni, che indicano l'ordine di collocazione dei fili, bigotte, bozzelli, etc, che sono riportati in rosso.

Usare il disegno per identificare le vele

Per fare in modo che le vele sembrino vecchie, bollire nel tè.

## Rumpf

**Foto 1.** Die Rumpfstruktur in der auf der Zeichnung angegebenen numerischen Reihenfolge zusammenbauen. Vor dem Aufkleben der Spanten sicherstellen, dass die sie korrekt sitzen und mit den dazugehörigen Einkerbungen des falschen Kiels abschließen. Die Spanten müssen vollkommen senkrecht auf dem falschen Kiel stehen. Für diese Operation muss weißer Kleber (Tischlerleim) verwendet werden.

**Foto 2.** Beplankung des Schotts mit Spant 4. Zum Kleben Kontaktkleber verwenden (Schusterleim). Lesen Sie die Gebrauchsanweisung des Herstellers sorgfältig durch! Die überschüssigen Teile der Beplankung mit einem Schneidwerkzeug (Cutter) abschneiden. Dabei darauf achten, die Finger nicht zu verletzen.

**Foto 3.** Beplankung der Schotts mit den Spanten 8 und 9.

**Foto 4.** Vor Beplankung von Deck 15 mit einem Bleistift eine Linie ziehen, die das Deck längs in zwei gleiche Teile teilt. Mit der Beplankung in der Mitte beginnen und nach außen weiter machen. Das Bauteil umdrehen und auf eine ebene Oberfläche setzen, um die überstehende Beplankung abzuschneiden.

**Foto 5.** Nach Beplankung des Deck mit einem Bleistift Längslinien ziehen, welche die Schiffsbeplankung und die Risse im Holz simulieren. Abwechselnd etwa 60 mm lange Querlinien ziehen. Abschließend an den Querlinien die Stellen markieren, welche die Plankennägel simulieren.

**Foto 6.** Auf dieselben Weise wie auf den **Fotos 4** und **5** gezeigt wird die Beplankung von Deck 17 vorgenommen.

**Foto 7.** Auf dieselben Weise wie auf den **Fotos 4** und **5** gezeigt wird die Beplankung von Deck 19 vorgenommen.

**Foto 8.** Auf dieselben Weise wie auf den **Fotos 4** und **5** gezeigt wird die Beplankung von Deck 21 vorgenommen.

**Foto 9.** Die beplankten Decks auf die Schiffsstruktur kleben. Dabei muss darauf geachtet werden, dass die Decks korrekt mit dem oberen Teil der Spanten abschließen. Dazu Sekundenkleber verwenden. Mit (Färbemittel in Nussbaumholz) den Teil des Spanten 7 färben, der über Deck 15 hervorsteht.

**Foto 10.** An den falschen Kiel die Verstärkungskeile 23 und 24 kleben. Weißen Leim als Klebemittel verwenden.

**Foto 11.** An den falschen Kiel die Verstärkungskeile 25 und 26 kleben.

**Foto 12.** In derselben Farbe wie Spant 7 danach auch eine der Seiten der Schanzverkleidung Nr. 27 einfärben. Die Schanzverkleidung an die Rumpfstruktur kleben, und zwar in der Form, dass die Einkerbungen der Schanzverkleidung mit den Einkerbungen der Spanten übereinstimmen. Die gefärbten Teile der Schanzverkleidung müssen ins Schiffsinere zeigen.

**Foto 13.** Wie auf dem **Foto 12** gezeigt die Schanzverkleidung Nr. 28 aufkleben. Sekundenkleber verwenden.

**Foto 14.** Den Zwischenraum, der am Heckabschnitt zwischen den beiden Schanzverkleidungsteilen 28 entstanden ist, mit zwei der Leisten Nr. 29 ausfüllen. Danach den Spiegel Nr. 30 ankleben.

**Foto 15.** Die Teile Nr. 31, 32, 33, 34 und 35 aufkleben. Die Teile 36 und 37 müssen etwa 1 mm über das Deck herausragen. Für diese Schritte Sekundenkleber verwenden.

**Foto 16.** Dieselben Schritte, wie auf dem vorherigen Foto gezeigt, mit den Teilen 34, 36, 37 und 39 durchführen.

**Foto 17.** Die Teile (37), (38) (40) und (41) aufkleben.

**Foto 18.** Zur Herstellung einer geeigneten Kontaktfläche zum Aufkleben der Plankenreihe mit einer Feile die Verstärkungskeile und die Kanten der Spanten **vom Bug zum Heck hin** abflachen.

**Foto 19.** Dieselben Schritte wie auf dem vorhergehenden Foto wiederholen, allerdings jetzt auf dem Schiffsheck. Hier **vom Heck zum Bug hin** feilen.

**Foto 20.** Bevor mit der Beplankung des Rumpfs begonnen werden kann, die Plankenreihen Nr. 42 und 43 für mindestens eine Stunde in Wasser einweichen, damit das Holz seine ursprüngliche Biegsamkeit wiedererlangt. Bei den mittleren Spanten angefangen die **Meisterplanke** Nr. 42 annageln und festkleben und sich dabei nach den Einkerbungen der Spanten richten. Den Rumpf gleichzeitig in beide Richtungen beplanken. Das heißt, jeweils eine Planke rechts der Mitte und eine Planke links der Mitte anbringen.

**Foto 21.** Die Plankenreihen Nr. 43 aufkleben und festnageln und dabei an der **Meisterplanke** Nr. 42 beginnen und weitergehen, bis der obere Abschnitt der Schanzverkleidung vollkommen bedeckt ist. Die Planken müssen am Bug verbunden werden und die Verstärkungskeile und den falschen Kiel vollkommen bedecken.

**Foto 22.** Auf dieselbe Art und Weise mit der Beplankung vom falschem Kiel bis hin zur **Meisterplanke** weitermachen. Die Planken müssen die Kante des Heckspiegels und den letzten Spant der Modellstruktur bedecken. Mit Hilfe eines Cutters die Beplankung über den Geschützluken abschneiden.

**Foto 23.** Zum Abschluss der Beplankung des Rumpfs müssen die Fische nach Maß zurechtgeschnitten werden. (Fische nennt man die Plankenreihe, die nicht so lang wie der Rumpf sind und deren Enden spitz zulaufen). Zum Abschluss der Heckbeplankung werden die Schlusskeile zurechtgeschnitten.

**Foto 24.** Sowohl am Bug als auch am falschen Kiel im Heckbereich muss eine 4 mm dicke Fläche übrigbleiben.

**Foto 25.** Nach Abschluss der Beplankung den gesamten Rumpf mit einer glatt schmirgeln und die Enden zurechtfeilen.

**Foto 26.** Mit einer flachen Feile die Innenecken der Geschützluken glätten und danach schwarz lackieren.

**Foto 27.** Mit einem Bleistift die Bereiche des Heckspiegels wie auf der Abbildung gezeigt teilen. Mit Kontaktkleber den Heckspiegel beplanken. Mit einem Cutter die überstehenden Teile der Beplankung abschneiden und die Öffnungen des Heckspiegels ausschneiden.

**Foto 28.** Die Wegerung des Schiffsrumpfs mit einer Planke der Nummer 45 beginnen, die auf die Meisterplanke geklebt wird. Den Rumpf gleichzeitig in beide Richtungen beplanken. Dazu Kontaktkleber verwenden.(Lesen Sie die Gebrauchsanweisung des Herstellers sorgfältig durch).

**Foto 29.** Auf dieselbe Art und Weise mit der Beplankung von der Meisterplanke in Richtung Schanzverkleidung weitermachen. Mit der Beplankung gleichzeitig am falschen Kiel beginnend und in Richtung Meisterplanke fortfahren.

**Foto 30.** Zum Abschluss der Beplankung des Rumpfs die Fische nach Maß zurechtschneiden. Zum Abschluss der Heckbeplankung werden die Schlusskeile zurechtgeschnitten.

**Foto 31.** Sowohl am Bug als auch am falschen Kiel im Heckbereich muss eine 4 mm dicke Fläche übrigbleiben.

**Foto 32.** Ausgehend von Balkon Nr. 59 die Einkerbungen an der Rumpfseite vornehmen, um den Balkon anbringen zu können. Den Balkon nicht ankleben.

**Foto 33.** Nach Abschluss der Beplankung den gesamten Rumpf mit feinem Schmirgelpapier glätten. Anhand von Skizze 2 die Teile 46, 47, 48, 49, 50, 51 und 52 auf dem Rumpf aufkleben .

**Foto 34.** Das Teil Nr. 53 auf der einen Seite mit Planke 54 und auf der anderen Seite mit Planke 55 bekleben.

**Foto 35.** Mit in Wasser gelöster Farbe (Farbe Nussbaum) eine der Seiten der Schanzverkleidung Nr. 56 einfärben. Beplankung der anderen Seiten der Schanzverkleidung mit Planke Nr. 57.

**Foto 36.** Mit einer Feile die Teile Nr. 58 vorbereiten und sie auf die Vorderkante der Schanzverkleidung des Bugspriet kleben. Das Deckstück Nr. 53 auf den Ansatz des Vordersteven direkt am Rumpf kleben. Die Schanzverkleidung Nr. 56 auf Deck Nr. 53 und Podestpfosten Nr. 58 kleben.

**Foto 37.** Eine Seite des Balkons 59 mit Planke Nr. 60 und die andere Seite mit Planke 61 bekleben. Überstehende Beplankung mit einem Cutter abschneiden. Dazu Kontaktkleber verwenden.

**Foto 38.** Die Abschlussstücke 62, 63 und 64 wie auf der Abbildung gezeigt zurechtschneiden und aufkleben.

**Foto 39.** Den Balkon an das Schiffsheck anpassen und aufkleben. Auf den Balkon dann die Teile 65, 66, 67 und 68 aufkleben. Sekundenkleber verwenden. In die Mitte des Heckspiegels und 4 mm von dessen oberen Rand entfernt eine blinde Öffnung einschneiden.

**Foto 40.** Die Scharniere mit einer Zange auf die erforderlichen Größen zurechtschneiden. Siehe dazu Skizze. Das Steuerblatt aus den angegebenen Einzelteilen wie auf der Abbildung gezeigt zusammenbauen.

**Foto 41.** Die Scheuerleiste Nr. 72 auf die Verbindungsstelle zwischen Heckspiegel und Balkon kleben. Das Steuerblatt durch Teil Nr. 73 führen und das Ende dieses Teils in die Aussparung am Heck einführen. Das Steuerblatt mit den Scharnieren am Rumpf befestigen.

**Foto 42.** Die Leisten zur Herstellung der Scheuerleisten 74, 75, 76, 77 und 78 auswählen. Die Leisten abschmirlen und für mindestens eine Stunde in Wasser einweichen, damit das Holz biegsamer wird. Die Scheuerleisten zurechtbiegen und mit Sekundenkleber auf den Rumpf kleben, wie auf Skizze 1 gezeigt.

**Foto 43.** Die Leisten von Grätting Nr. 79 ineinander stecken, bis ein Teil aus 32 Stücken entstanden ist. Dazu Sekundenkleber verwenden. Die Grätting wie auf der Abbildung gezeigt zurechtschneiden.

**Foto 44.** Die Grätting auf die Vorderkante des Backdecks kleben und mit den Teilen 80 und 81 einrahmen. Die Schandeckel Nr. 82 nach Maß zurecht schneiden und zentriert auf die Schanzverkleidung aufkleben. Sekundenkleber verwenden.

**Foto 45.** Mit Sekundenkleber die Teile Nr. 83, 84, 85, 86, 87 und 88 zentriert auf die Schanzverkleidung aufkleben. Siehe Skizze.

**Foto 46.** Ebenfalls mit Sekundenkleber die Teile 89, 90 und 91 aufkleben.

**Foto 47.** Die Teile 93, 94, 95 und 96 wie auf der Abbildung gezeigt aufkleben. Vor Anbringen der Teile Nr. 97 die Scheuerleisten so zurecht schneiden, dass die Winkel einrasten.

**Foto 48.** Die Teile Nr. 98, 99, 100 und 101 herstellen und aufkleben. Das Teile 101 einrasten, indem die Scheuerleisten entsprechend zurecht geschnitten werden. Siehe dazu die Skizzen.

**Foto 49.** Um die Teile Nr. 102 aufkleben zu können, vorher die Scheuerleisten zurecht schneiden. Siehe Anordnung auf Skizze 1. Die Teile Nr. 104 und 105 in den Schiffsrumpf einrasten. Die Beplankung dazu mit einem Cutter zurecht schneiden.

**Foto 50.** Die Windedavite Nr. 106 und die Klüsendeckel Nr. 107 vorbereiten und wie auf der Abbildung gezeigt aufkleben. Siehe Skizzen.

**Foto 51.** Die Teile Nr. 65, 109, 110 und 108 herstellen und aufkleben. Die Teile Nr. 111 und 112 vorbereiten und in die Fender einrasten, wie auf den Skizzen gezeigt.

**Foto 52.** Teile Nr. 108 und 113 herstellen und aufkleben. Die Teile Nr. 114 und 115 vorbereiten und in die Fender einrasten, wie auf den Skizzen gezeigt. Die Teile Nr. 116 aufkleben und die Löcher bohren, wie auf der Abbildung gezeigt. Die Schiffsringe I mit den Ösen B verbinden. Ein Loch mit Durchmesser von 0,75 mm zur Befestigung der Ösen bohren.

**Foto 53.** Teile Nr. 65, 108, 117, 118, 119, 120, I und B herstellen und aufkleben. Siehe Skizzen. Jetzt den gesamten Rumpf mit farblosem satiniertem Lack zur Abdeckung der Poren bearbeiten. (Lesen Sie die Gebrauchsanweisung des Herstellers sorgfältig durch). Ab dieser Phase des Zusammenbaus kann mit dem Lackieren der Holzteile begonnen werden, die später am Schiffsmodell angebracht werden müssen.

**Foto 54.** Die Teile Nr. 121, 122 und 123 aufkleben. Siehe Skizzen. Die Wappen Nr. 125 anmalen und aufkleben. Das Pferd Nr. 124 aufkleben, dazu die Öffnung zwischen Flagge und Ankerwinde mit der am Heckspiegel angebrachten Aussparung ausrichten, wie auf **Foto 39** gezeigt.

**Foto 55.** Die drei Ösen B wie auf der Abbildung gezeigt anbringen und mit der Kette Nr. 126 verbinden.

**Foto 56.** Die Klampböcke G mit den große Ketten Nr. 127 verbinden. Große Ketten mit den Stiften A am Rumpf befestigen und die Ösen B anbringen. Siehe Skizzen. Alle große Ketten des Rumpfs befestigen.

**Foto 57.** Das Teil Nr. 128 anmalen und an den Anker Nr. 129 ankleben. Eine Öse K am Ankerende anbringen und das Kabel Nr. 130 daran festmachen. Die Verbindung mit einer der Vertäuungen 131 verstärken. Mittels einer Stroppe C einen Spanten E an der Öse befestigen.

**Foto 58.** Das Ende des Ankerseils an eine der Klüsen ankleben, wie auf der Abbildung gezeigt. Die Ankertaue Nr. 132 herstellen. Die Takelung Nr. 133 herstellen und an der Reling des Bugs befestigen. Alle Rundeisen J an die Tauhalter kleben.

### **Aufbauten**

Wenn diese Bastelphase erreicht ist, müssen die zu diesem Bauabschnitt gehörenden Teile der Reihenfolge nach hergestellt werden. Einige dieser Teile müssen vor dem Einbau mit Acrylfarben auf Wasserbasis angemalt werden. Die fertigen Teile müssen dann wie auf der Abbildung gezeigt und entsprechend der Anordnung der Skizzen aufgeklebt werden. Für Zusammenbau und Aufkleben Sekundenkleber verwenden.

### **Bemastung**

Zur Herstellung der Masten müssen zuerst die Stäbe entsprechend der Maße zurecht geschnitten werden, die in der Teileliste angegeben sind oder die direkt anhand von Skizze abgemessen wurde. Die Skizzen sind im Maßstab 1/1 angefertigt. Alle Masten und Rahen müssen leicht konisch verlaufen.

**Foto A.** Um die Masten in Konusform zu bringen, müssen die Masten (mit einer Schleifmaschine) zurecht geschliffen werden, und zwar in der Form, dass sie nach oben hin verjüngt werden. Die Stäbe dabei drehen, damit sie an allen Seiten gleichmäßig abgeschliffen werden.

**Foto B.** Die Operation solange wiederholen, bis der auf der Skizze angegebene Durchmesser erreicht ist.

**Foto C** Um die Rahen in Konusform zu bringen, ebenso verfahren, allerdings hier an beiden Enden der Stangen.

Um die Masten dieses Schiffsbaumodells richtig vorzubereiten, müssen die folgenden Punkte beachtet werden:

- Skizzen
- Die Detailfotos der Masten
- Maße und Materialien der Teileliste
- Die "IP"-Blätter zur Identifikation der Bauteile

Die Masten müssen lackiert werden und einige der Einzelteile der Masten müssen angemalt werden. Siehe Detailfotos der Masten

Nach Aufstellung und Lackierung der Masten wird die Takelung (Stroppe, Rollenblöcke, Ringöse, Blockrollen etc.) an den Masten und dann am Schiff befestigt. Die Masten müssen eingesetzt werden, bis sie an die Einkerbungen des falschen Kiels stoßen.

### **Takelung**

Zur Takelung des Schiffsmodells die alphabetische Reihenfolge der neben den Anleitungen aufgedruckten Abbildungen befolgen, auf denen die Anbringung der Takelung (Faden, Klampböcke, Blockrollen, etc.) erläutert wird. Sie sind in Rot hervorgehoben.

Mit Hilfe von Skizze die Segel identifizieren.

Zur künstlichen Alterung der Segel die Stoffstücke in Tee kochen.



**Lista de piezas / Parts List / Liste des pièces / Teileliste / Elenco delle parti**

<b>Nº/No./ N° / Nr. No</b>	<b>Cantidad / Quantity / Quantité / Menge / Quantità</b>	<b>Medidas / Measurements / Dimensions / Maße / Misure</b>	<b>Material / Material / Matériau / Material / Materiale</b>
1	1	Precortado / Precut / Prédécoupé / Vorgeschnitten / Pretagliato	Tablero / Plywood / Planche / Sperrholz / Tavola
2 a 10	9	Precortado / Precut / Prédécoupé / Vorgeschnitten / Pretagliato	Tablero / Plywood / Planche / Sperrholz / Tavola
11	2	Precortado / Precut / Prédécoupé / Vorgeschnitten / Pretagliato	Tablero / Plywood / Planche / Sperrholz / Tavola
12	2	Precortado / Precut / Prédécoupé / Vorgeschnitten / Pretagliato	Tablero / Plywood / Planche / Sperrholz / Tavola
13	1	Precortado / Precut / Prédécoupé / Vorgeschnitten / Pretagliato	Tablero / Plywood / Planche / Sperrholz / Tavola
14	61	0,6x5x40	Sapelly / Sapelli / Sapelli / Sapelly-Holz / Sapelli
15	1	Precortado / Precut / Prédécoupé / Vorgeschnitten / Pretagliato	Tablero / Plywood / Planche / Sperrholz / Tavola
16	24	0,6x5x230	Sicomoro / Sycamore / Sycomore / Bergahorn / Sicomoro
17	1	Precortado / Precut / Prédécoupé / Vorgeschnitten / Pretagliato	Tablero / Plywood / Planche / Sperrholz / Tavola
18	20	0,6x5x120	Sicomoro / Sycamore / Sycomore / Bergahorn / Sicomoro
19	1	Precortado / Precut / Prédécoupé / Vorgeschnitten / Pretagliato	Tablero / Plywood / Planche / Sperrholz / Tavola
20	21	0,6x5x170	Sicomoro / Sycamore / Sycomore / Bergahorn / Sicomoro
21	1	Precortado / Precut / Prédécoupé / Vorgeschnitten / Pretagliato	Tablero / Plywood / Planche / Sperrholz / Tavola
22	15	0,6x5x110	Sicomoro / Sycamore / Sycomore / Bergahorn / Sicomoro
23	4	Precortado / Precut / Prédécoupé / Vorgeschnitten / Pretagliato	Tablero / Plywood / Planche / Sperrholz / Tavola
24	2	Precortado / Precut / Prédécoupé / Vorgeschnitten / Pretagliato	Tablero / Plywood / Planche / Sperrholz / Tavola
25	2	Precortado / Precut / Prédécoupé / Vorgeschnitten / Pretagliato	Tablero / Plywood / Planche / Sperrholz / Tavola
26	2	Precortado / Precut / Prédécoupé / Vorgeschnitten / Pretagliato	Tablero / Plywood / Planche / Sperrholz / Tavola
27	2	Precortado / Precut / Prédécoupé / Vorgeschnitten / Pretagliato	Tablero / Plywood / Planche / Sperrholz / Tavola
28	2	Precortado / Precut / Prédécoupé / Vorgeschnitten / Pretagliato	Tablero / Plywood / Planche / Sperrholz / Tavola
29	2	2x5x58	Tilo / Lime wood / Tilleul / Linde / Tiglio
30	1	Precortado / Precut / Prédécoupé / Vorgeschnitten / Pretagliato	Tablero / Plywood / Planche / Sperrholz / Tavola
31	2	2x4x15	Nogal africano / African walnut / Noyer africain / Afrikanisches Nußbaumholz / Noce africano
32	2	2x4x13	Nogal africano / African walnut / Noyer africain / Afrikanisches Nußbaumholz / Noce africano
33	1	2x4x65	Nogal africano / African walnut / Noyer africain / Afrikanisches Nußbaumholz / Noce africano
34	3	Precortado / Precut / Prédécoupé / Vorgeschnitten / Pretagliato	Tablero / Plywood / Planche / Sperrholz / Tavola
35	2	4x4x26	Nogal africano / African walnut / Noyer africain / Afrikanisches Nußbaumholz / Noce africano
36	8	2x4x25	Nogal africano / African walnut / Noyer africain / Afrikanisches Nußbaumholz / Noce africano
37	6	2x4x22	Nogal africano / African walnut / Noyer africain / Afrikanisches Nußbaumholz / Noce africano
38	2	2x4x15	Nogal africano / African walnut / Noyer africain / Afrikanisches Nußbaumholz / Noce africano
39	1	2x4x107	Nogal africano / African walnut / Noyer africain / Afrikanisches Nußbaumholz / Noce africano
40	2	Precortado / Precut / Prédécoupé / Vorgeschnitten / Pretagliato	Tablero / Plywood / Planche / Sperrholz / Tavola
41	1	2x4x75	Nogal africano / African walnut / Noyer africain / Afrikanisches Nußbaumholz / Noce africano
42	2	3x5x495	Tilo / Lime wood / Tilleul / Linde / Tiglio
43	85	2x5x495	Tilo / Lime wood / Tilleul / Linde / Tiglio
44	40	0,6x5x70	Sapelly / Sapelli / Sapelli / Sapelly-Holz / Sapelli
45	90	0,6x5x495	Sapelly / Sapelli / Sapelli / Sapelly-Holz / Sapelli
46	1	Precortado / Precut / Prédécoupé / Vorgeschnitten / Pretagliato	Tablero / Plywood / Planche / Sperrholz / Tavola
47	1	Precortado / Precut / Prédécoupé / Vorgeschnitten / Pretagliato	Tablero / Plywood / Planche / Sperrholz / Tavola

**Lista de piezas / Parts List / Liste des pièces / Teileliste / Elenco delle parti**

<b>Nº/No./ N° / Nr. No</b>	<b>Cantidad / Quantity / Quantité / Menge / Quantità</b>	<b>Medidas / Measurements / Dimensions / Maße / Misure</b>	<b>Material / Material / Matériau / Material / Materiale</b>
48	1	Precortado / Precut / Prédécoupé / Vorgeschnitten / Pretagliato	Tablero / Plywood / Planche / Sperrholz / Tavola
49	1	Precortado / Precut / Prédécoupé / Vorgeschnitten / Pretagliato	Tablero / Plywood / Planche / Sperrholz / Tavola
50	1	Precortado / Precut / Prédécoupé / Vorgeschnitten / Pretagliato	Tablero / Plywood / Planche / Sperrholz / Tavola
51	1	Precortado / Precut / Prédécoupé / Vorgeschnitten / Pretagliato	Tablero / Plywood / Planche / Sperrholz / Tavola
52	1	Precortado / Precut / Prédécoupé / Vorgeschnitten / Pretagliato	Tablero / Plywood / Planche / Sperrholz / Tavola
53	1	Precortado / Precut / Prédécoupé / Vorgeschnitten / Pretagliato	Tablero / Plywood / Planche / Sperrholz / Tavola
54	13	0,6x5x130	Sicomoro / Sycamore / Sycomore / Bergahorn / Sicomoro
55	13	0,6x5x130	Sapelly / Sapelli / Sapelli / Sapelly-Holz / Sapelli
56	2	Precortado / Precut / Prédécoupé / Vorgeschnitten / Pretagliato	Tablero / Plywood / Planche / Sperrholz / Tavola
57	16	0,6x5x130	Sapelly / Sapelli / Sapelli / Sapelly-Holz / Sapelli
58	2	4x4x21	Nogal africano / African walnut / Noyer africain / Afrikanisches Nußbaumholz / Noce africano
59	1	Precortado / Precut / Prédécoupé / Vorgeschnitten / Pretagliato	Tablero / Plywood / Planche / Sperrholz / Tavola
60	22	0,6x5x65	Sapelly / Sapelli / Sapelli / Sapelly-Holz / Sapelli
61	22	0,6x5x65	Sicomoro / Sycamore / Sycomore / Bergahorn / Sicomoro
62	2	2x4x14	Nogal africano / African walnut / Noyer africain / Afrikanisches Nußbaumholz / Noce africano
63	2	2x4x52	Nogal africano / African walnut / Noyer africain / Afrikanisches Nußbaumholz / Noce africano
64	1	2x4x95	Nogal africano / African walnut / Noyer africain / Afrikanisches Nußbaumholz / Noce africano
65	42	Preformado / Preformed/ Préformé / Vorgeformt / Preformato	Metal / Metal / Metal / Metall / Metallo
66	2	2x4x50	Nogal africano / African walnut / Noyer africain / Afrikanisches Nußbaumholz / Noce africano
67	2	2x4x15	Nogal africano / African walnut / Noyer africain / Afrikanisches Nußbaumholz / Noce africano
68	1	2x4x95	Nogal africano / African walnut / Noyer africain / Afrikanisches Nußbaumholz / Noce africano
69	1	Precortado / Precut / Prédécoupé / Vorgeschnitten / Pretagliato	Tablero / Plywood / Planche / Sperrholz / Tavola
70	8	Preformado / Preformed/ Préformé / Vorgeformt / Preformato	Latón / Brass / Latón / Messing / Ottone
71	4	ø1,5x6	Latón / Brass / Latón / Messing / Ottone
72	1	2x3x70	Nogal africano / African walnut / Noyer africain / Afrikanisches Nußbaumholz / Noce africano
73	1	Precortado / Precut / Prédécoupé / Vorgeschnitten / Pretagliato	Tablero / Plywood / Planche / Sperrholz / Tavola
74	4	2x3x495	Nogal africano / African walnut / Noyer africain / Afrikanisches Nußbaumholz / Noce africano
75	4	2x3x495	Nogal africano / African walnut / Noyer africain / Afrikanisches Nußbaumholz / Noce africano
76	2	2x3x250	Nogal africano / African walnut / Noyer africain / Afrikanisches Nußbaumholz / Noce africano
77	2	2x3x110	Nogal africano / African walnut / Noyer africain / Afrikanisches Nußbaumholz / Noce africano
78	4	2x3x140	Nogal africano / African walnut / Noyer africain / Afrikanisches Nußbaumholz / Noce africano
79	90	Preformado / Preformed/ Préformé / Vorgeformt / Preformato	Composite / Composite / Composite / Composite / Composite
80	2	2x3x40	Nogal africano / African walnut / Noyer africain / Afrikanisches Nußbaumholz / Noce africano
81	1	2x3x10	Nogal africano / African walnut / Noyer africain / Afrikanisches Nußbaumholz / Noce africano
82	2	2x4x120	Nogal africano / African walnut / Noyer africain / Afrikanisches Nußbaumholz / Noce africano
83	2	2x7x110	Nogal africano / African walnut / Noyer africain / Afrikanisches Nußbaumholz / Noce africano
84	2	2x2x88	Nogal africano / African walnut / Noyer africain / Afrikanisches Nußbaumholz / Noce africano
85	2	2x7x25	Nogal africano / African walnut / Noyer africain / Afrikanisches Nußbaumholz / Noce africano
86	2	2x7x27	Nogal africano / African walnut / Noyer africain / Afrikanisches Nußbaumholz / Noce africano















**Lista de piezas / Parts List / Liste des pièces / Teileliste / Elenco delle parti**

<b>Nº/No./ Nº / Nr. No</b>	<b>Cantidad / Quantity / Quantité / Menge / Quantità</b>	<b>Medidas / Measurements / Dimensions / Maße / Misure</b>	<b>Material / Material / Matériau / Material / Materiale</b>
87	2	2x7x87	Nogal africano / African walnut / Noyer africain / Afrikanisches Nußbaumholz / Noce africano
88	2	2x7x135	Nogal africano / African walnut / Noyer africain / Afrikanisches Nußbaumholz / Noce africano
89	2	2x2x102	Nogal africano / African walnut / Noyer africain / Afrikanisches Nußbaumholz / Noce africano
90	2	2x7x110	Nogal africano / African walnut / Noyer africain / Afrikanisches Nußbaumholz / Noce africano
91	2	2x7x105	Nogal africano / African walnut / Noyer africain / Afrikanisches Nußbaumholz / Noce africano
92	1	2x4x50	Nogal africano / African walnut / Noyer africain / Afrikanisches Nußbaumholz / Noce africano
93	2	2x3x43	Nogal africano / African walnut / Noyer africain / Afrikanisches Nußbaumholz / Noce africano
94	1	2x3x50	Nogal africano / African walnut / Noyer africain / Afrikanisches Nußbaumholz / Noce africano
95	4	Precortado / Precut / Prédécoupé / Vorgeschnitten / Pretagliatto	Tablero / Plywood / Planche / Sperrholz / Tavola
96	4	Precortado / Precut / Prédécoupé / Vorgeschnitten / Pretagliatto	Tablero / Plywood / Planche / Sperrholz / Tavola
97	4	Precortado / Precut / Prédécoupé / Vorgeschnitten / Pretagliatto	Tablero / Plywood / Planche / Sperrholz / Tavola
98	2	4x4x18	Nogal africano / African walnut / Noyer africain / Afrikanisches Nußbaumholz / Noce africano
99	4	2x2x10	Nogal africano / African walnut / Noyer africain / Afrikanisches Nußbaumholz / Noce africano
100	2	2x4x35	Nogal africano / African walnut / Noyer africain / Afrikanisches Nußbaumholz / Noce africano
101	2	3x3x60	Nogal africano / African walnut / Noyer africain / Afrikanisches Nußbaumholz / Noce africano
102	26	2x3x75	Nogal africano / African walnut / Noyer africain / Afrikanisches Nußbaumholz / Noce africano
103	12	Preformado / Preformed/ Préformé / Vorgeformt / Preformato	Metal / Metal / Metal / Metall / Metallo
104	20	Preformado / Preformed/ Préformé / Vorgeformt / Preformato	Metal / Metal / Metal / Metall / Metallo
105	20	Preformado / Preformed/ Préformé / Vorgeformt / Preformato	Metal / Metal / Metal / Metall / Metallo
106	2	4x4x25	Nogal africano / African walnut / Noyer africain / Afrikanisches Nußbaumholz / Noce africano
107	2	2x7x14	Nogal africano / African walnut / Noyer africain / Afrikanisches Nußbaumholz / Noce africano
108	6	2x7x25	Nogal africano / African walnut / Noyer africain / Afrikanisches Nußbaumholz / Noce africano
109	1	2x4x62	Nogal africano / African walnut / Noyer africain / Afrikanisches Nußbaumholz / Noce africano
110	2	2x4x8	Nogal africano / African walnut / Noyer africain / Afrikanisches Nußbaumholz / Noce africano
111	2	2x7x65	Nogal africano / African walnut / Noyer africain / Afrikanisches Nußbaumholz / Noce africano
112	2	2x2x65	Sapelly / Sapelli / Sapelli / Sapelly-Holz / Sapelli
113	2	2x7x15	Nogal africano / African walnut / Noyer africain / Afrikanisches Nußbaumholz / Noce africano
114	2	2x7x80	Nogal africano / African walnut / Noyer africain / Afrikanisches Nußbaumholz / Noce africano
115	2	2x2x80	Sapelly / Sapelli / Sapelli / Sapelly-Holz / Sapelli
116	1	2x4x104	Nogal africano / African walnut / Noyer africain / Afrikanisches Nußbaumholz / Noce africano
117	1	2x4x47	Nogal africano / African walnut / Noyer africain / Afrikanisches Nußbaumholz / Noce africano
118	1	Precortado / Precut / Prédécoupé / Vorgeschnitten / Pretagliatto	Tablero / Plywood / Planche / Sperrholz / Tavola
119	2	2x7x30	Nogal africano / African walnut / Noyer africain / Afrikanisches Nußbaumholz / Noce africano
120	2	2x2x30	Sapelly / Sapelli / Sapelli / Sapelly-Holz / Sapelli
121	4	Preformado / Preformed/ Préformé / Vorgeformt / Preformato	Metal / Metal / Metal / Metall / Metallo
122	8	Preformado / Preformed/ Préformé / Vorgeformt / Preformato	Metal / Metal / Metal / Metall / Metallo
123	4	Preformado / Preformed/ Préformé / Vorgeformt / Preformato	Metal / Metal / Metal / Metall / Metallo
124	1	Preformado / Preformed/ Préformé / Vorgeformt / Preformato	Metal / Metal / Metal / Metall / Metallo
125	7	Preformado / Preformed/ Préformé / Vorgeformt / Preformato	Metal / Metal / Metal / Metall / Metallo

**Lista de piezas / Parts List / Liste des pièces / Teileliste / Elenco delle parti**

<b>Nº/No./ Nº / Nr. No</b>	<b>Cantidad / Quantity / Quantité / Menge / Quantità</b>	<b>Medidas / Measurements / Dimensions / Maße / Misure</b>	<b>Material / Material / Matériau / Material / Materiale</b>
126	1	ø1x130	Latón / Brass / Latón / Messing / Ottone
127	54	ø0,50x100	Hilo marrón / Brown thread / Fil brun /braunes Baumwollfaden / Filo marrone
128	2	Preformado / Preformed/ Préformé / Vorgeformt / Preformato	Metal / Metal / Metal / Metall / Metallo
129	2	Preformado / Preformed/ Préformé / Vorgeformt / Preformato	Metal / Metal / Metal / Metall / Metallo
130	2	ø1,5x140	Hilo crudo / Raw thread / Fil brut / Rohes Baumwollfaden / Filo crudo
131	2	ø0,15x200	Hilo crudo / Raw thread / Fil brut / Rohes Baumwollfaden / Filo crudo
132	4	ø0,15x200	Hilo crudo / Raw thread / Fil brut / Rohes Baumwollfaden / Filo crudo
133	2	ø0,15x300	Hilo crudo / Raw thread / Fil brut / Rohes Baumwollfaden / Filo crudo
134	4	4x4x20	Nogal africano / African walnut / Noyer africain / Afrikanisches Nußbaumholz / Noce africano
135	2	Precortado / Precut / Prédécoupé / Vorgeschnitten / Pretagliatto	Tablero / Plywood / Planche / Sperrholz / Tavola
136	4	2x3x15	Nogal africano / African walnut / Noyer africain / Afrikanisches Nußbaumholz / Noce africano
137	4	2x3x19	Nogal africano / African walnut / Noyer africain / Afrikanisches Nußbaumholz / Noce africano
138	6	2x4x25	Nogal africano / African walnut / Noyer africain / Afrikanisches Nußbaumholz / Noce africano
139	8	2x4x28	Nogal africano / African walnut / Noyer africain / Afrikanisches Nußbaumholz / Noce africano
140	2	4x4x28	Nogal africano / African walnut / Noyer africain / Afrikanisches Nußbaumholz / Noce africano
141	1	Precortado / Precut / Prédécoupé / Vorgeschnitten / Pretagliatto	Tablero / Plywood / Planche / Sperrholz / Tavola
142	1	ø6x20	Sapelly / Sapelli / Sapelli / Sapelly-Holz / Sapelli
143	8	2x3x12	Nogal africano / African walnut / Noyer africain / Afrikanisches Nußbaumholz / Noce africano
144	4	ø1x10	Latón / Brass / Latón / Messing / Ottone
145	1	Preformado / Preformed/ Préformé / Vorgeformt / Preformato	Metal / Metal / Metal / Metall / Metallo
146	1	ø0,15x300	Hilo crudo / Raw thread / Fil brut / Rohes Baumwollfaden / Filo crudo
147	2	Preformado / Preformed/ Préformé / Vorgeformt / Preformato	Metal / Metal / Metal / Metall / Metallo
148a	24	Precortado / Precut / Prédécoupé / Vorgeschnitten / Pretagliatto	Tablero / Plywood / Planche / Sperrholz / Tavola
148b	12	Precortado / Precut / Prédécoupé / Vorgeschnitten / Pretagliatto	Tablero / Plywood / Planche / Sperrholz / Tavola
148c	24	Preformado / Preformed/ Préformé / Vorgeformt / Preformato	Composite / Composite / Composite / Composite / Composite
148d	24	Preformado / Preformed/ Préformé / Vorgeformt / Preformato	Composite / Composite / Composite / Composite / Composite
148e	24	ø1,5x12	Latón / Brass / Latón / Messing / Ottone
149	12	Preformado / Preformed/ Préformé / Vorgeformt / Preformato	Metal / Metal / Metal / Metall / Metallo
150	5	Preformado / Preformed/ Préformé / Vorgeformt / Preformato	Composite / Composite / Composite / Composite / Composite
151	5	Preformado / Preformed/ Préformé / Vorgeformt / Preformato	Composite / Composite / Composite / Composite / Composite
152	30	1x4x10	Tilo / Lime wood / Tilleul / Linde / Tiglio
153	2	2x4x18	Nogal africano / African walnut / Noyer africain / Afrikanisches Nußbaumholz / Noce africano
154	1	Precortado / Precut / Prédécoupé / Vorgeschnitten / Pretagliatto	Tablero / Plywood / Planche / Sperrholz / Tavola
155	2	Precortado / Precut / Prédécoupé / Vorgeschnitten / Pretagliatto	Tablero / Plywood / Planche / Sperrholz / Tavola
156	1	Precortado / Precut / Prédécoupé / Vorgeschnitten / Pretagliatto	Tablero / Plywood / Planche / Sperrholz / Tavola
157	6	0,6x5x9	Sapelly / Sapelli / Sapelli / Sapelly-Holz / Sapelli
158	8	2x4x19	Nogal africano / African walnut / Noyer africain / Afrikanisches Nußbaumholz / Noce africano
159	1	ø1,5x25	Latón / Brass / Latón / Messing / Ottone
160	1	Preformado / Preformed/ Préformé / Vorgeformt / Preformato	Metal / Metal / Metal / Metall / Metallo

*Lista de piezas / Parts List / Liste des pièces / Teileliste / Elenco delle parti*

Nº/No./ Nº / Nr. No	Descripción / Description /Description / Beschreibung / Descrizione	Cantidad / Quantity / Quantité / Menge / Quantità	Medidas / Measurements / Dimensions /Maße / Misure	Material / Material / Matériau / Material / Materiale
A		700	10	Metal / Metal / Metal / Metall / Metallo
B		75	10	Latón / Brass / Latón / Messing / Ottone
C		85	ø0,15x100	Hilo crudo / Raw thread / Fil brut / Rohes Baumwollfaden / Filo crudo
D		83	4	Composite / Composite / Composite / Composite / Composite
E		28	4	Composite / Composite / Composite / Composite / Composite
F		2	7	Madera / Wood / Bois / Holz / Legno
G		80	ø5	Composite / Composite / Composite / Composite / Composite
H		52	ø4	Composite / Composite / Composite / Composite / Composite
I		11	3	Latón / Brass / Latón / Messing / Ottone
J		68	8	Composite / Composite / Composite / Composite / Composite
K		2	6	Latón / Brass / Latón / Messing / Ottone
L		41	ø3	Cristal / Glass / Verre / Glas / Cristallo
M		12	10	Metal / Metal / Metal / Metall / Metallo
N		4	5	Madera / Wood / Bois / Holz / Legno

# galeón galleon San Martín

OcCre  
Ocio Creativo



Ref.:13601

## Casco / Hull / Scafo / Rumpf

1

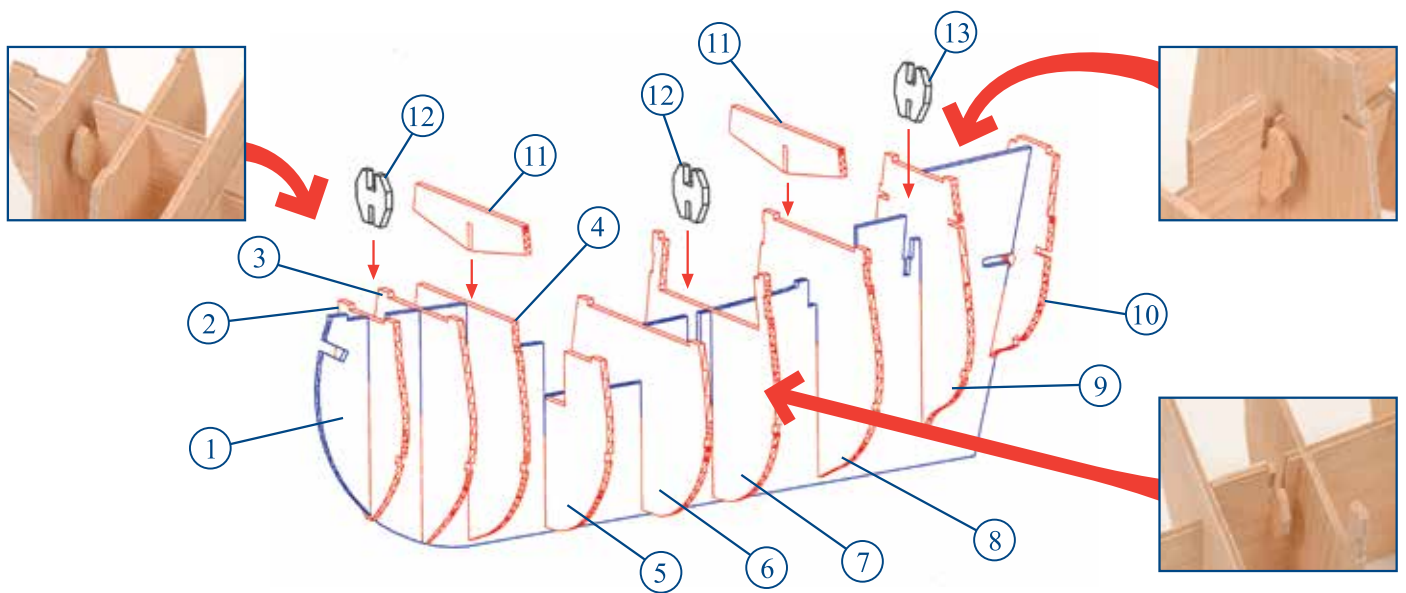

2

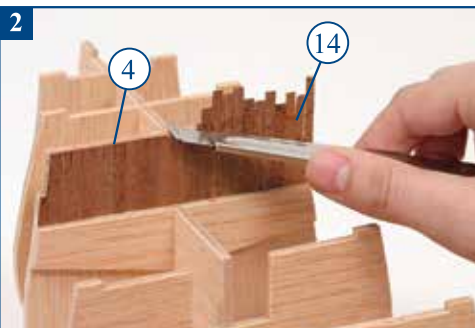

3

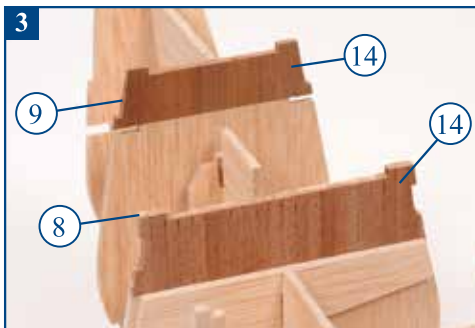

4

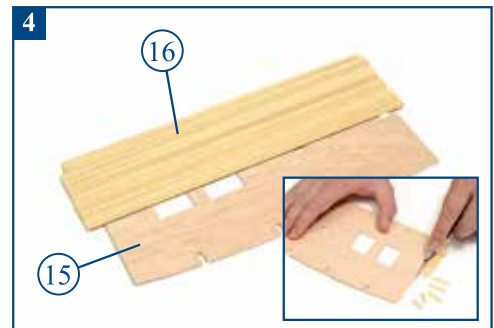

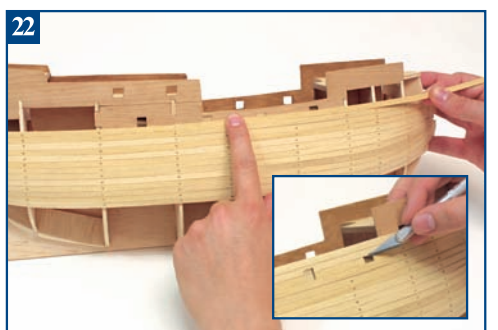
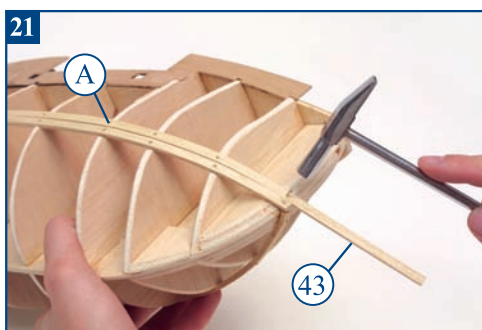
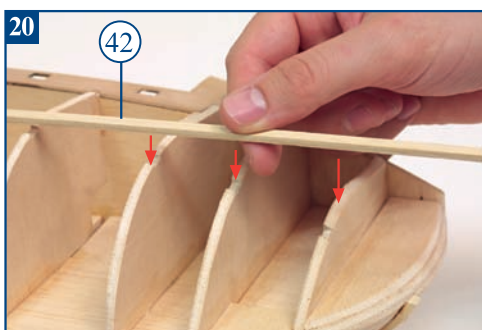
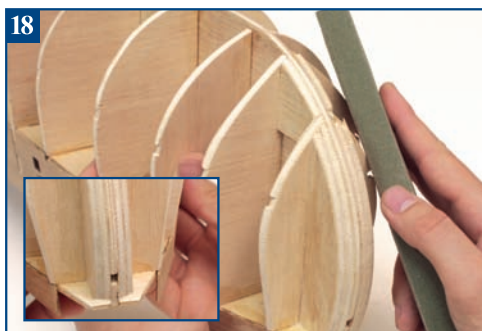
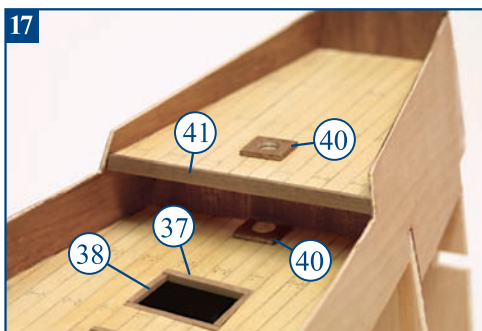
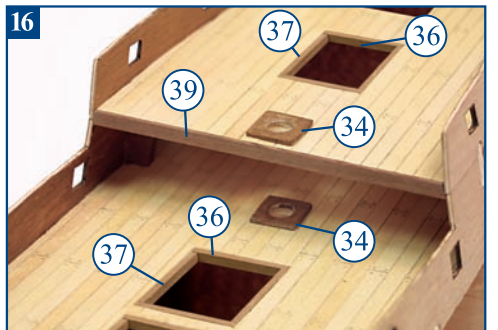
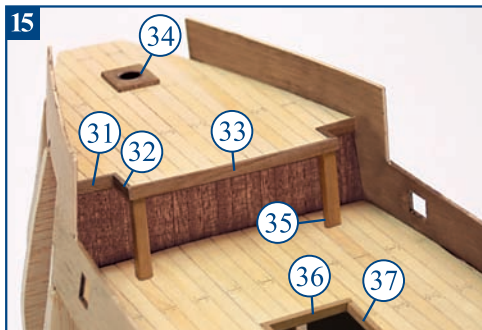
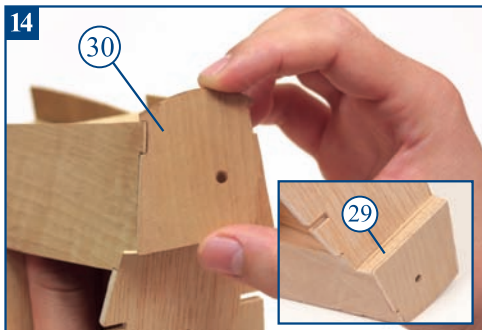
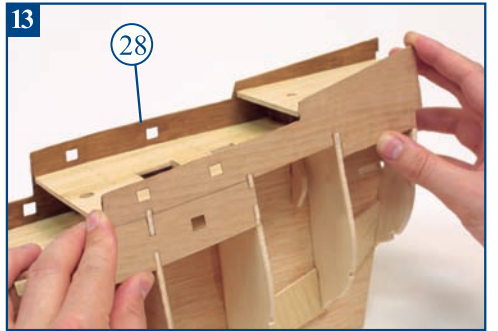
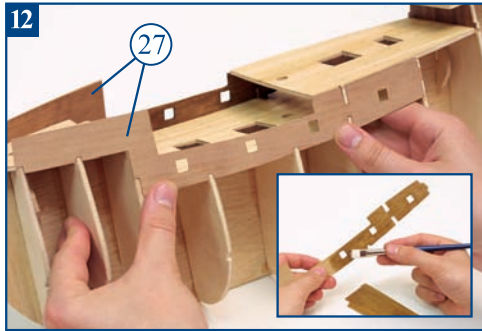
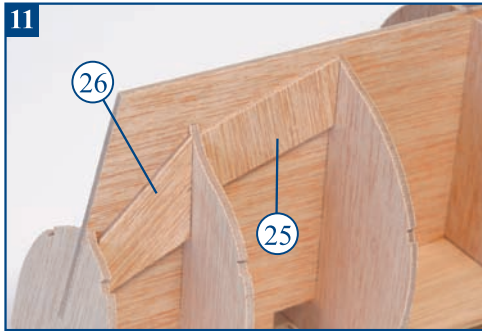
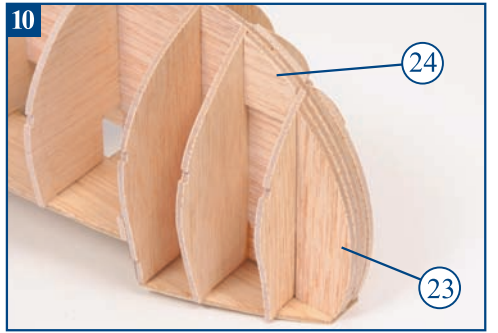
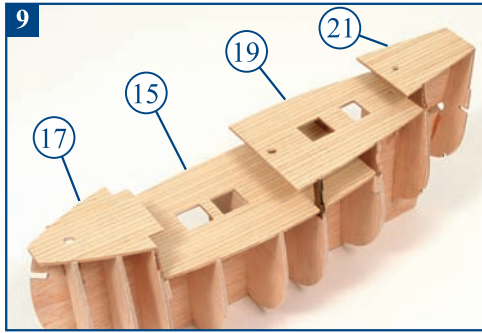
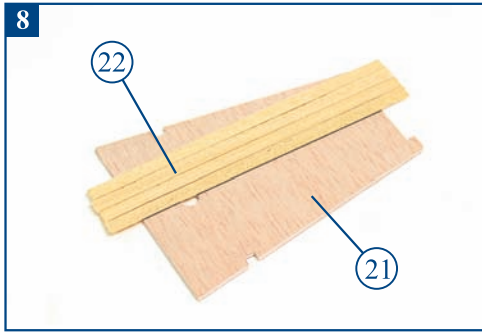
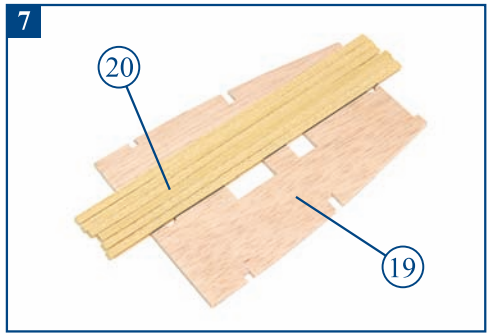
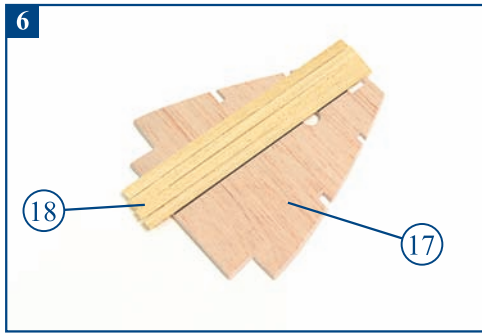
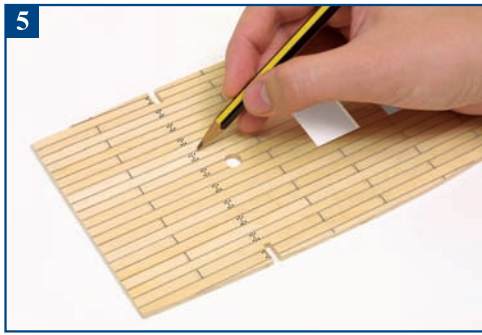

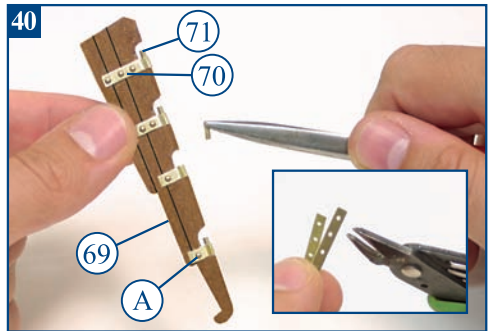
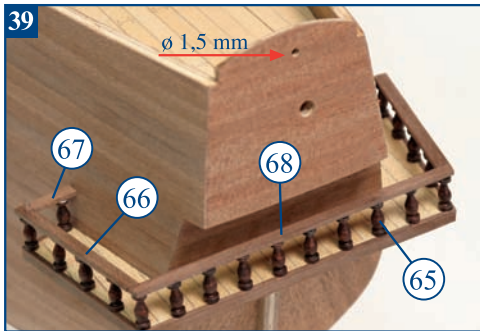
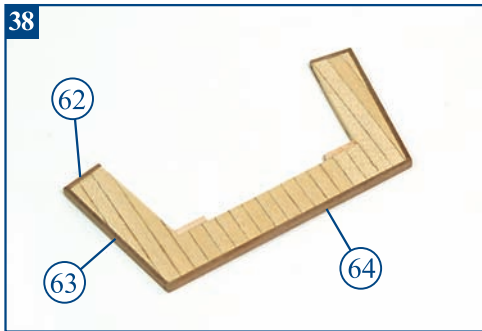
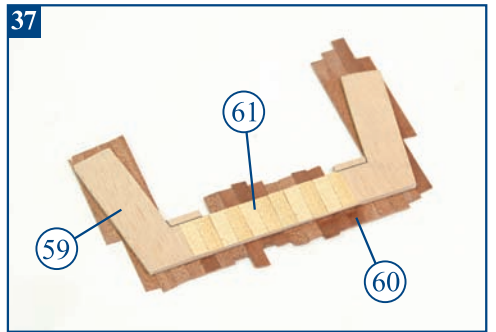
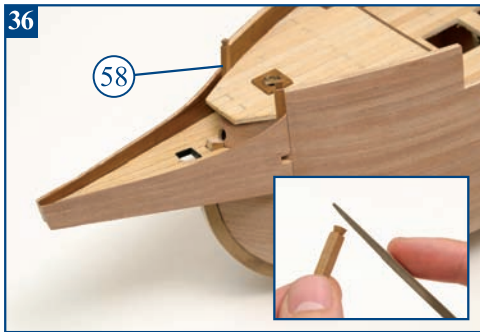
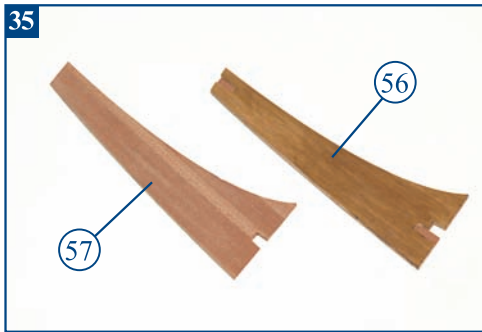
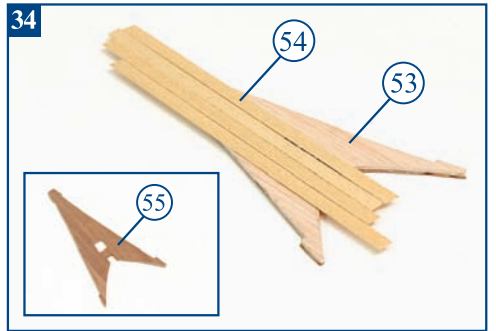
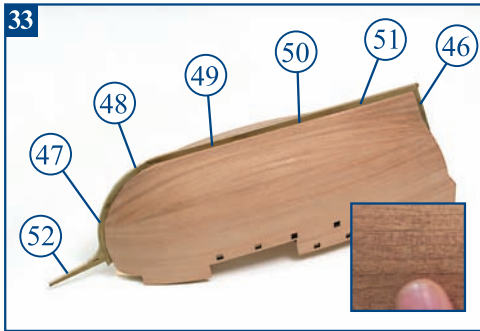
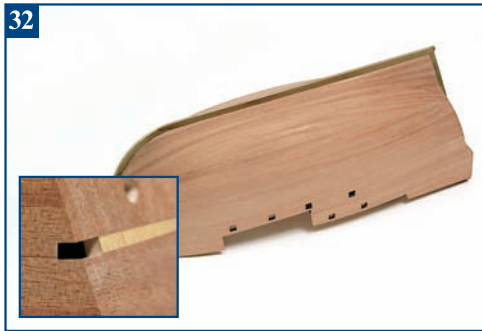
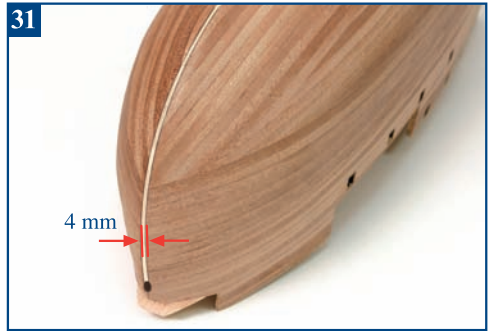
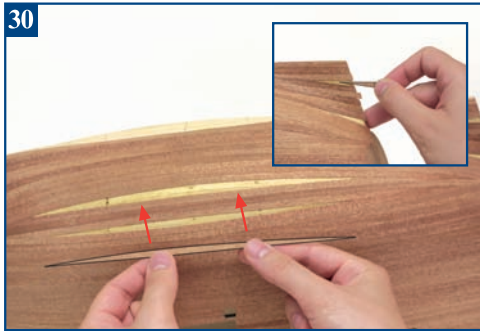
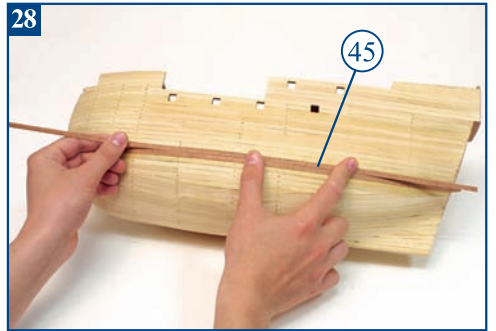
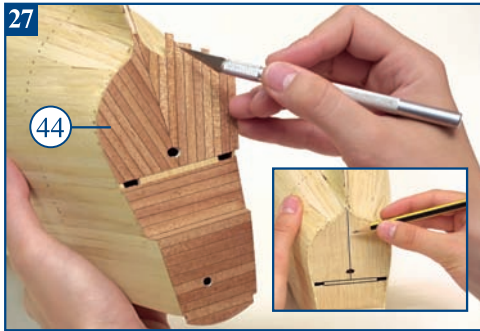
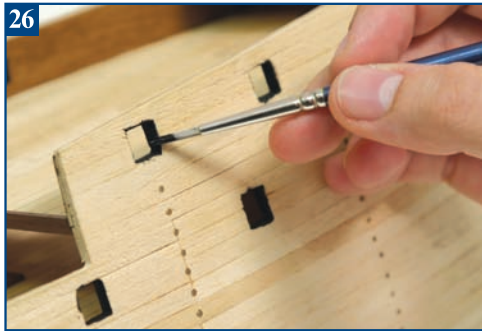
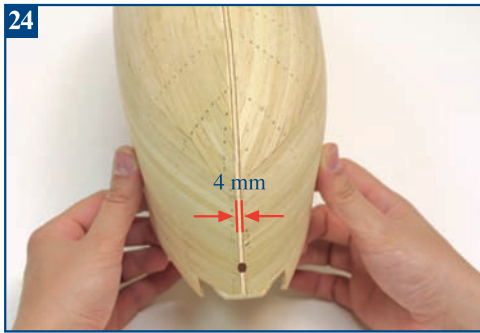
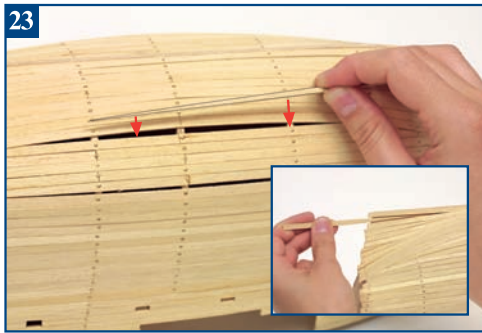



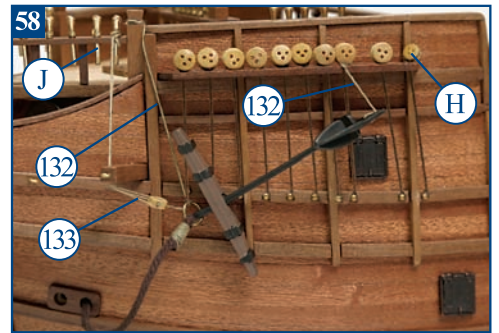
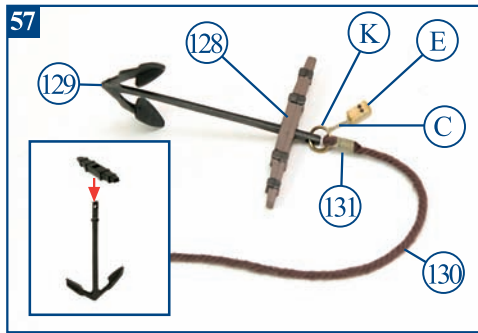
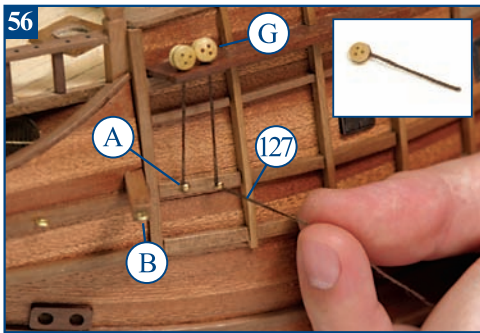
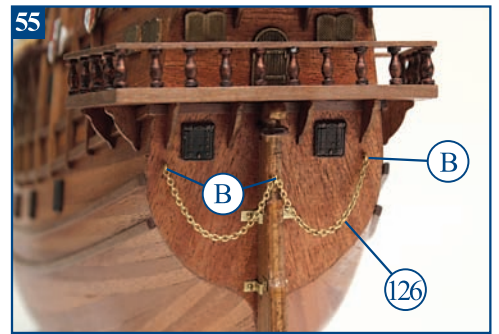
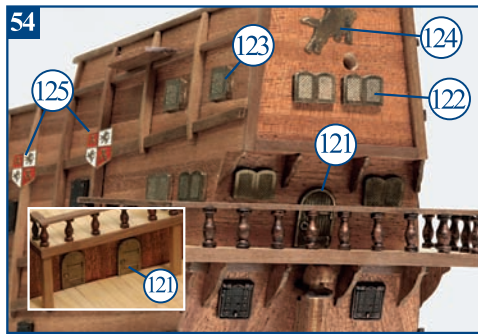
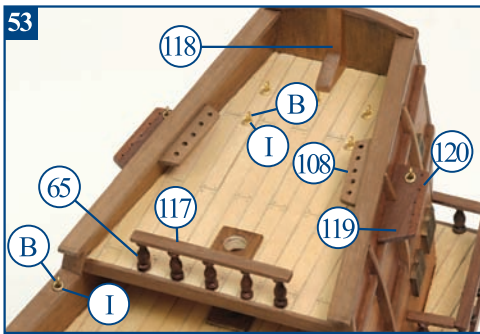
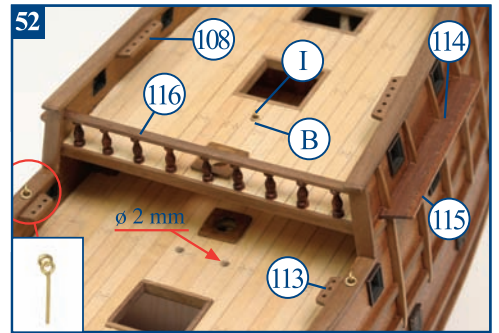
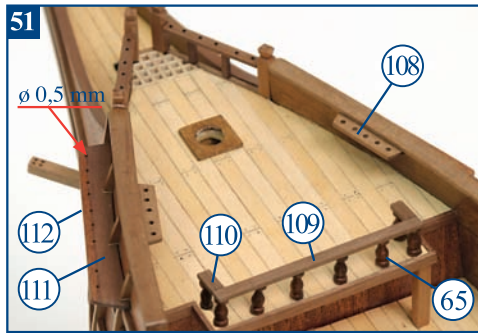
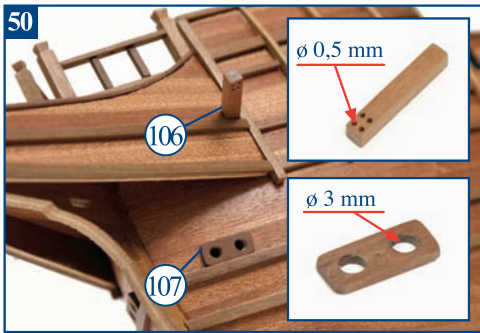
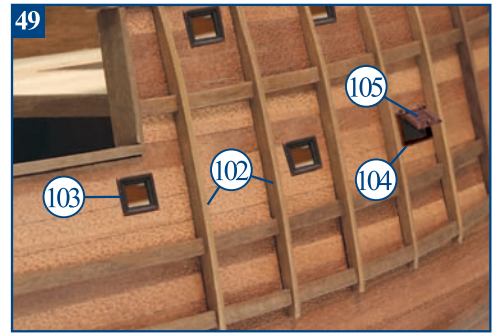
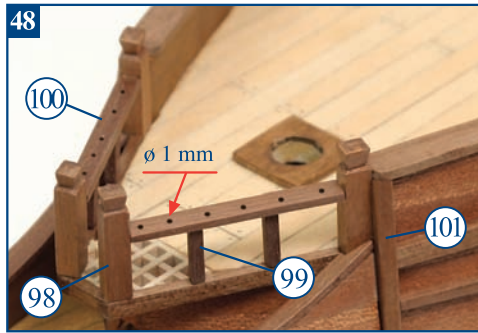
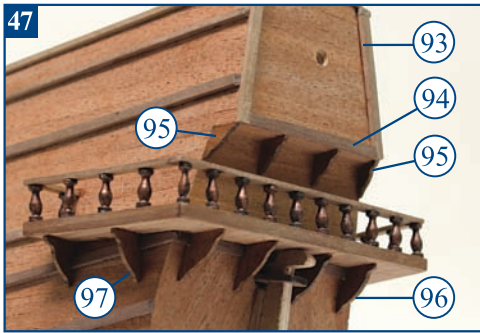
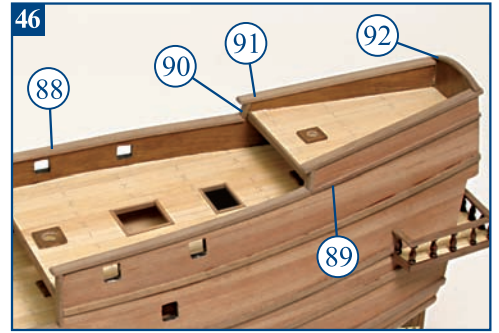
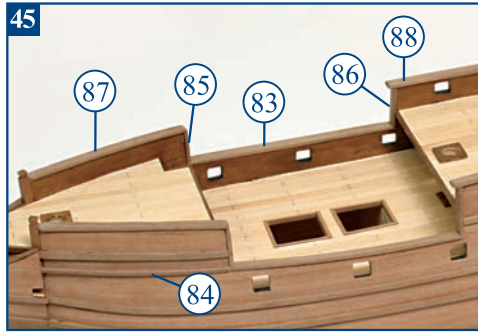
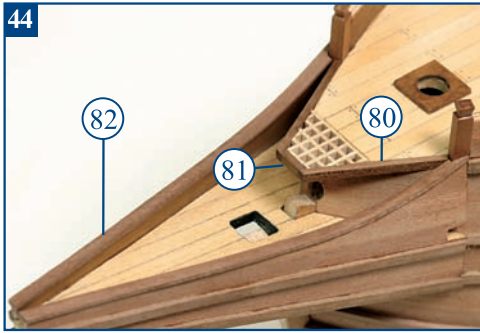
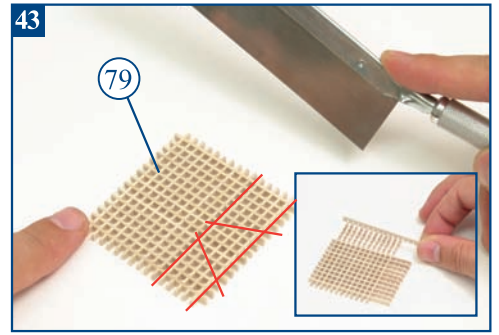
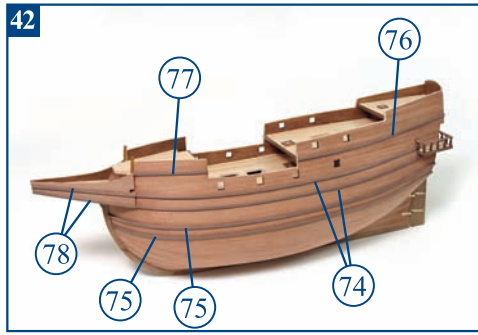
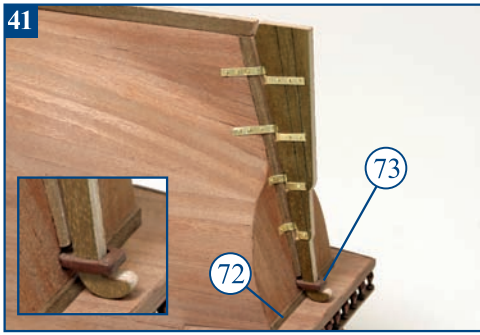

# Superestructura / Superstructure / Superstruttura / Aufbau

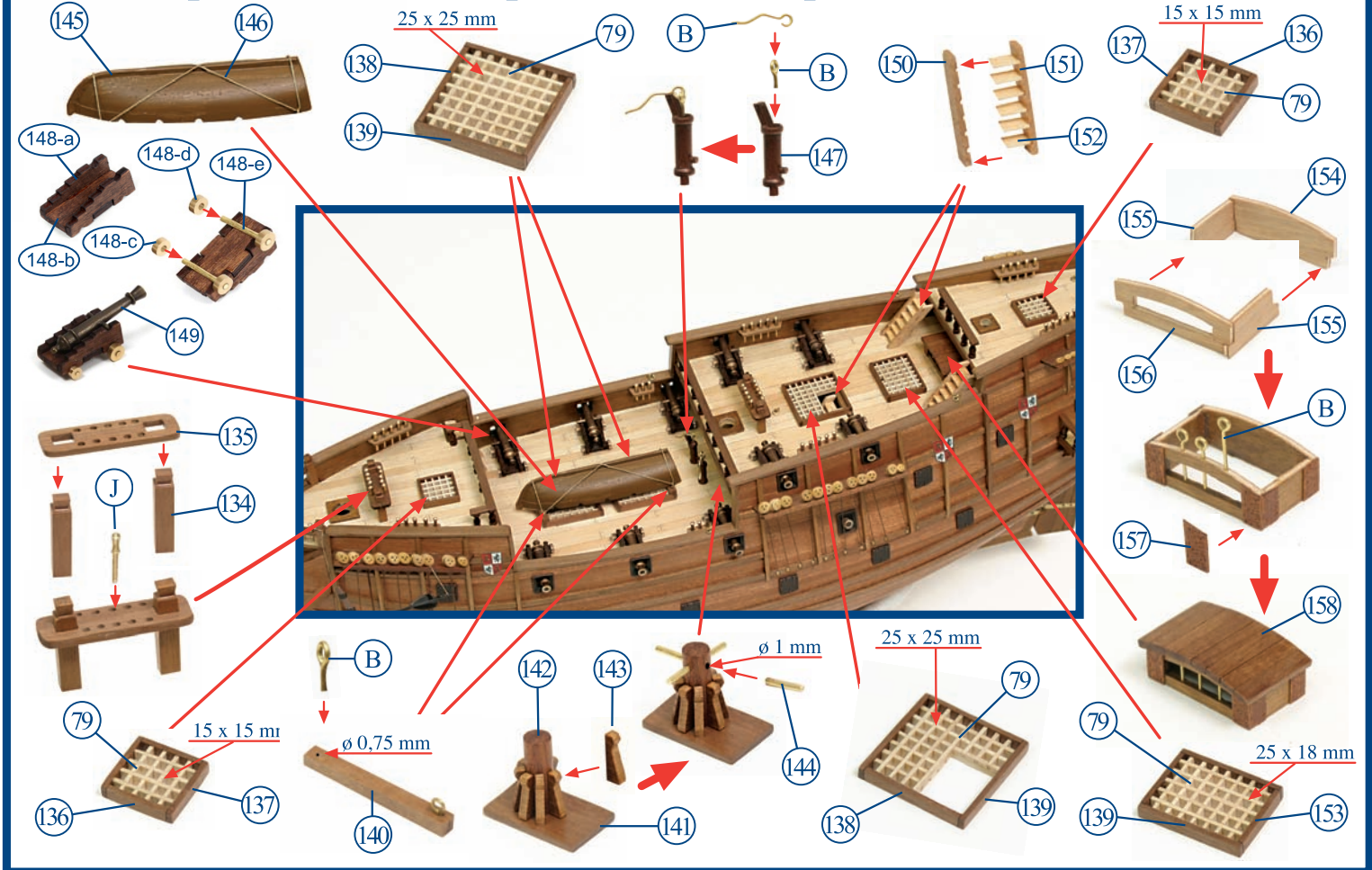

# Arboladura / Masts and rigging / Alberatura / Bemastung

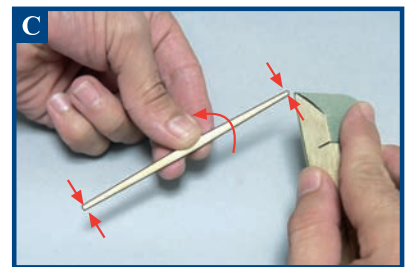
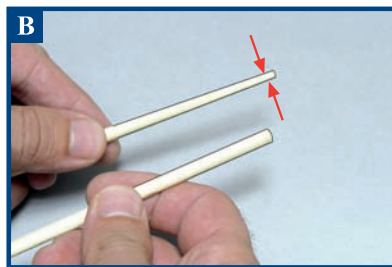
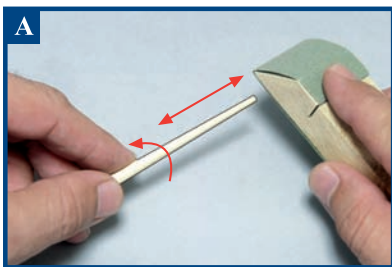

# Bauprés / Bousprit / Bompreso / Bugsprit

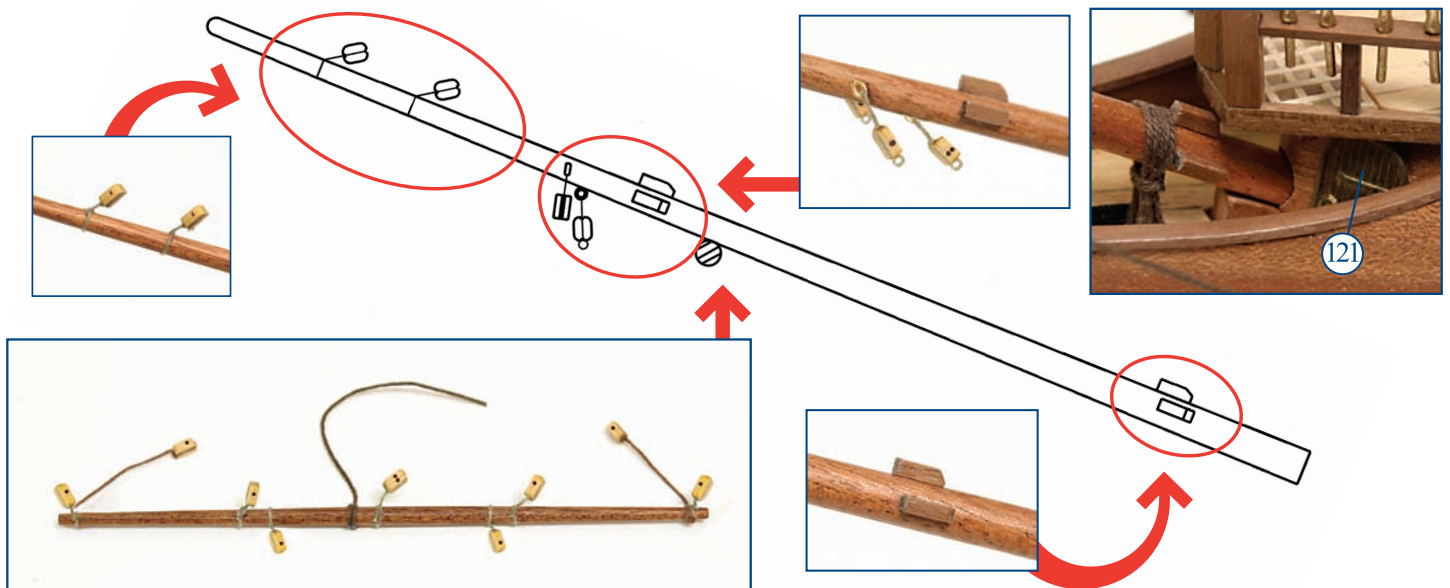

# Palo trinquete / Fore mast / Albero trinchetto / Fockmast

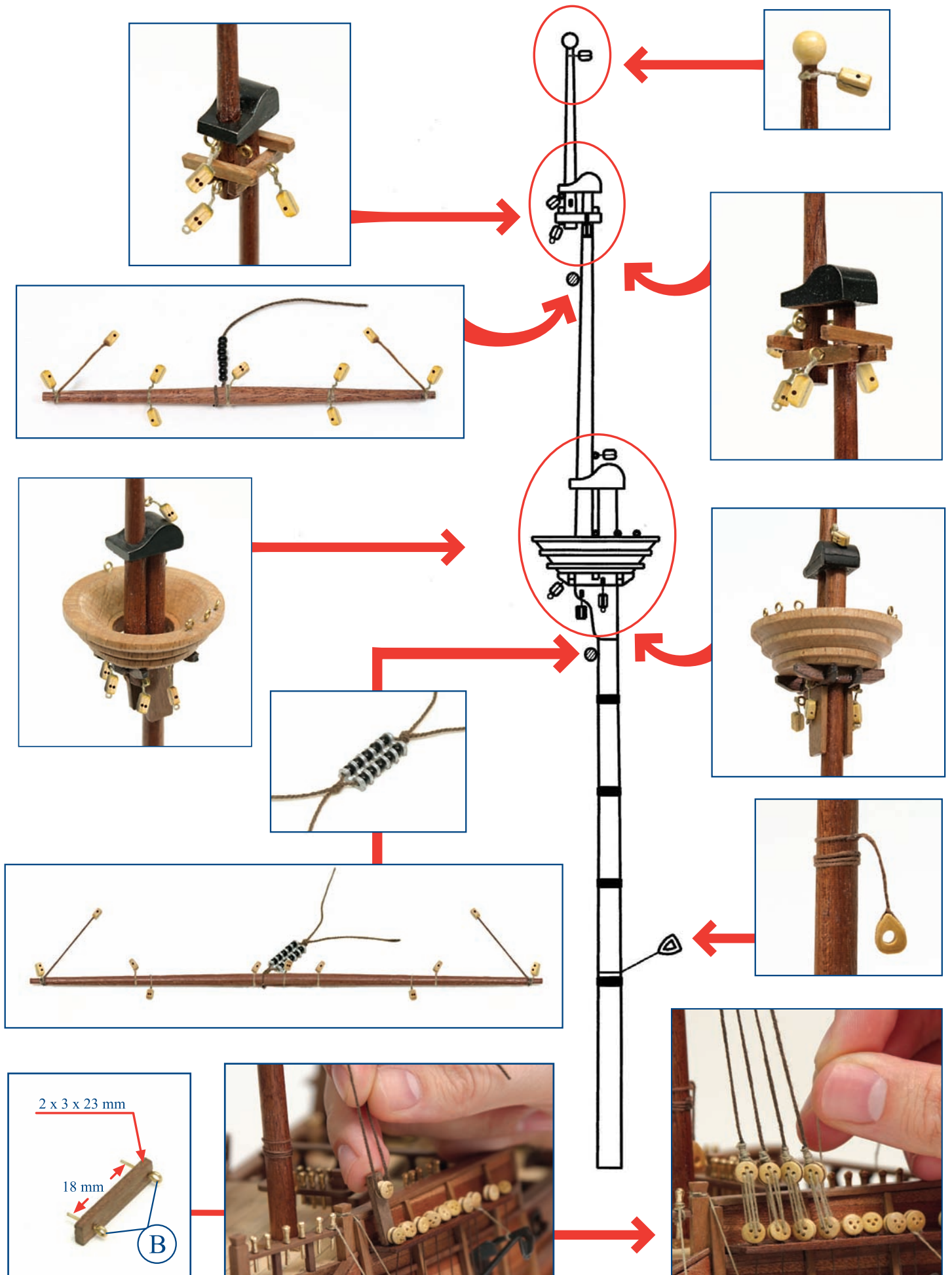

# Palo mayor / Main mast / Albero maestro / Hauptmast

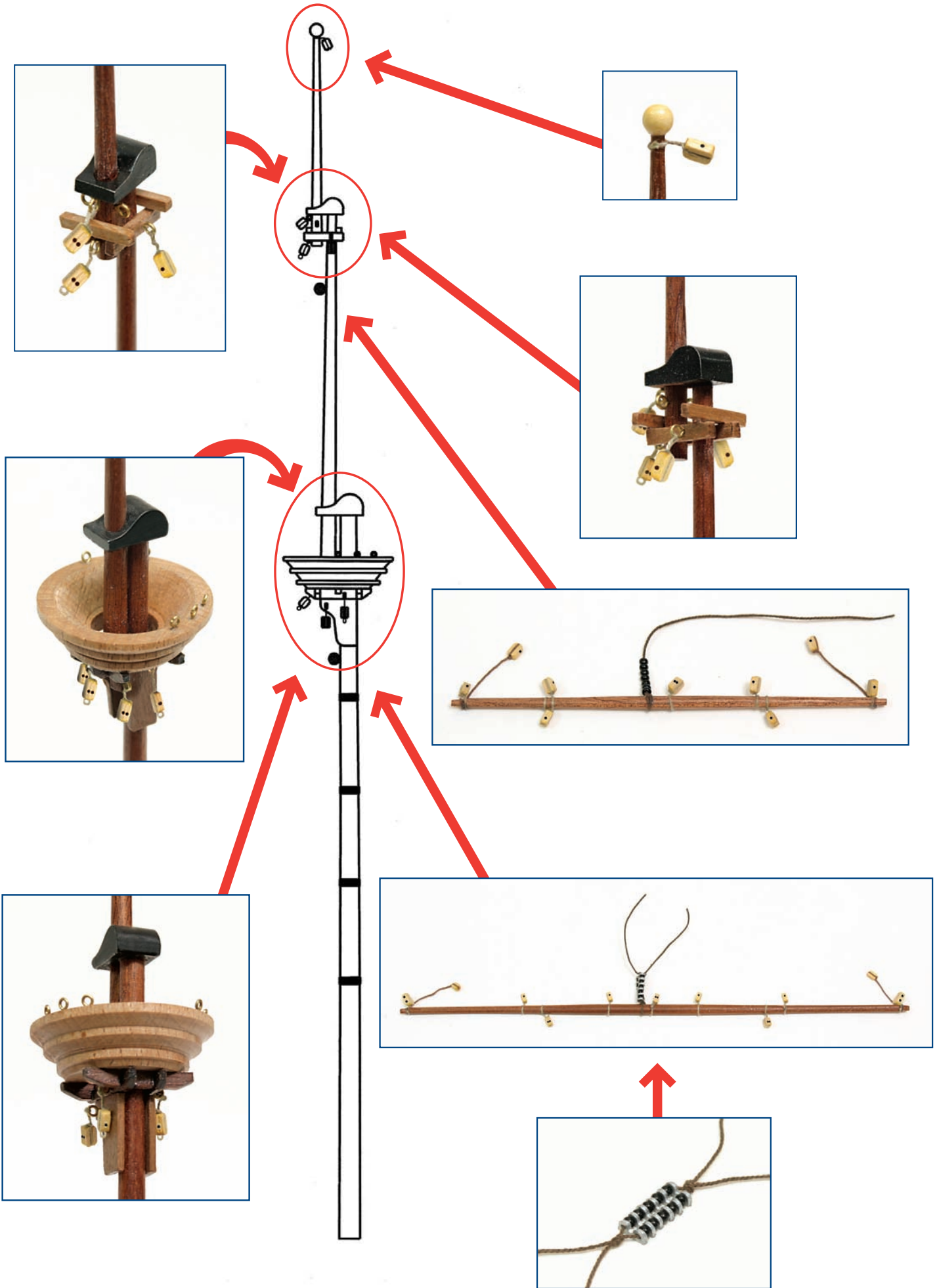



# IP

# San Martín

Ref. 13601

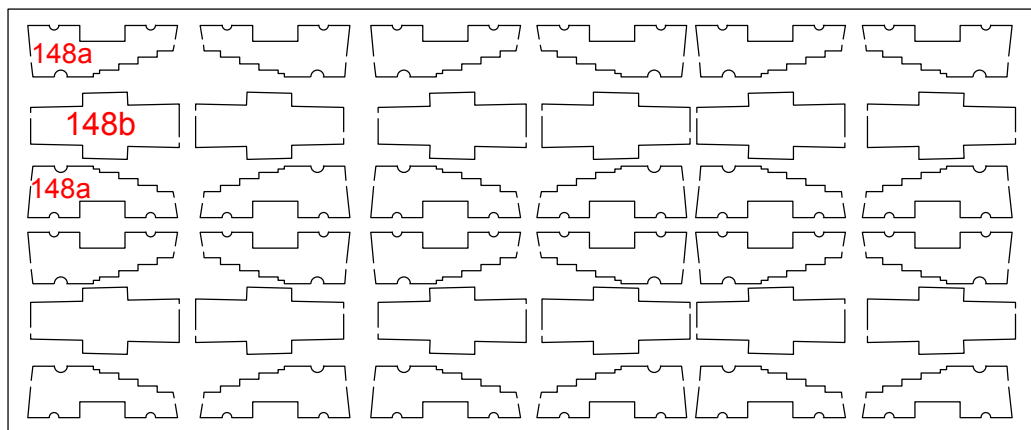
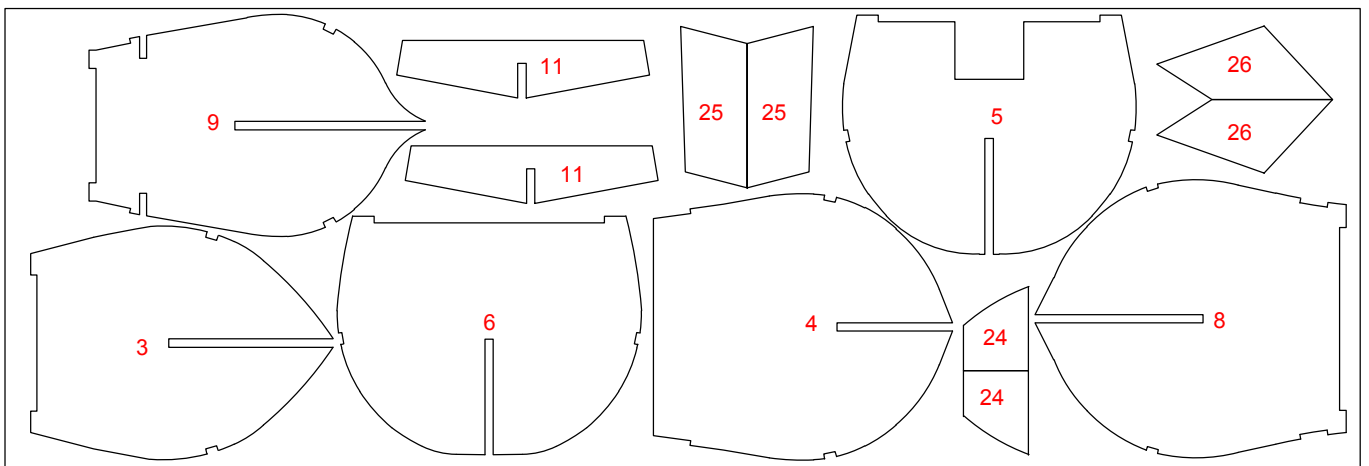
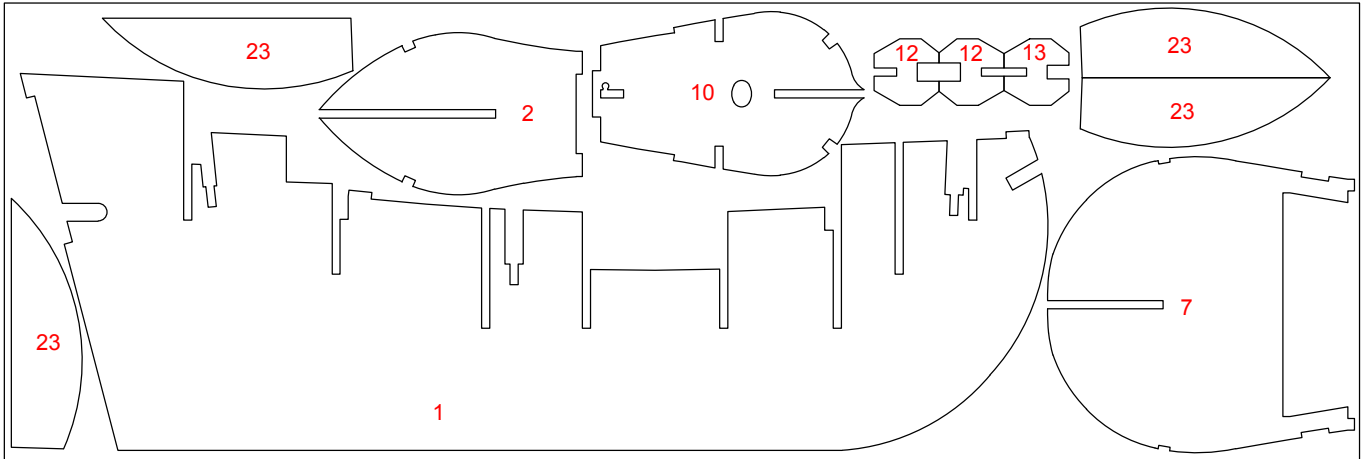

# IP

# San Martín

Ref. 13601

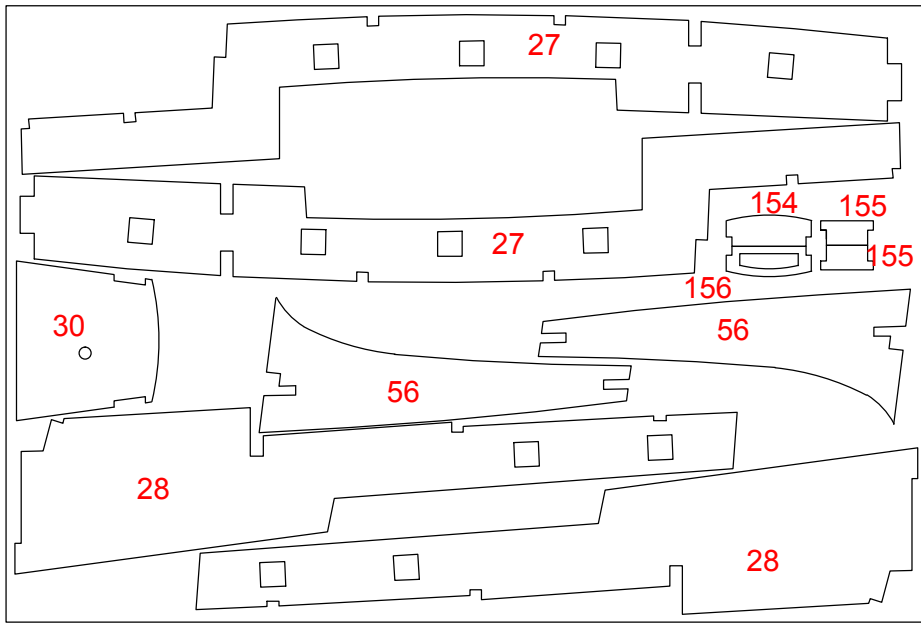

13601-3

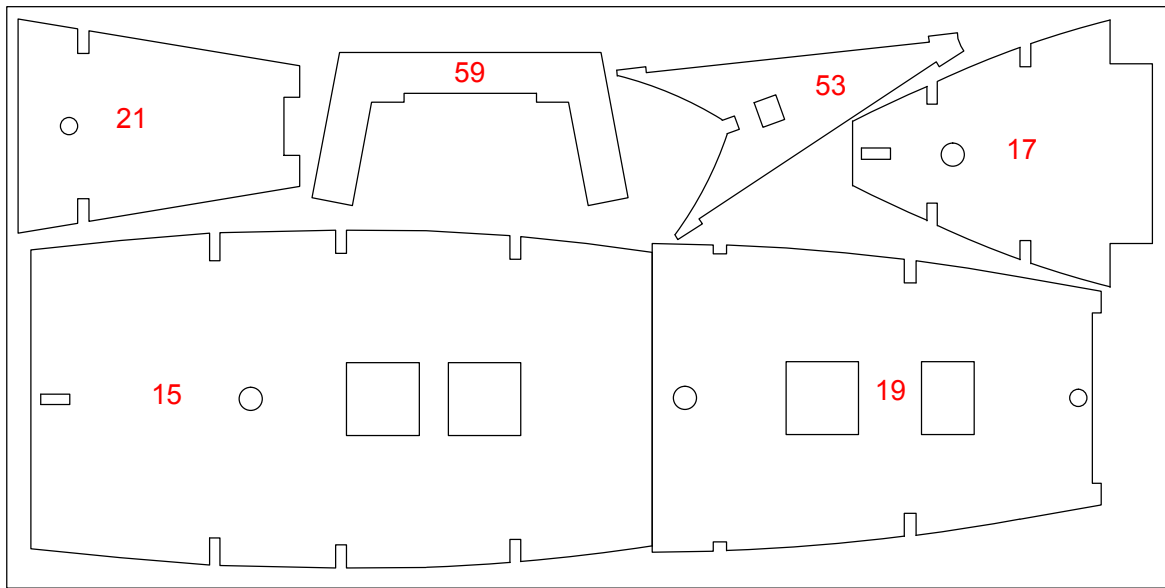

13601-4

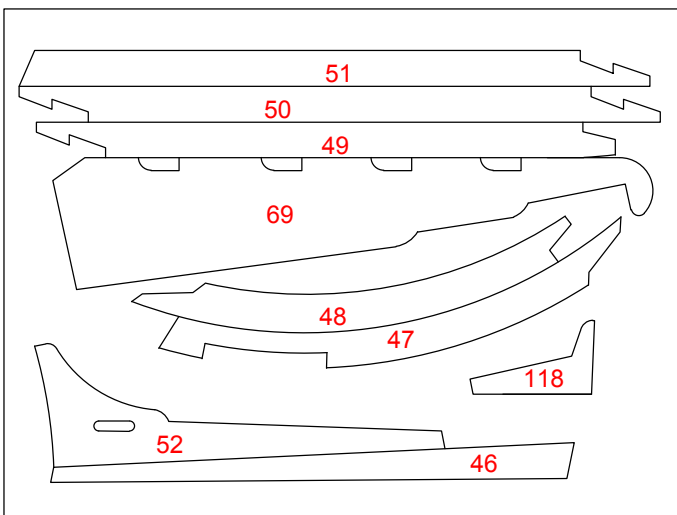

13601-5

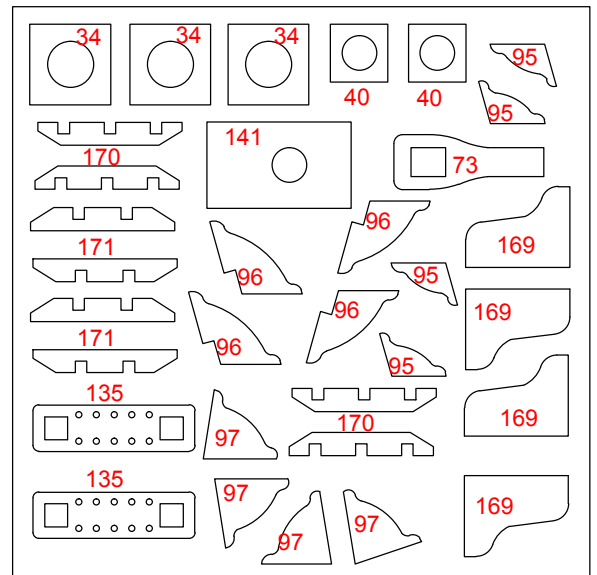

13601-6

# San Martín

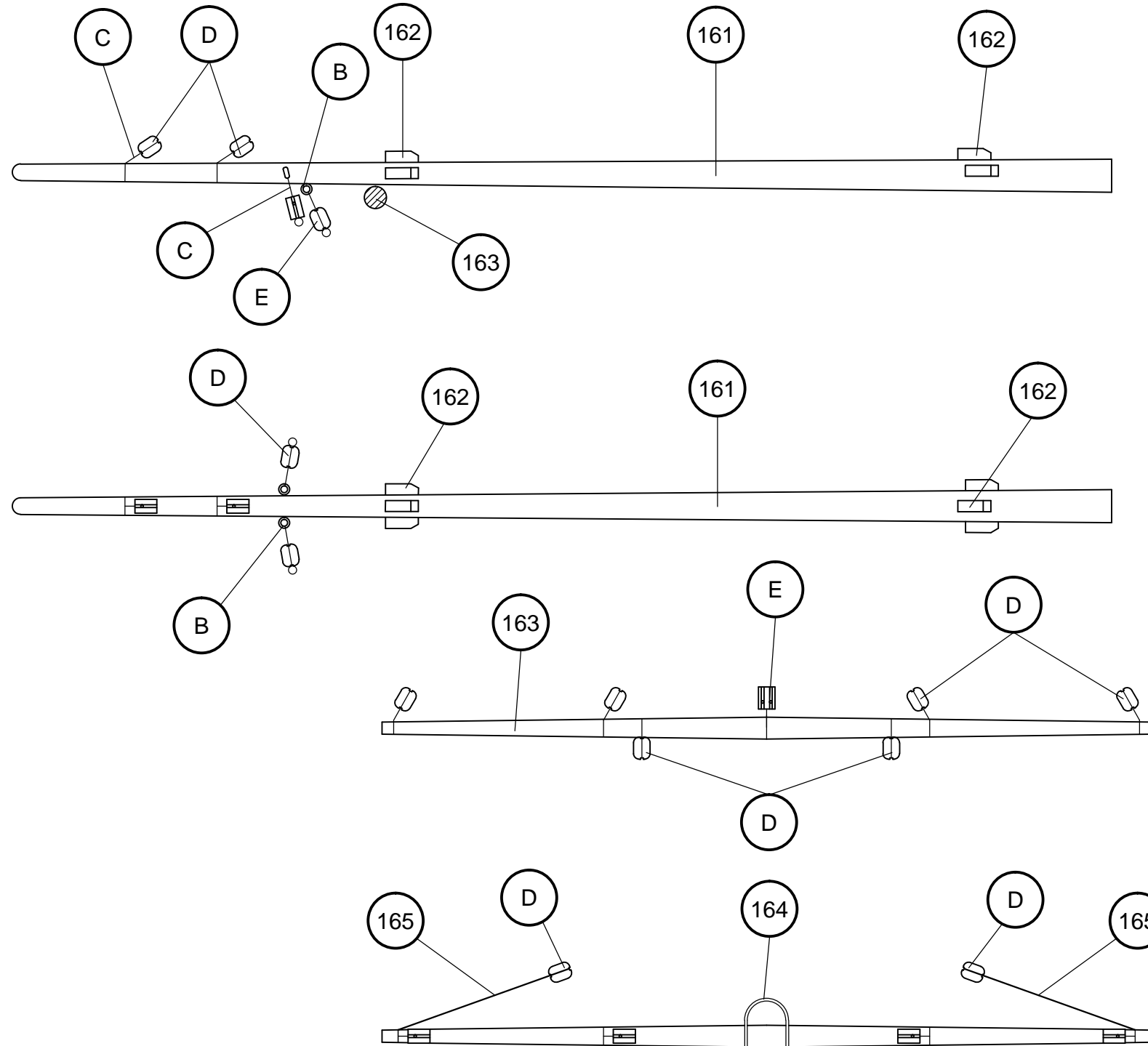

Bauprés / Bousprit / Beaupré  
Bompresso / Bugspriet

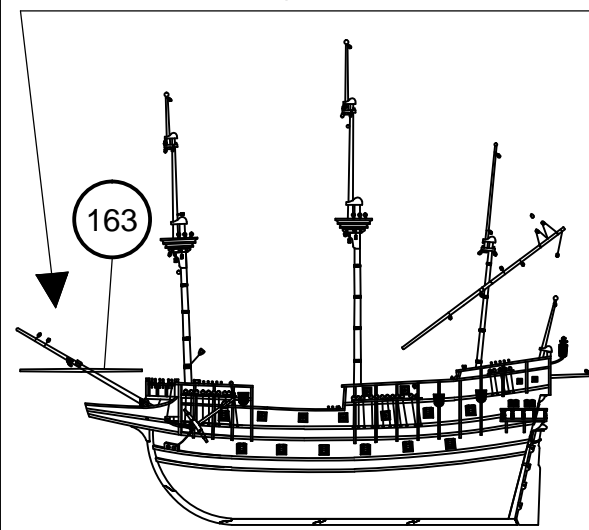

161	ø6x200	Tilo / Lime wood / Tilleul / Linde / Tiglio	B	10	Latón / Brass / Latón / Messing / Ottone
162	2x2x8	Nogal africano / African walnut / Noyer africain / Afrikanisches Nußbaumholz / Noce africano	C	ø0,15x100	Hilo crudo / Raw thread / Fil brut / Rohes Baumwollfaden / Filo crudo
163	ø4x140	Tilo / Lime wood / Tilleul / Linde / Tiglio	D	4	Composite / Composite / Composite / Composite / Composite
164	ø0,50x100	Hilo marrón / Brown thread / Fil brun / braunes Baumwollfaden / Filo marrone	E	4	Composite / Composite / Composite / Composite / Composite
165	ø0,50x150	Hilo marrón / Brown thread / Fil brun / braunes Baumwollfaden / Filo marrone			

B 

Cáncamo

Eyebolts

Piton à oeil

Tragöse

Caviglia di ferro ad anello

C  

Moton

Blocks

Poulie

Blockrolle

Bozzello

D  

Cuadernal

Double blocks

Poulie double

Block

Pastecca

G/H  

Vigota

Dead eyes

Cap de mouton

Jungferblock

Bigotta

F  

Vigota ciega

Dead blocks

Moque

Jungferblock

Bigotta ciega

L  

Vertello

Trucks

Pomme de racage

Racktaublöcke

Bertocci

N  

Motón de violín

Violin shaped block

Poulie de violon

Blockrolle Geige

Bozzello di violino

J 

Cabilla

Belaying Pins

Chevile

Rundeisen

Caviglia

I/K 

Anilla

Rings

Oeil

Öse

Anello

M 

Liebres racamento

Parrel ribs

Digot de racage

Befestigung Racktaue

Lepre strozza



# San Martín

Palo trinquete / Fore mast /  
Mât de misaine / Albero trinchetto /  
Fockmast

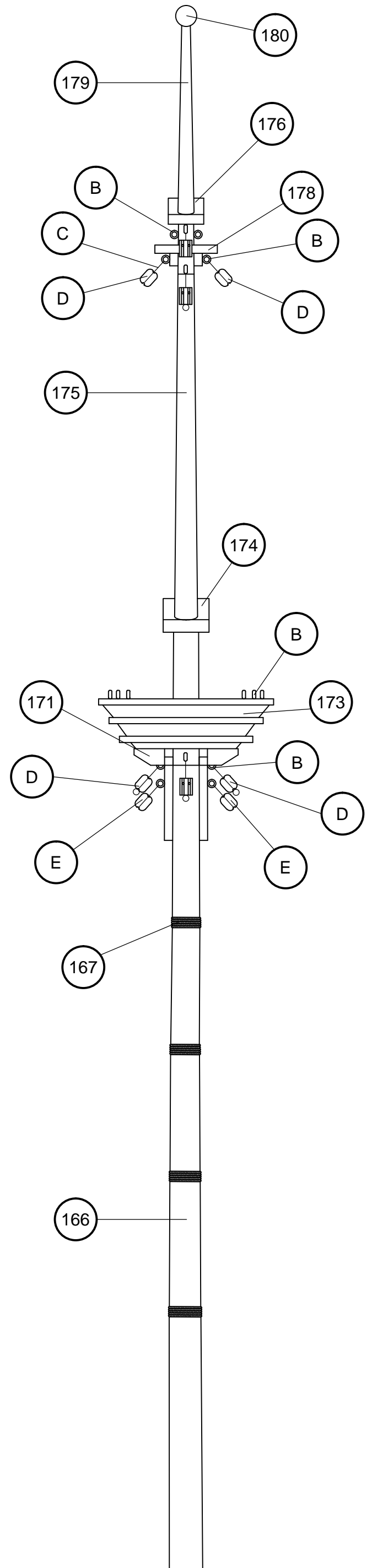
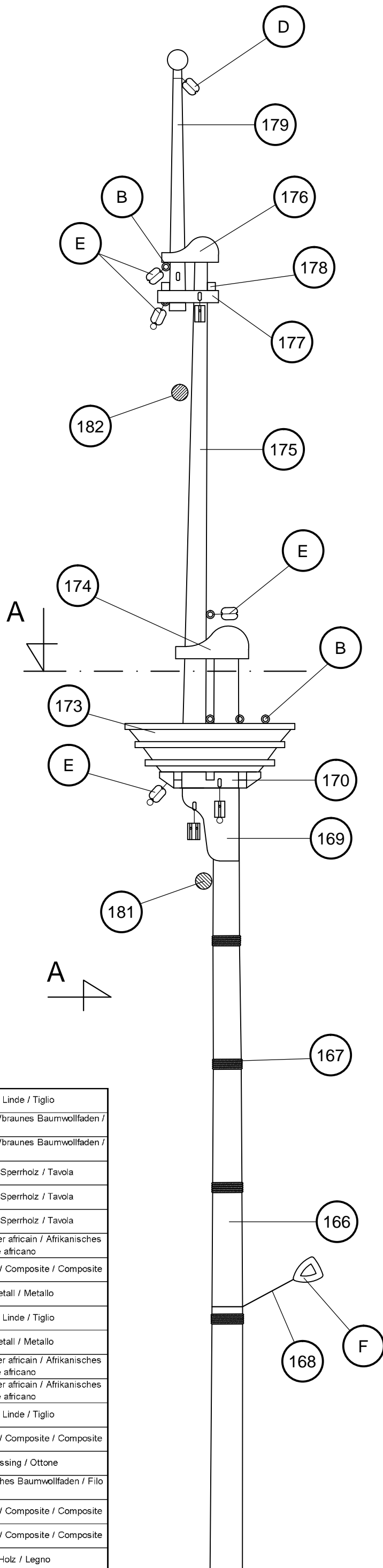
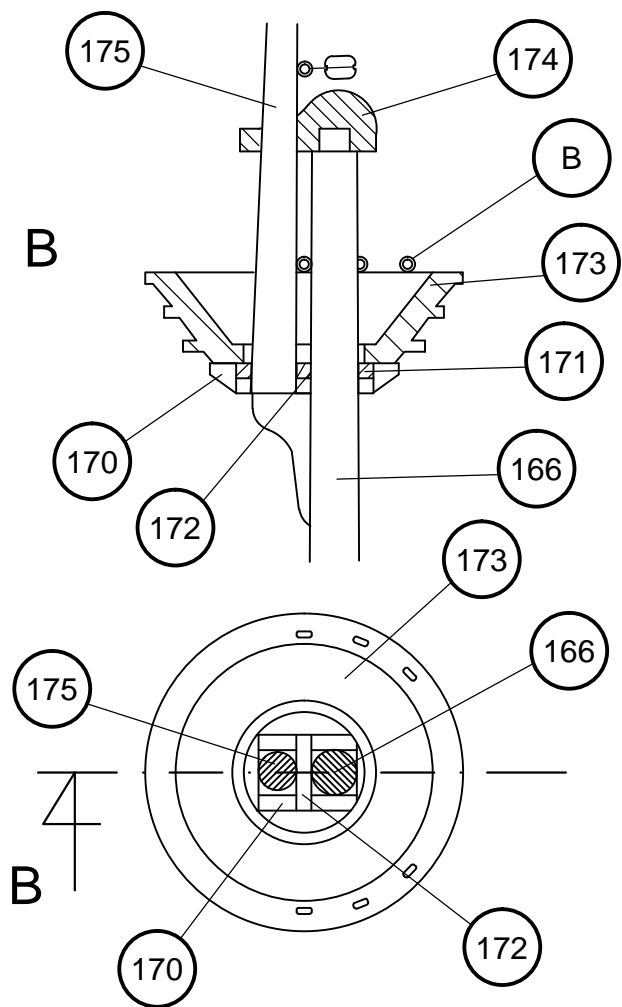
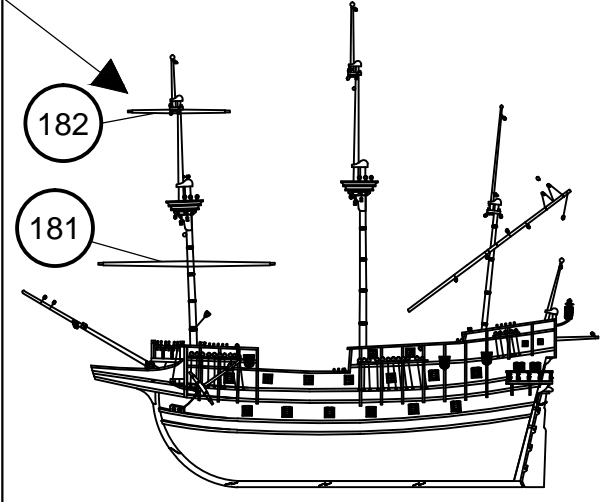

166	ø8x228	Tilo / Lime wood / Tilleul / Linde / Tiglio
167	ø0,50x150	Hilo marrón / Brown thread / Fil brun /braunes Baumwollfaden / Filo marrone
168	ø0,50x100	Hilo marrón / Brown thread / Fil brun /braunes Baumwollfaden / Filo marrone
169	Precortado / Precut / Prédécoupé / Vorgeschnitten / Pretagliatto	Tablero / Plywood / Planche / Sperrholz / Tavola
170	Precortado / Precut / Prédécoupé / Vorgeschnitten / Pretagliatto	Tablero / Plywood / Planche / Sperrholz / Tavola
171	Precortado / Precut / Prédécoupé / Vorgeschnitten / Pretagliatto	Tablero / Plywood / Planche / Sperrholz / Tavola
172	2x2x10	Nogal africano / African walnut / Noyer africain / Afrikanisches Nußbaumholz / Noce africano
173	Preformado / Preformed/ Préformé / Vorgeformt / Preformato	Composite / Composite / Composite / Composite / Composite
174	Preformado / Preformed/ Préformé / Vorgeformt / Preformato	Metal / Metal / Metal / Metall / Metallo
175	ø6x133	Tilo / Lime wood / Tilleul / Linde / Tiglio
176	Preformado / Preformed/ Préformé / Vorgeformt / Preformato	Metal / Metal / Metal / Metall / Metallo
177	2x3x15	Nogal africano / African walnut / Noyer africain / Afrikanisches Nußbaumholz / Noce africano
178	2x2x15	Nogal africano / African walnut / Noyer africain / Afrikanisches Nußbaumholz / Noce africano
179	ø4x62	Tilo / Lime wood / Tilleul / Linde / Tiglio
180	ø5	Composite / Composite / Composite / Composite / Composite
B	10	Latón / Brass / Latón / Messing / Ottone
C	ø0,15x100	Hilo crudo / Raw thread / Fil brut / Rohes Baumwollfaden / Filo crudo
D	4	Composite / Composite / Composite / Composite / Composite
E	4	Composite / Composite / Composite / Composite / Composite
F	7	Madera / Wood / Bois / Holz / Legno
L	ø3	Cristal / Glass / Verre / Glas / Cristallo
M	10	Metal / Metal / Metal / Metall / Metallo

A Scale 1/1

# San Martín

Palo trinquete / Fore mast /  
Mât de misaine / Albero trinchetto /  
Fockmast

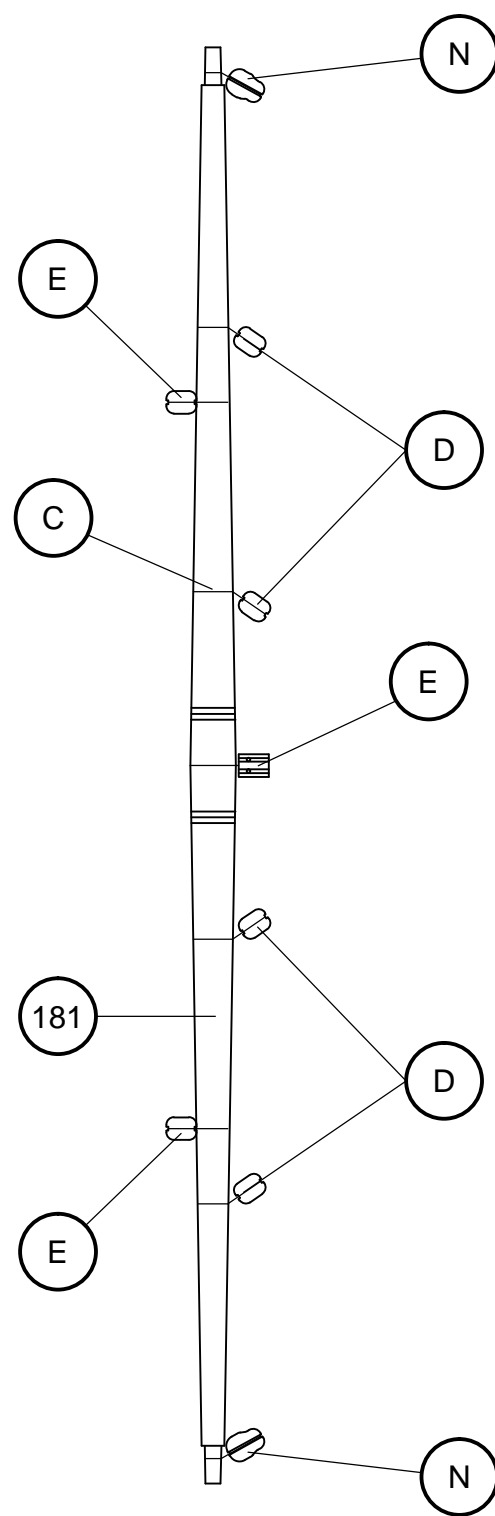
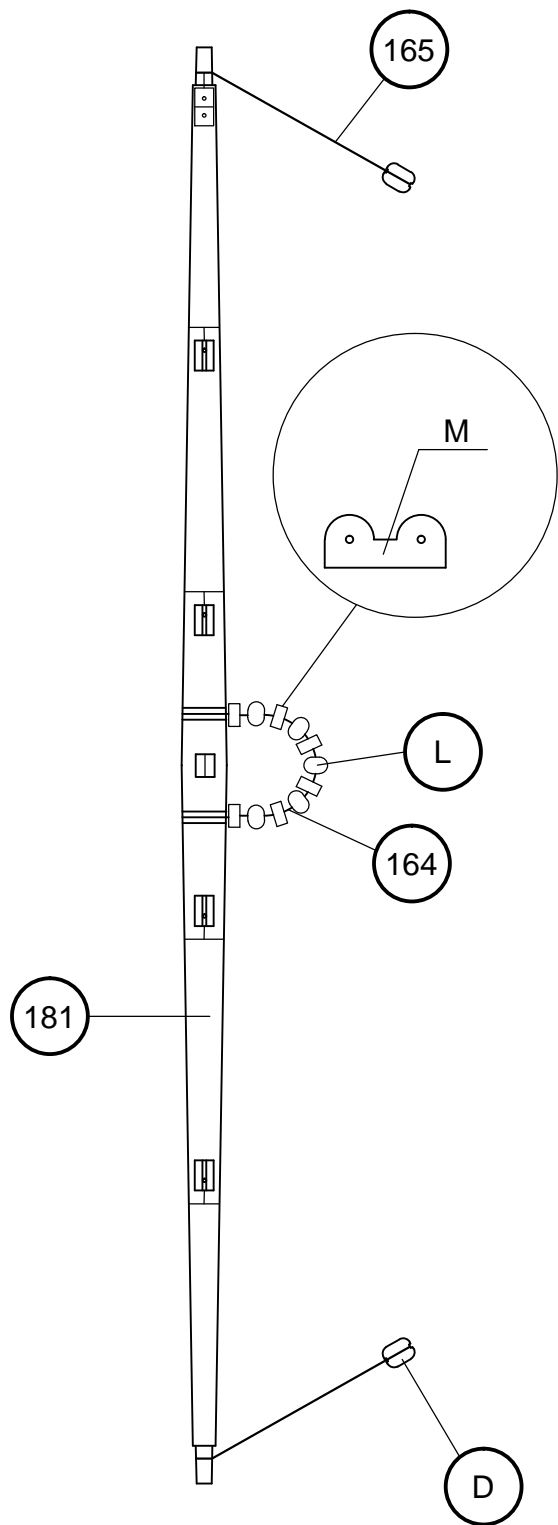
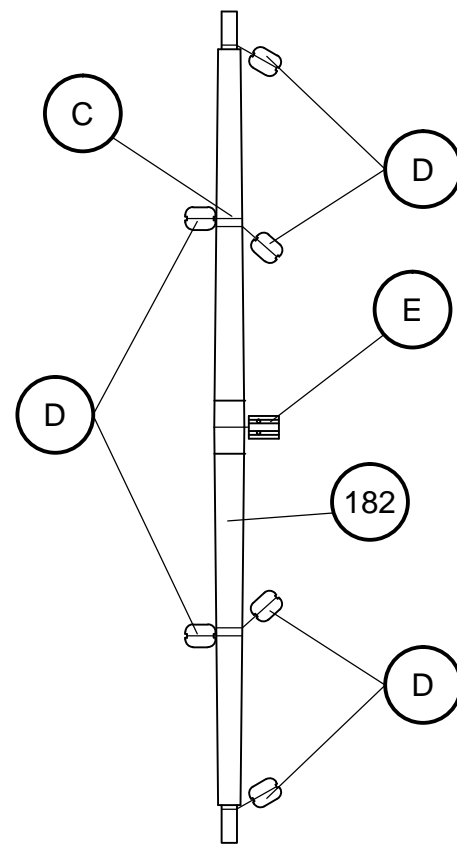
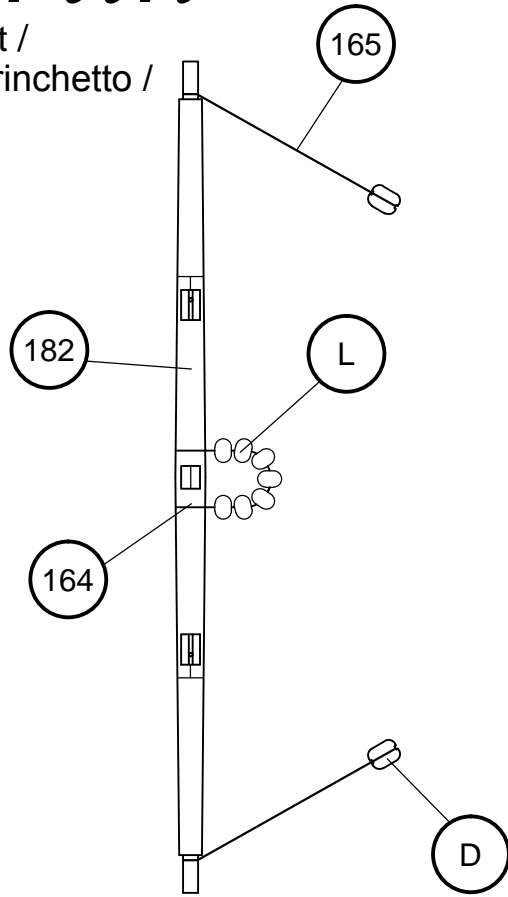

Scale 1/1

164	∅0,50x100	Hilo marrón / Brown thread / Fil brun /braunes Baumwollfaden / Filo marrone	D	4	Composite / Composite / Composite / Composite / Composite
165	∅0,50x150	Hilo marrón / Brown thread / Fil brun /braunes Baumwollfaden / Filo marrone	E	4	Composite / Composite / Composite / Composite / Composite
181	∅6x190	Tilo / Lime wood / Tilleul / Linde / Tiglio	L	∅3	Cristal / Glass / Verre / Glas / Cristallo
182	∅4x110	Tilo / Lime wood / Tilleul / Linde / Tiglio	M	10	Metal / Metal / Metal / Metall / Metallo
B	10	Latón / Brass / Latón / Messing / Ottone	N	5	Madera / Wood / Bois / Holz / Legno
C	∅0,15x100	Hilo crudo / Raw thread / Fil brut / Rohes Baumwollfaden / Filo crudo			

# San Martín

Palo mayor / Main mast / Grand mât  
 Albero maestro / Hauptmast

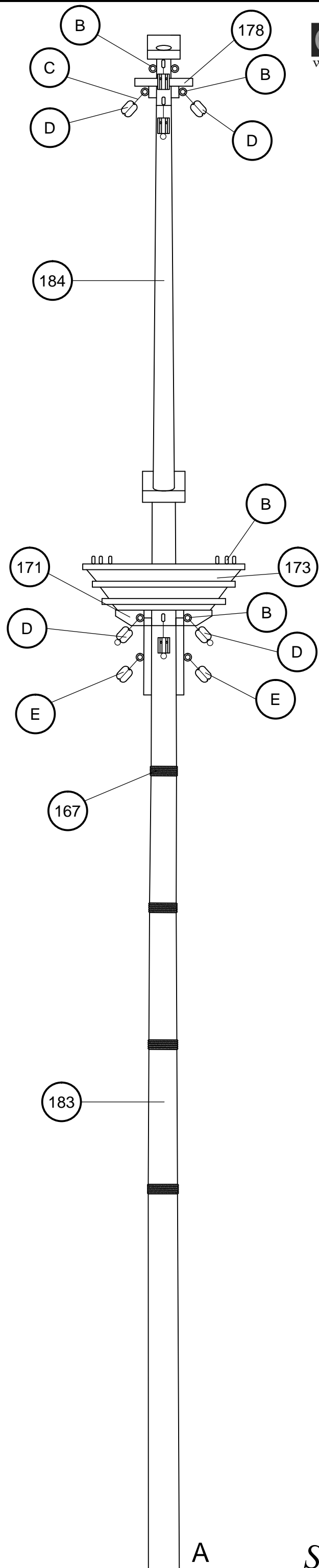
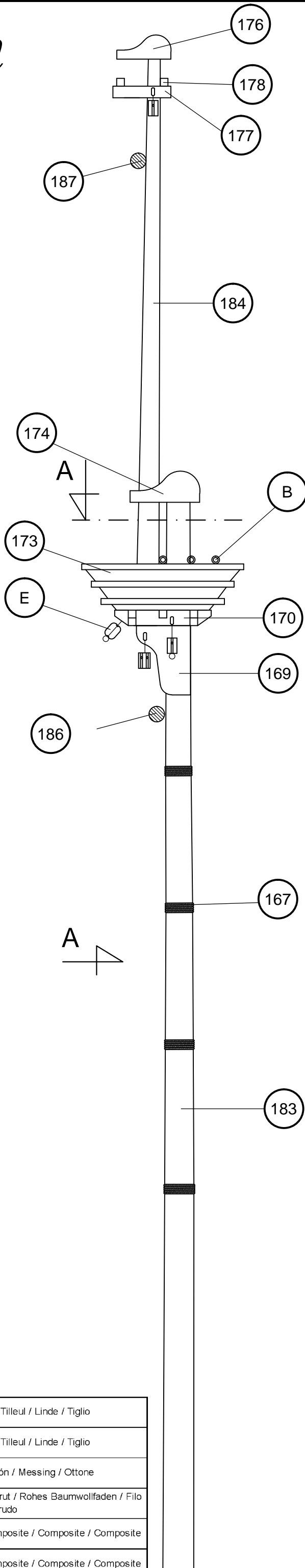
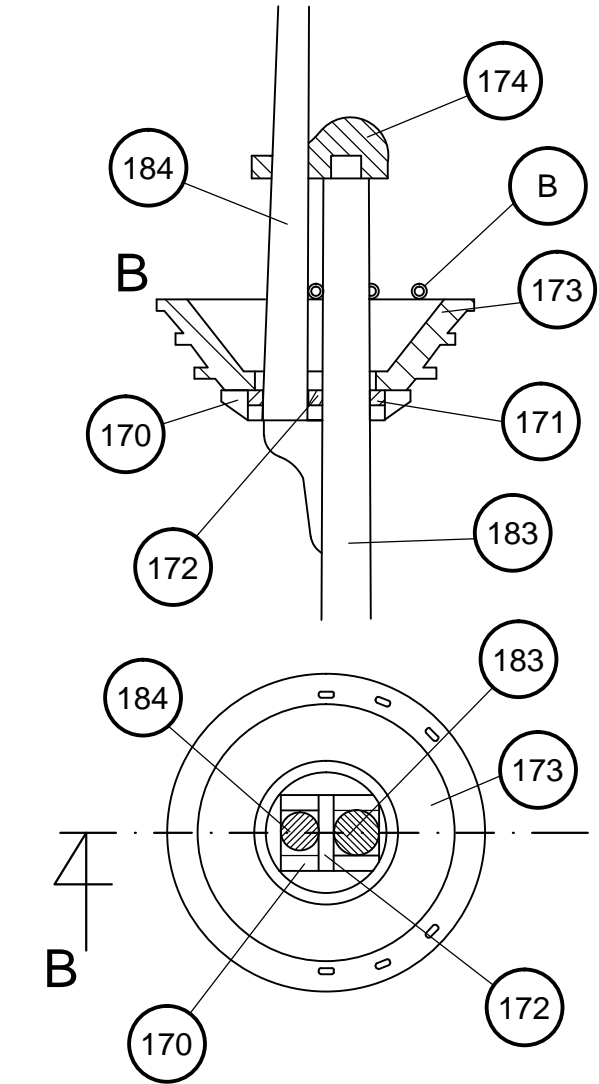
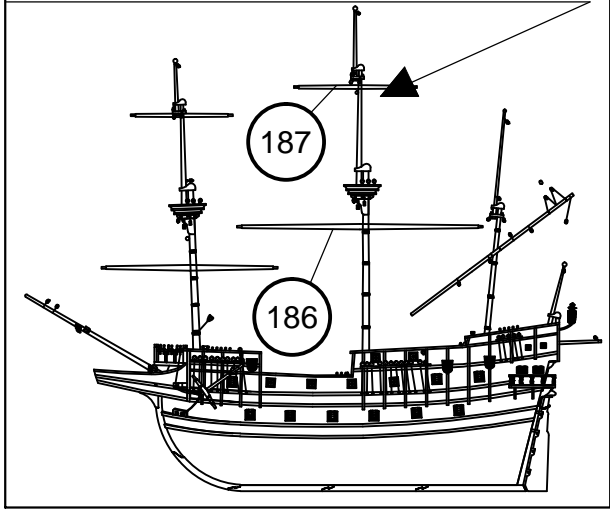

183	ø8x280	Tilo / Lime wood / Tilleul / Linde / Tiglio
184	ø6x150	Tilo / Lime wood / Tilleul / Linde / Tiglio
B	10	Latón / Brass / Latón / Messing / Ottone
C	ø0,15x100	Hilo crudo / Raw thread / Fil brut / Rohes Baumwollfaden / Filo crudo
D	4	Composite / Composite / Composite / Composite / Composite
E	4	Composite / Composite / Composite / Composite / Composite

A

Scale 1/1

# San Martín

Palo mayor / Main mast / Grand mât  
Albero maestro / Hauptmast

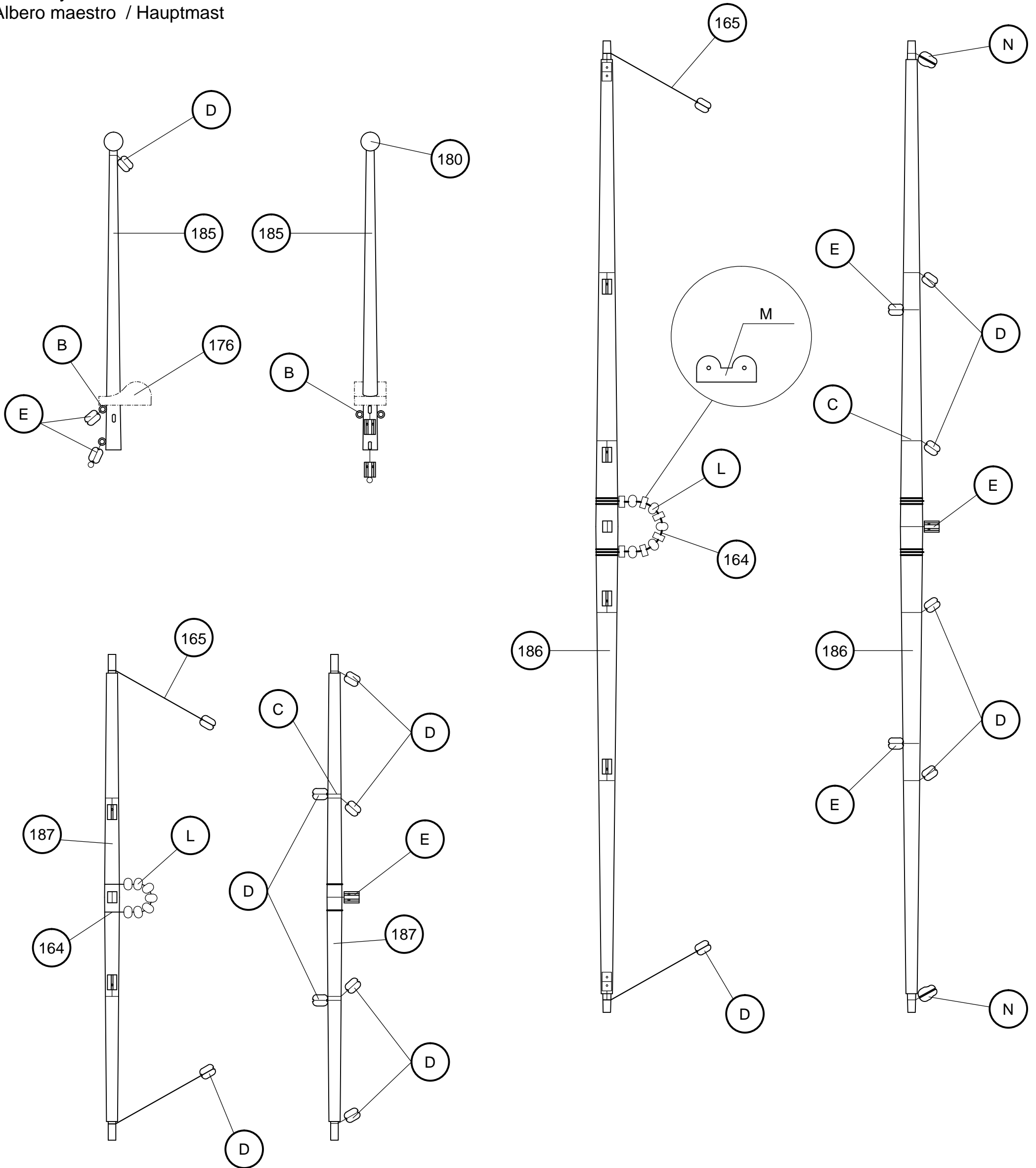

Scale 1/1

185	ø4x80	Tilo / Lime wood / Tilleul / Linde / Tiglio	D	4	Composite / Composite / Composite / Composite / Composite
186	ø6x260	Tilo / Lime wood / Tilleul / Linde / Tiglio	E	4	Composite / Composite / Composite / Composite / Composite
187	ø4x130	Tilo / Lime wood / Tilleul / Linde / Tiglio	L	ø3	Cristal / Glass / Verre / Glas / Cristallo
B	10	Latón / Brass / Latón / Messing / Ottone	M	10	Metal / Metal / Metal / Metall / Metallo
C	ø0,15x100	Hilo crudo / Raw thread / Fil brut / Rohes Baumwollfaden / Filo crudo	N	5	Madera / Wood / Bois / Holz / Legno

# San Martín

Palo mesana/ Mizze mast /  
Mât d'artimon / Besanmast /  
Besanmast

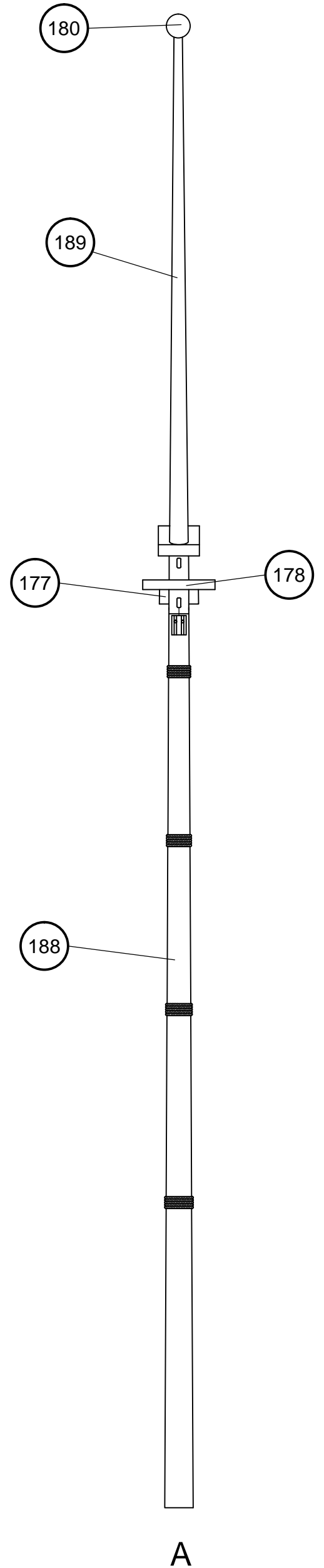
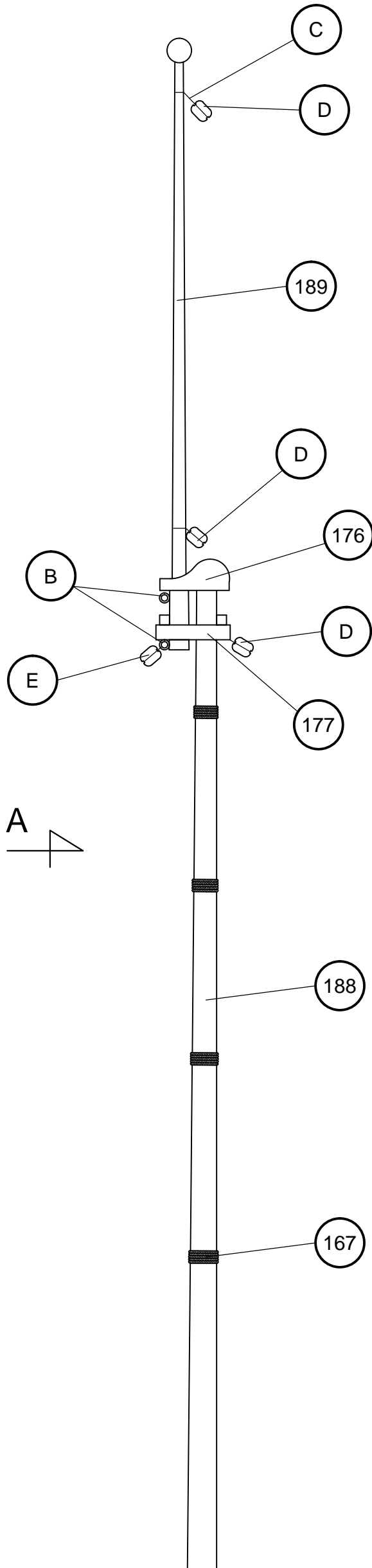
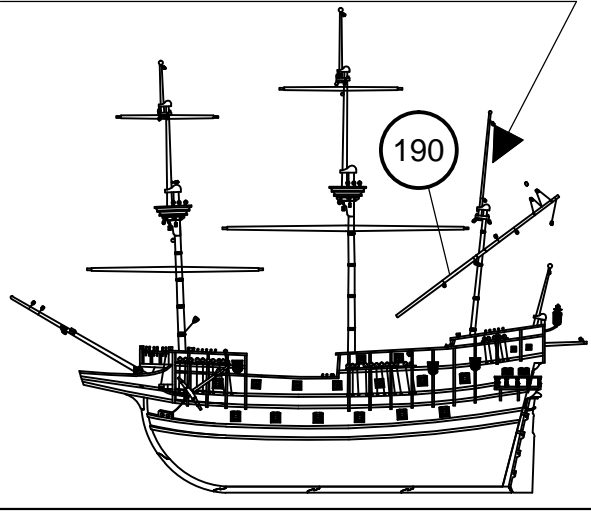

188	ø6x200	Tilo / Lime wood / Tilleul / Linde / Tiglio
189	ø4x120	Tilo / Lime wood / Tilleul / Linde / Tiglio
B	10	Latón / Brass / Latón / Messing / Ottone
C	ø0,15x100	Hilo crudo / Raw thread / Fil brut / Rohes Baumwollfaden / Filo crudo
D	4	Composite / Composite / Composite / Composite / Composite
E	4	Composite / Composite / Composite / Composite / Composite

Scale 1/1

# San Martín

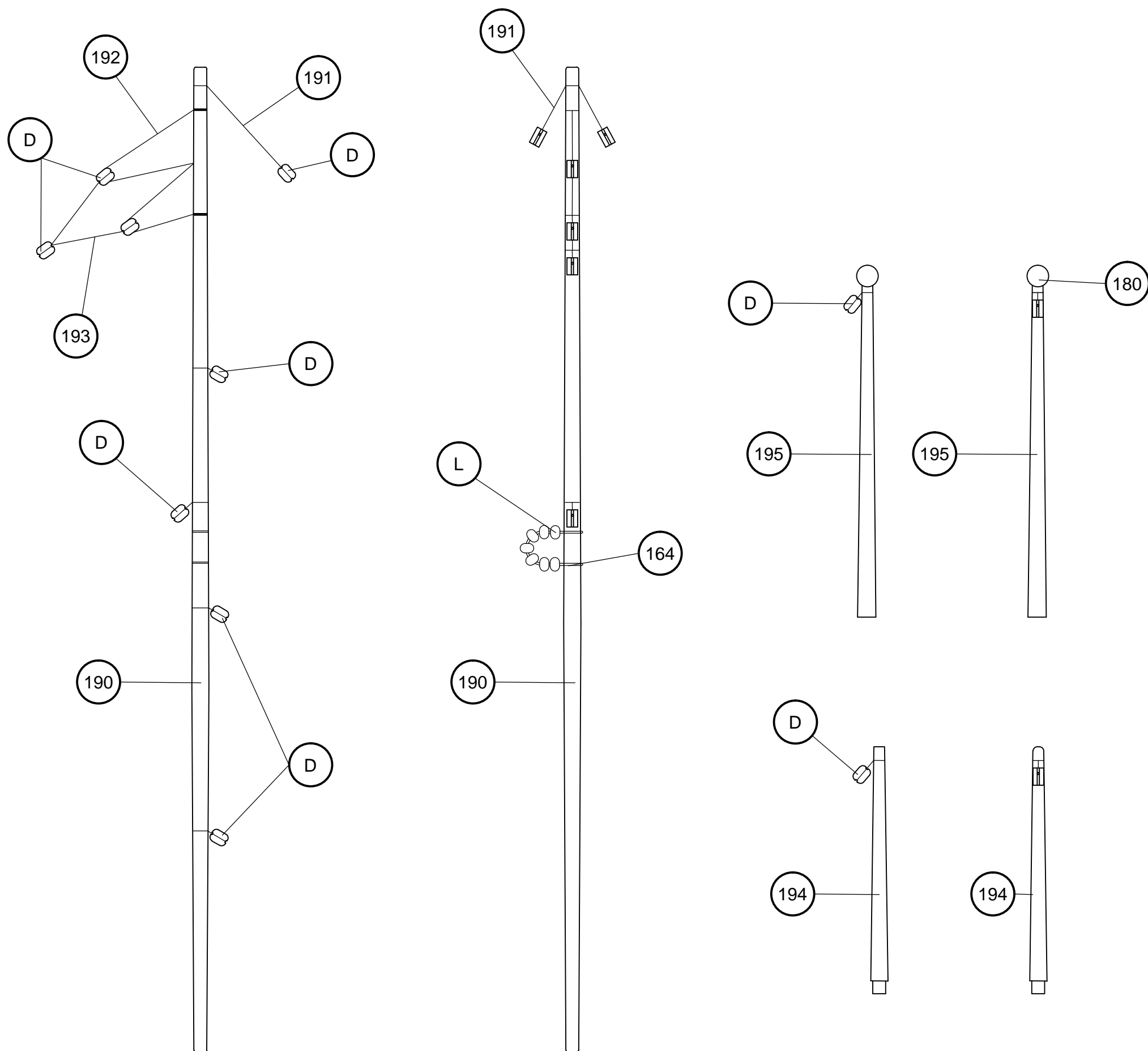

Scale 1/1

190	∅6x230	Tilo / Lime wood / Tilleul / Linde / Tiglio	195	∅4x80	Tilo / Lime wood / Tilleul / Linde / Tiglio
191	∅0,15x100	Hilo crudo / Raw thread / Fil brut / Rohes Baumwollfaden / Filo crudo	C	∅0,15x100	Hilo crudo / Raw thread / Fil brut / Rohes Baumwollfaden / Filo crudo
192	∅0,15x150	Hilo crudo / Raw thread / Fil brut / Rohes Baumwollfaden / Filo crudo	D	4	Composite / Composite / Composite / Composite / Composite
193	∅0,15x100	Hilo crudo / Raw thread / Fil brut / Rohes Baumwollfaden / Filo crudo	L	∅3	Cristal / Glass / Verre / Glas / Cristallo
194	∅4x60	Tilo / Lime wood / Tilleul / Linde / Tiglio			

# San Martín

OcCre  
www.occre.com

A

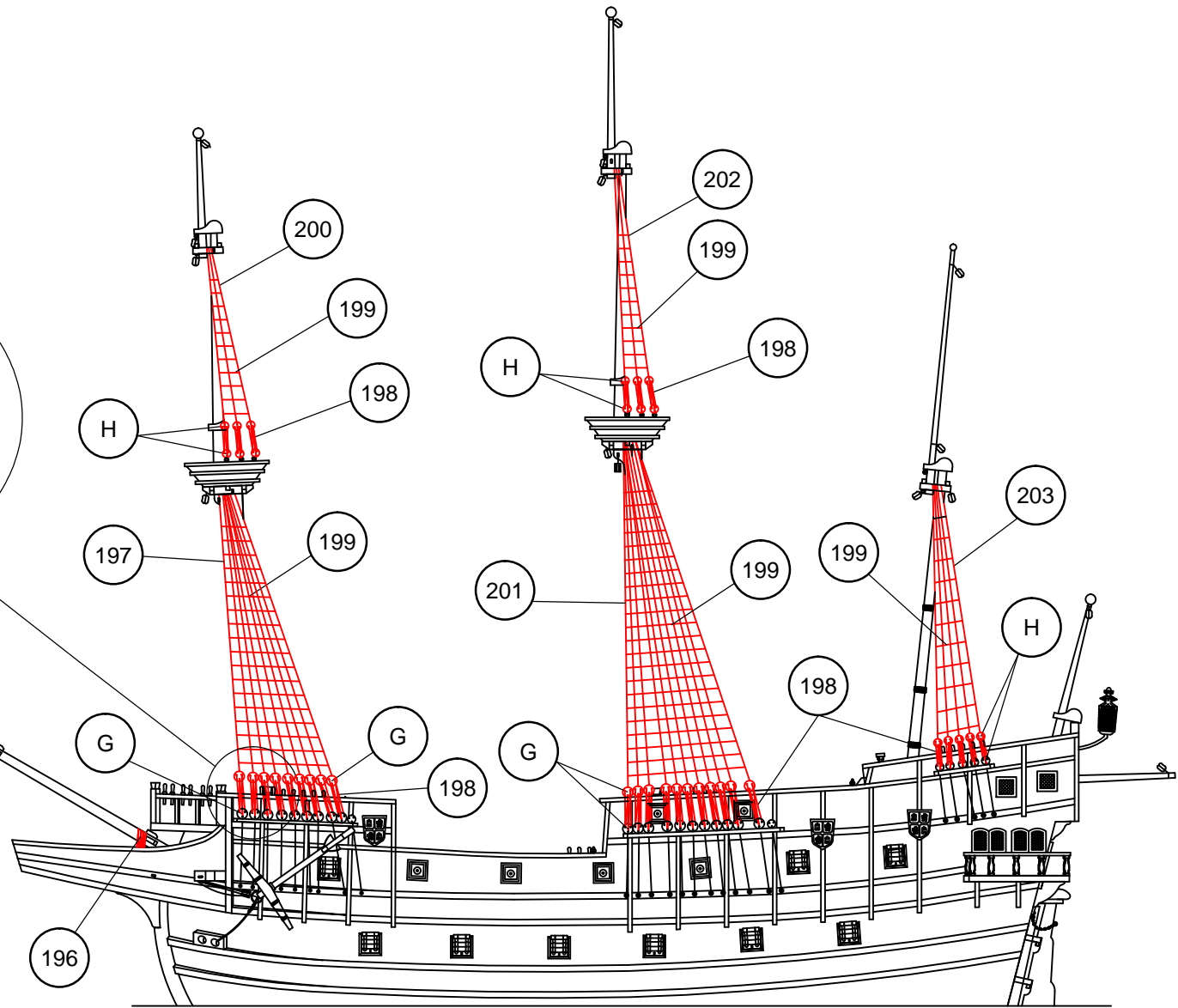
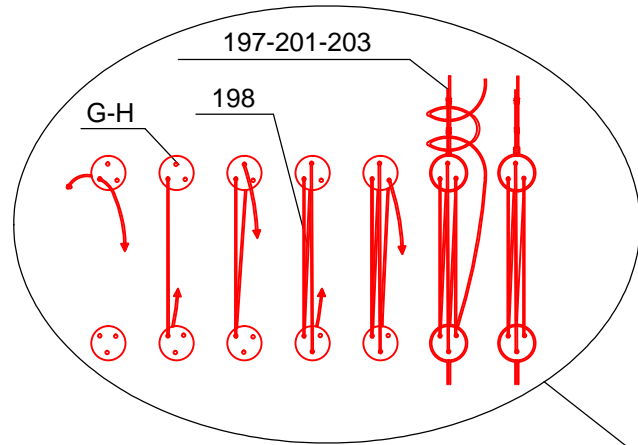

196	∅0,50x200	Hilo marrón / Brown thread / Fil brun /braunes Baumwollfaden / Filo marrone	201	∅0,50x350	Hilo marrón / Brown thread / Fil brun /braunes Baumwollfaden / Filo marrone
197	∅0,50x300	Hilo marrón / Brown thread / Fil brun /braunes Baumwollfaden / Filo marrone	202	∅0,50x220	Hilo marrón / Brown thread / Fil brun /braunes Baumwollfaden / Filo marrone
198	∅0,15x200	Hilo crudo / Raw thread / Fil brut / Rohes Baumwollfaden / Filo crudo	203	∅0,50x215	Hilo marrón / Brown thread / Fil brun /braunes Baumwollfaden / Filo marrone
199	∅0,15x100	Hilo crudo / Raw thread / Fil brut / Rohes Baumwollfaden / Filo crudo	G	∅5	Composite / Composite / Composite / Composite / Composite
200	∅0,50x175	Hilo marrón / Brown thread / Fil brun /braunes Baumwollfaden / Filo marrone	H	∅4	Composite / Composite / Composite / Composite / Composite

# San Martín

OcCre  
www.occre.com

B

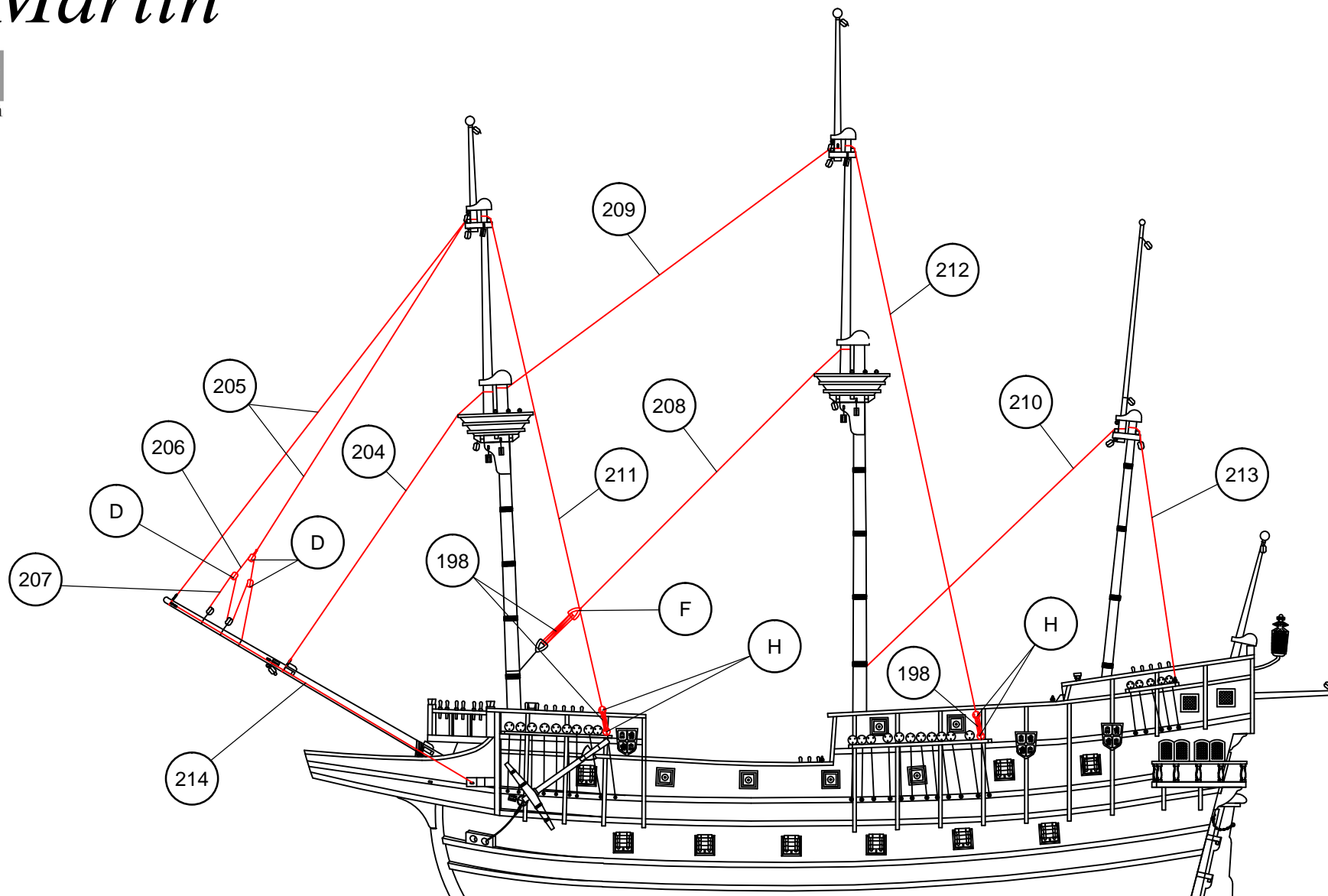

198	∅0,15x200	Hilo crudo / Raw thread / Fil brut / Rohes Baumwollfäden / Filo crudo	208	∅0,50x320	Hilo marrón / Brown thread / Fil brun /braunes Baumwollfäden / Filo marrone	213	∅0,50x220	Hilo marrón / Brown thread / Fil brun /braunes Baumwollfäden / Filo marrone
204	∅0,50x235	Hilo marrón / Brown thread / Fil brun /braunes Baumwollfäden / Filo marrone	209	∅0,50x285	Hilo marrón / Brown thread / Fil brun /braunes Baumwollfäden / Filo marrone	214	∅0,50x200	Hilo marrón / Brown thread / Fil brun /braunes Baumwollfäden / Filo marrone
205	∅0,50x315	Hilo marrón / Brown thread / Fil brun /braunes Baumwollfäden / Filo marrone	210	∅0,50x270	Hilo marrón / Brown thread / Fil brun /braunes Baumwollfäden / Filo marrone	D	4	Composite / Composite / Composite / Composite / Composite
206	∅0,15x100	Hilo crudo / Raw thread / Fil brut / Rohes Baumwollfäden / Filo crudo	211	∅0,50x200	Hilo marrón / Brown thread / Fil brun /braunes Baumwollfäden / Filo marrone	F	7	Madera / Wood / Bois / Holz / Legno
207	∅0,15x280	Hilo crudo / Raw thread / Fil brut / Rohes Baumwollfäden / Filo crudo	212	∅0,50x275	Hilo marrón / Brown thread / Fil brun /braunes Baumwollfäden / Filo marrone	H	∅4	Composite / Composite / Composite / Composite / Composite



# San Martín

OcCre  
www.occre.com

C

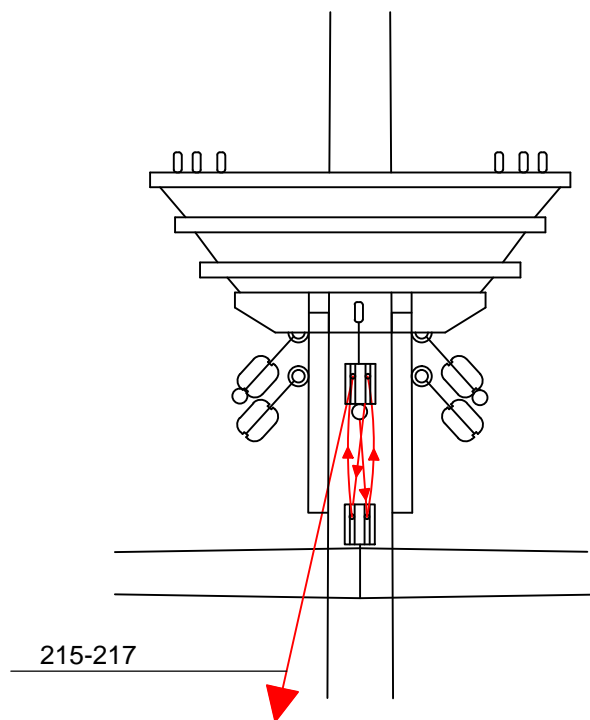

D

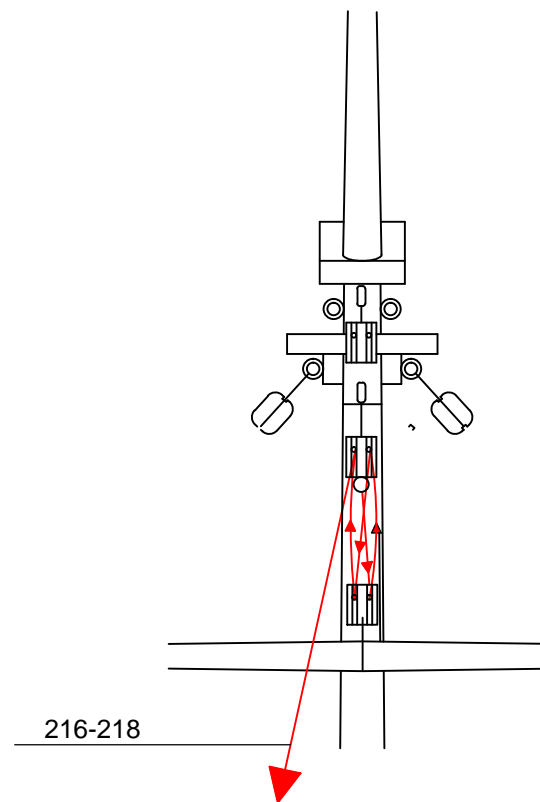

215	ø0,15x285	Hilo crudo / Raw thread / Fil brut / Rohes Baumwollfaden / Filo crudo	217	ø0,15x340	Hilo crudo / Raw thread / Fil brut / Rohes Baumwollfaden / Filo crudo
216	ø0,15x360	Hilo crudo / Raw thread / Fil brut / Rohes Baumwollfaden / Filo crudo	218	ø0,15x400	Hilo crudo / Raw thread / Fil brut / Rohes Baumwollfaden / Filo crudo

# San Martín

OcCre  
www.occre.com

E

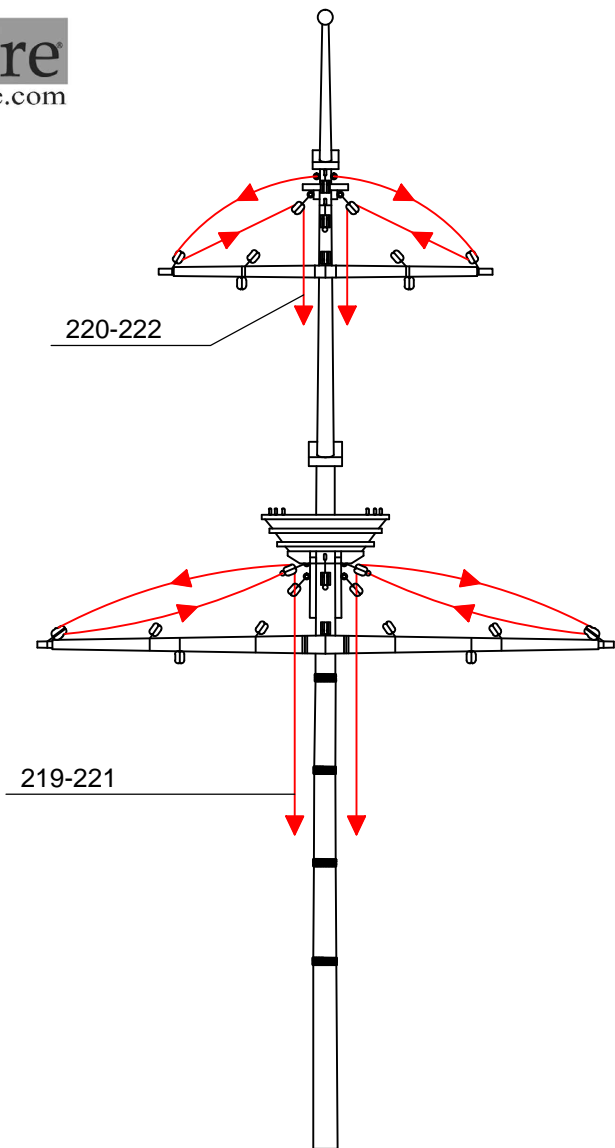

219	∅0,15x500	Hilo crudo / Raw thread / Fil brut / Rohes Baumwollfaden / Filo crudo
220	∅0,15x575	Hilo crudo / Raw thread / Fil brut / Rohes Baumwollfaden / Filo crudo
221	∅0,15x560	Hilo crudo / Raw thread / Fil brut / Rohes Baumwollfaden / Filo crudo
222	∅0,15x625	Hilo crudo / Raw thread / Fil brut / Rohes Baumwollfaden / Filo crudo

F

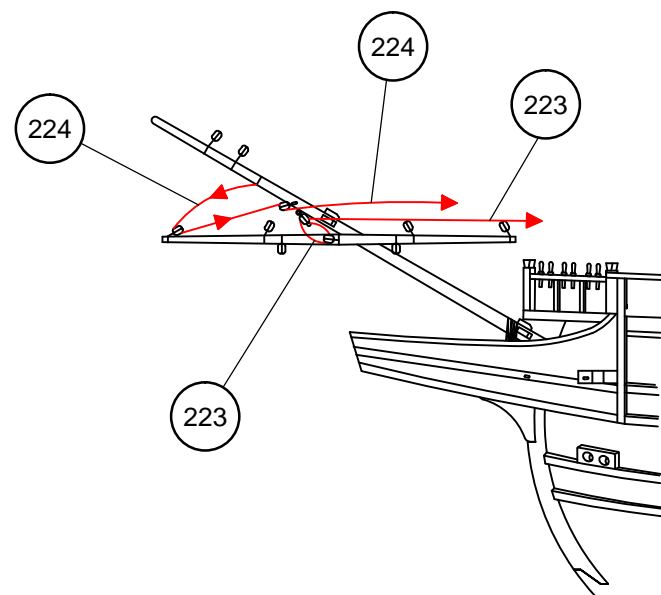

223	∅0,15x260	Hilo crudo / Raw thread / Fil brut / Rohes Baumwollfaden / Filo crudo
224	∅0,15x350	Hilo crudo / Raw thread / Fil brut / Rohes Baumwollfaden / Filo crudo

# San Martín

OcCre  
www.occre.com

G

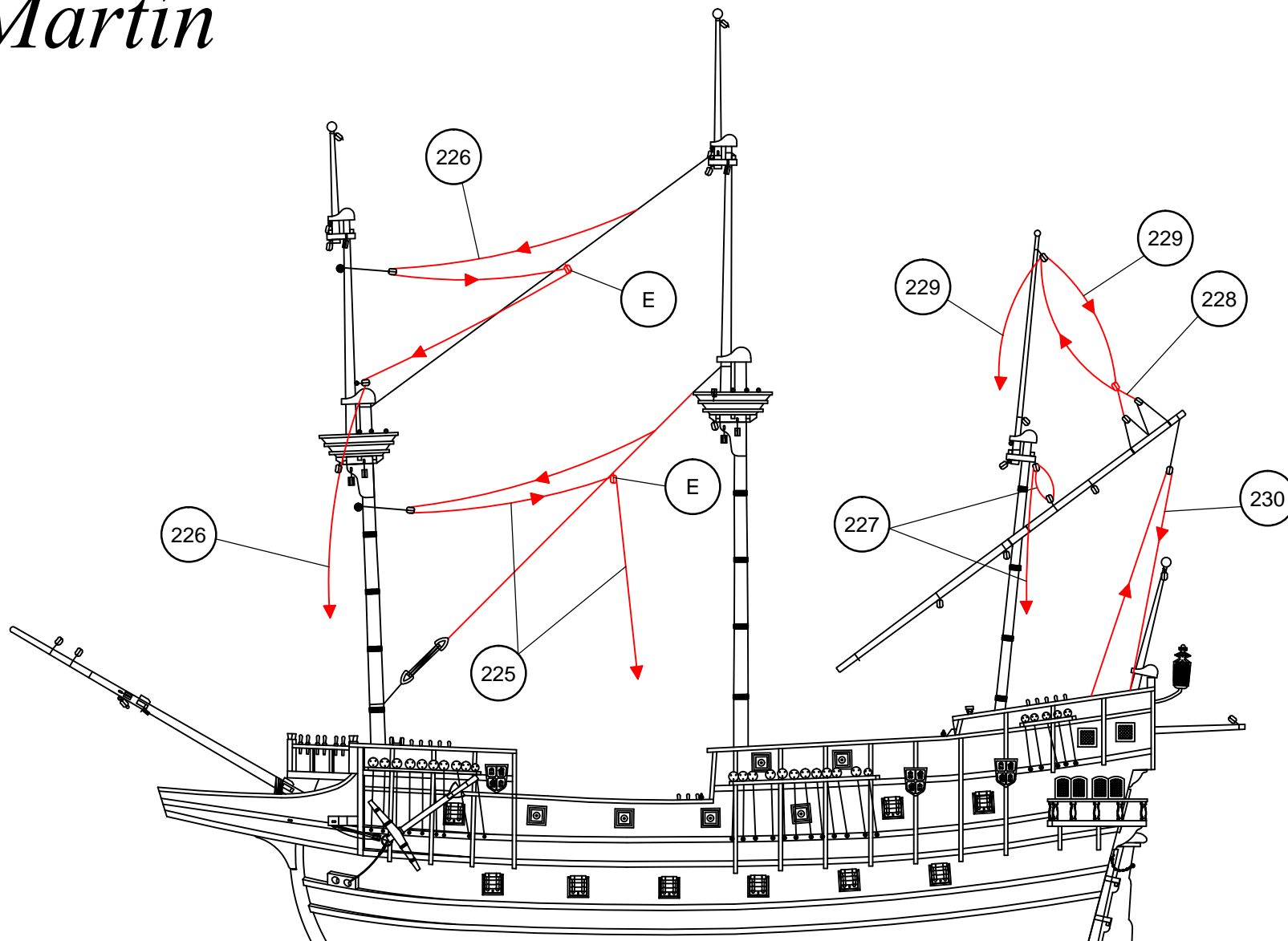

225	∅0,15x570	Hilo crudo / Raw thread / Fil brut / Rohes Baumwollfaden / Filo crudo	229	∅0,15x640	Hilo crudo / Raw thread / Fil brut / Rohes Baumwollfaden / Filo crudo
226	∅0,15x720	Hilo crudo / Raw thread / Fil brut / Rohes Baumwollfaden / Filo crudo	230	∅0,15x360	Hilo crudo / Raw thread / Fil brut / Rohes Baumwollfaden / Filo crudo
227	∅0,15x320	Hilo crudo / Raw thread / Fil brut / Rohes Baumwollfaden / Filo crudo	E	4	Composite / Composite / Composite / Composite / Composite
228	∅0,15x100	Hilo crudo / Raw thread / Fil brut / Rohes Baumwollfaden / Filo crudo			

# San Martín

OcCre  
www.occre.com

H

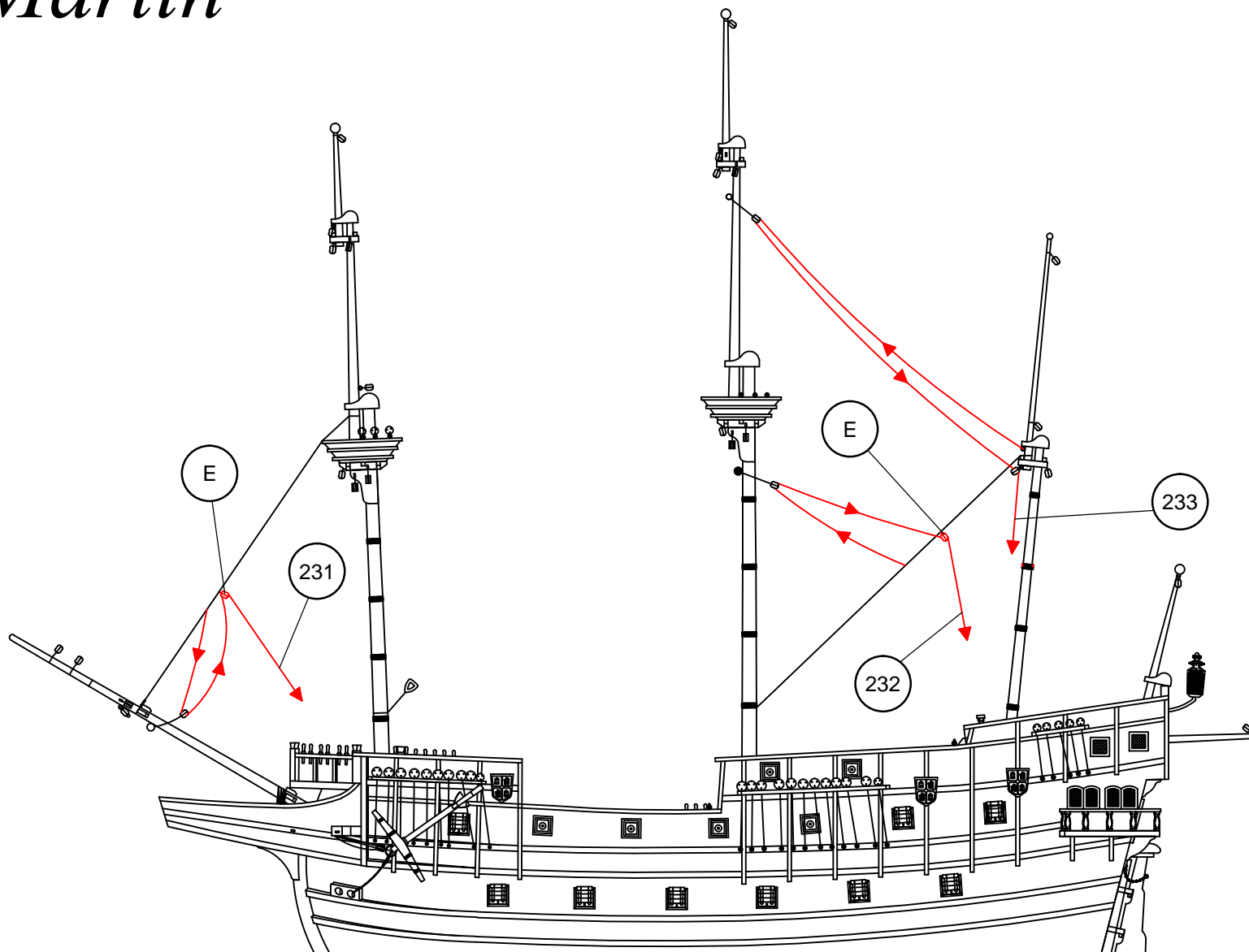

231	∅0,15x365	Hilo crudo / Raw thread / Fil brut / Rohes Baumwollfaden / Filo crudo	233	∅0,15x685	Hilo crudo / Raw thread / Fil brut / Rohes Baumwollfaden / Filo crudo
232	∅0,15x460	Hilo crudo / Raw thread / Fil brut / Rohes Baumwollfaden / Filo crudo	E	4	Composite / Composite / Composite / Composite / Composite

# San Martín

OcCre  
www.occre.com

Aparejo de velas / Sail rig / Gréement  
Segel takelage / Sartiame da vela

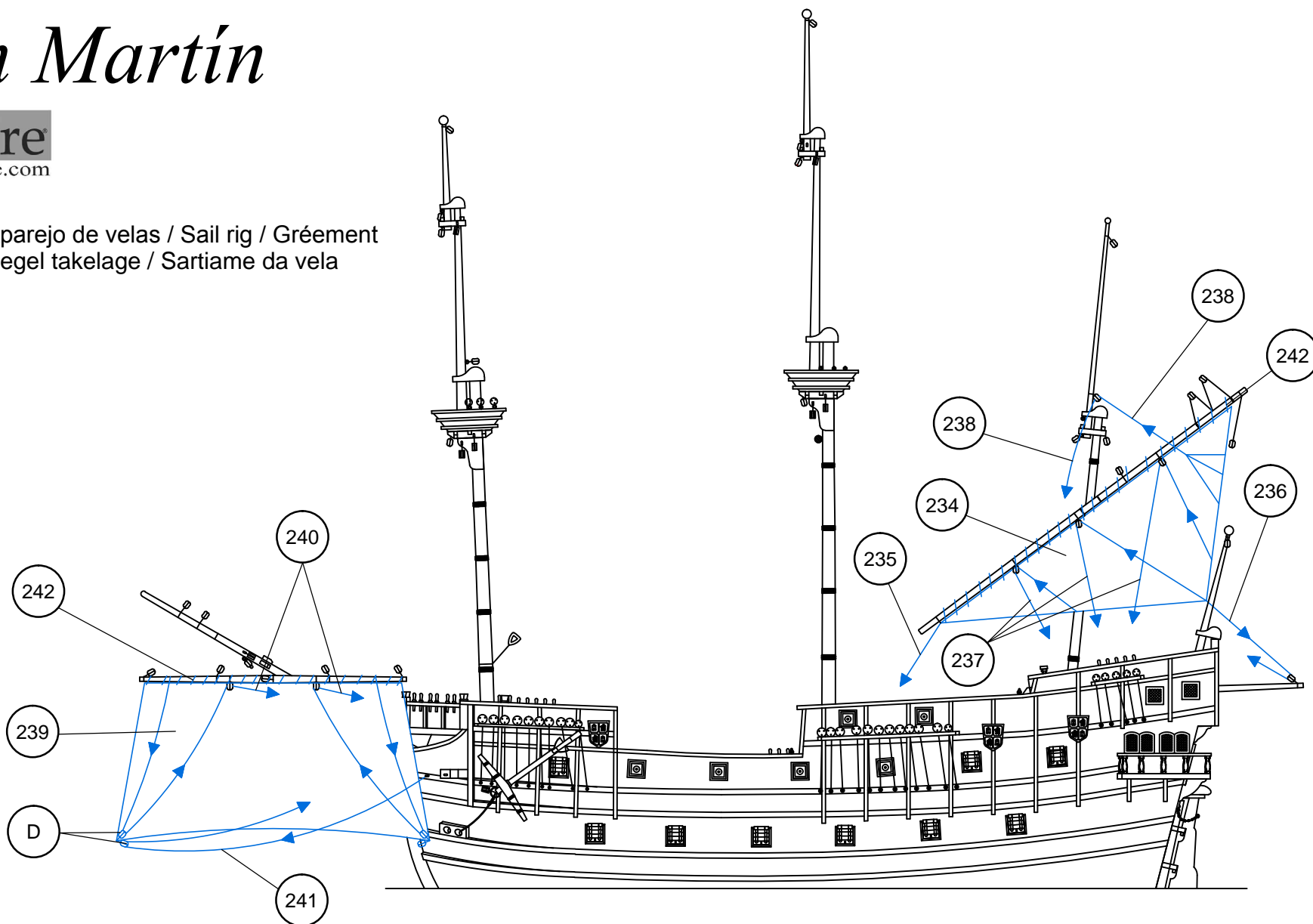

234	Preformado / Prefomed/ Préformé / Vorgeformt / Preformato	Tela / Cloth / Étoffe / Stoff / Tela	239	Preformado / Prefomed/ Préformé / Vorgeformt / Preformato	Tela / Cloth / Étoffe / Stoff / Tela
235	ø0,15x130	Hilo crudo / Raw thread / Fil brut / Rohes Baumwollfaden / Filo crudo	240	ø0,15x435	Hilo crudo / Raw thread / Fil brut / Rohes Baumwollfaden / Filo crudo
236	ø0,15x200	Hilo crudo / Raw thread / Fil brut / Rohes Baumwollfaden / Filo crudo	241	ø0,15x500	Hilo crudo / Raw thread / Fil brut / Rohes Baumwollfaden / Filo crudo
237	ø0,15x300	Hilo crudo / Raw thread / Fil brut / Rohes Baumwollfaden / Filo crudo	242	ø0,15x2500	Hilo crudo / Raw thread / Fil brut / Rohes Baumwollfaden / Filo crudo
238	ø0,15x350	Hilo crudo / Raw thread / Fil brut / Rohes Baumwollfaden / Filo crudo	D	4	Composite / Composite / Composite / Composite / Composite

# San Martín

OcCre  
www.occre.com

J

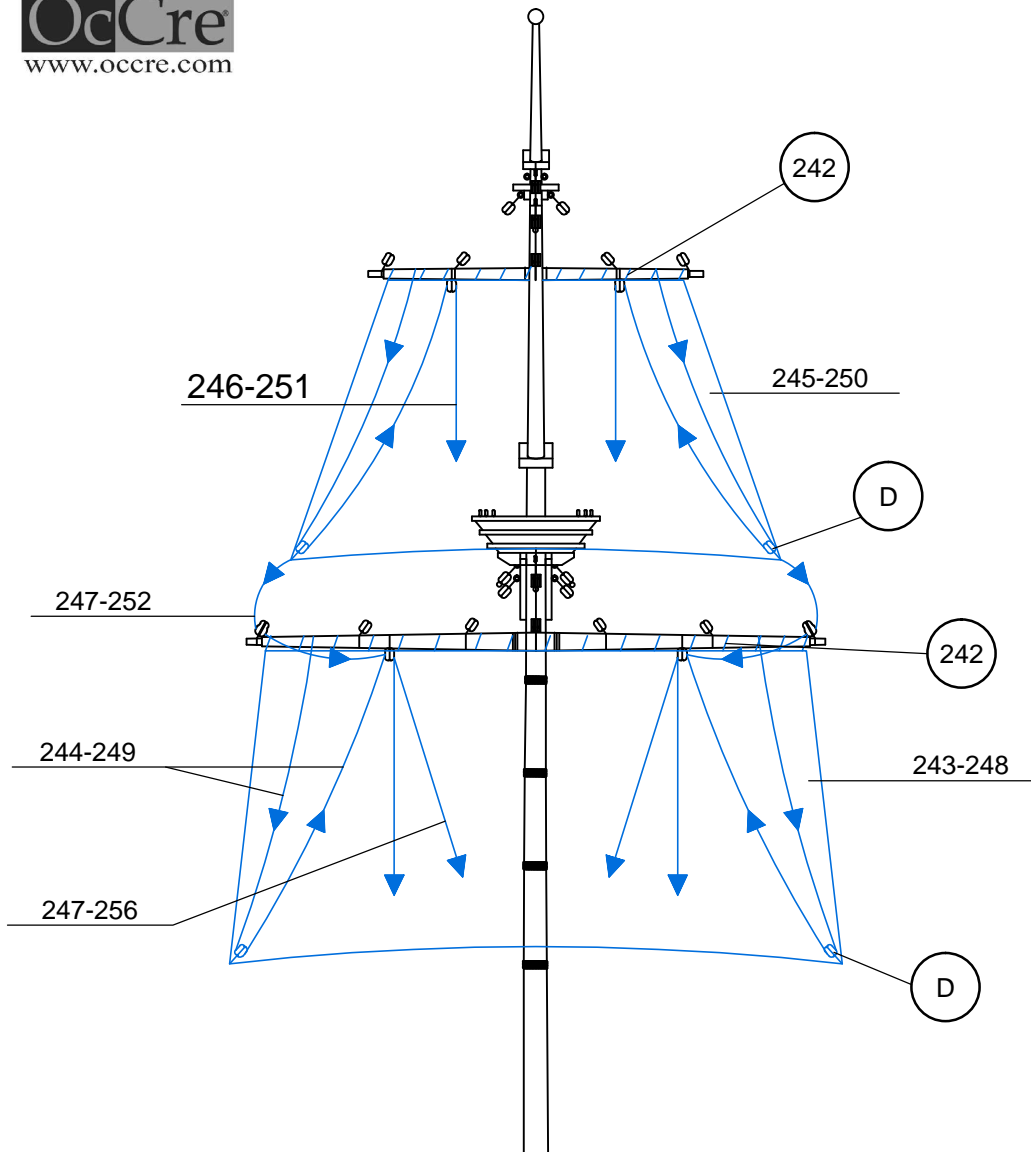

K

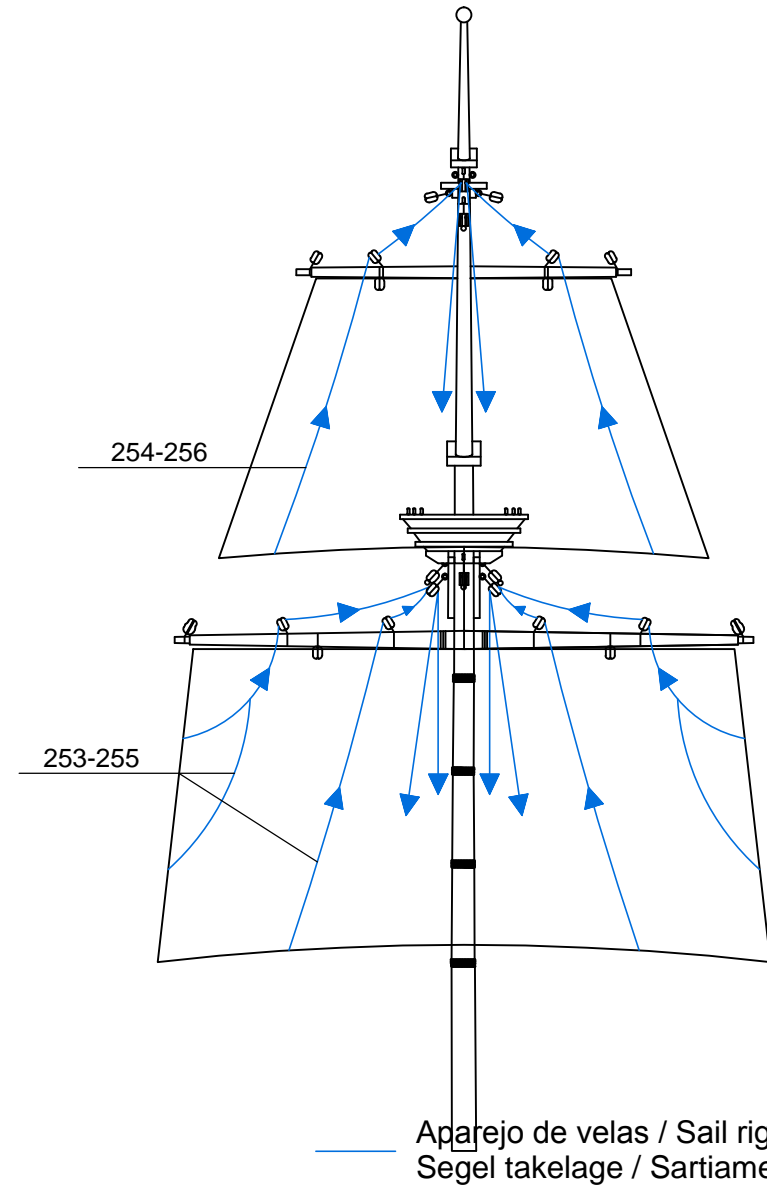

243	Prefomado / Preformed/ Préformé / Vorgefomt / Prefomato	Tela / Cloth / Étolle / Stoff/ Tela	248	Prefomado / Preformed/ Préformé / Vorgefomt / Prefomato	Tela / Cloth / Étolle / Stoff/ Tela	253	ø0,15x450	Hilo crudo / Raw thread / Fil brut / Rohes Baumwollfaden / Filo crudo
244	ø0,15x325	Hilo crudo / Raw thread / Fil brut / Rohes Baumwollfaden / Filo crudo	249	ø0,15x375	Hilo crudo / Raw thread / Fil brut / Rohes Baumwollfaden / Filo crudo	254	ø0,15x650	Hilo crudo / Raw thread / Fil brut / Rohes Baumwollfaden / Filo crudo
245	Prefomado / Preformed/ Préformé / Vorgefomt / Prefomato	Tela / Cloth / Étolle / Stoff/ Tela	250	Prefomado / Preformed/ Préformé / Vorgefomt / Prefomato	Tela / Cloth / Étolle / Stoff/ Tela	255	ø0,15x500	Hilo crudo / Raw thread / Fil brut / Rohes Baumwollfaden / Filo crudo
246	ø0,15x665	Hilo crudo / Raw thread / Fil brut / Rohes Baumwollfaden / Filo crudo	251	ø0,15x720	Hilo crudo / Raw thread / Fil brut / Rohes Baumwollfaden / Filo crudo	256	ø0,15x745	Hilo crudo / Raw thread / Fil brut / Rohes Baumwollfaden / Filo crudo
247	ø0,15x550	Hilo crudo / Raw thread / Fil brut / Rohes Baumwollfaden / Filo crudo	252	ø0,15x625	Hilo crudo / Raw thread / Fil brut / Rohes Baumwollfaden / Filo crudo	D	4	Composite / Composite / Composite / Composite / Composite

# San Martín

L

OcCre  
www.occre.com

Aparejo de velas / Sail rig / Gréement  
Segel takelage / Sartiame da vela

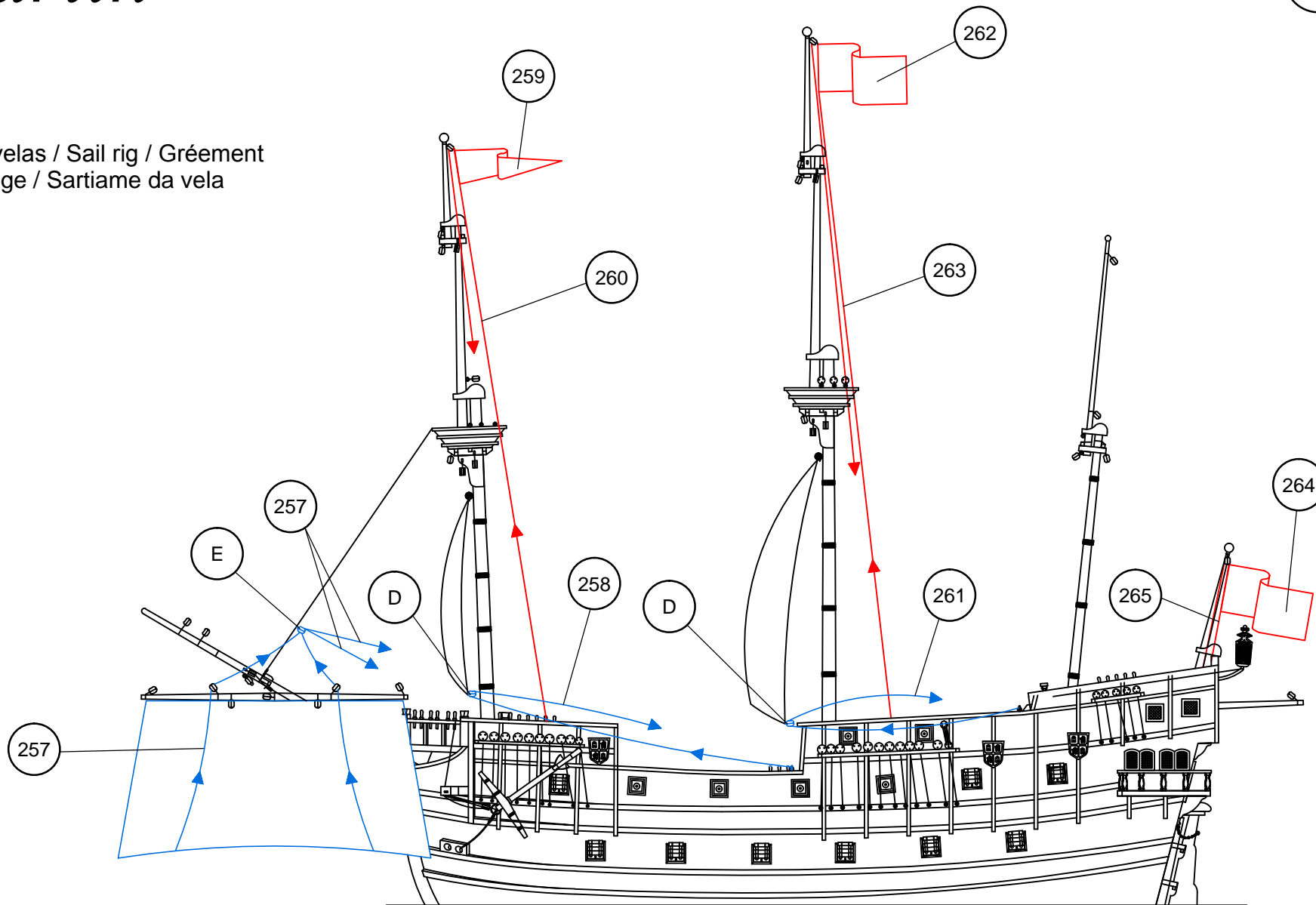

257	ø0,15x 450	Hilo crudo / Raw thread / Fil brut / Rohes Baumwollfaden / Filo crudo	261	ø0,15x265	Hilo crudo / Raw thread / Fil brut / Rohes Baumwollfaden / Filo crudo	265	ø0,15x225	Hilo crudo / Raw thread / Fil brut / Rohes Baumwollfaden / Filo crudo
258	ø0,15x 275	Hilo crudo / Raw thread / Fil brut / Rohes Baumwollfaden / Filo crudo	262	Prefomado / Prefomed/ Préformé / Vorgefomt / Prefomato	Tela / Cloth / Étoffe / Stoff / Tela	D	4	Composite / Composite / Composite / Composite / Composite
259	Prefomado / Prefomed/ Préformé / Vorgefomt / Prefomato	Tela / Cloth / Étoffe / Stoff / Tela	263	ø0,15x 820	Hilo crudo / Raw thread / Fil brut / Rohes Baumwollfaden / Filo crudo	E	4	Composite / Composite / Composite / Composite / Composite
260	ø0,15x 800	Hilo crudo / Raw thread / Fil brut / Rohes Baumwollfaden / Filo crudo	264	Prefomado / Prefomed/ Préformé / Vorgefomt / Prefomato	Tela / Cloth / Étoffe / Stoff / Tela			

# San Martín



OcCre  
www.occre.com

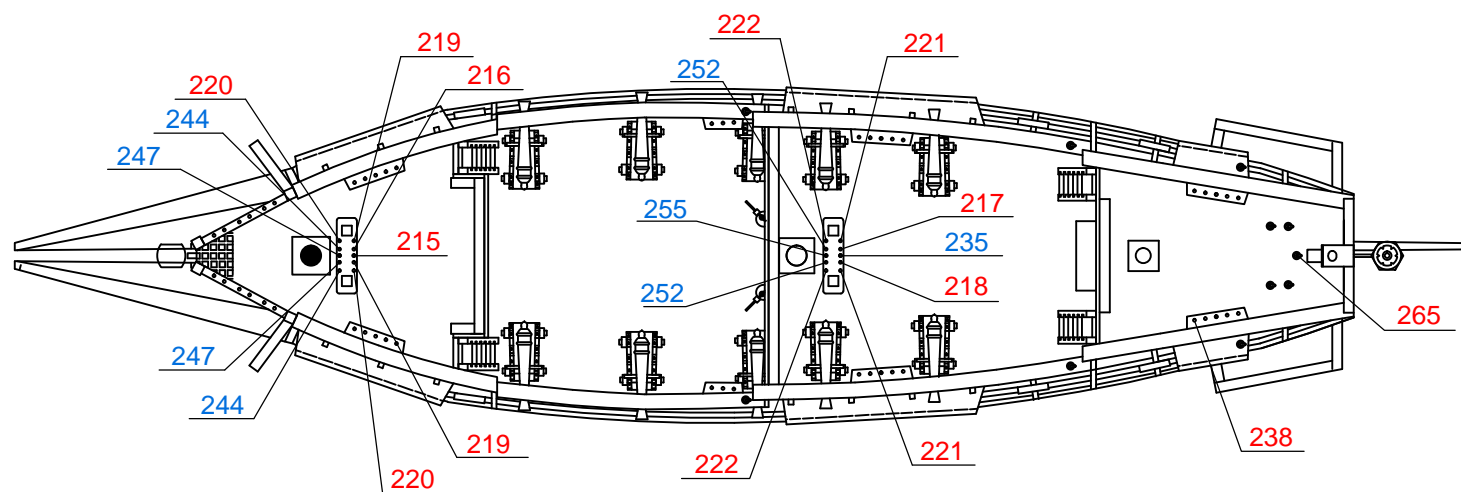
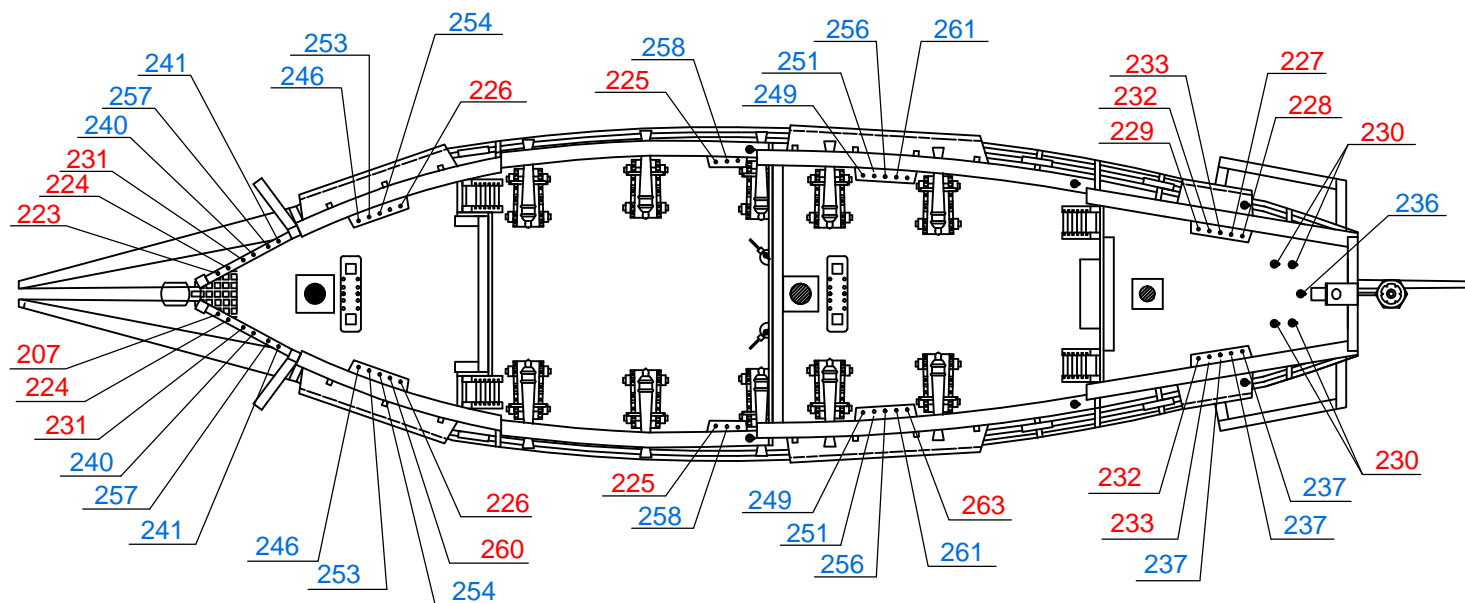

Aparejo de velas / Sail rig / Gréement  
Segel takelage / Sartiame da vela



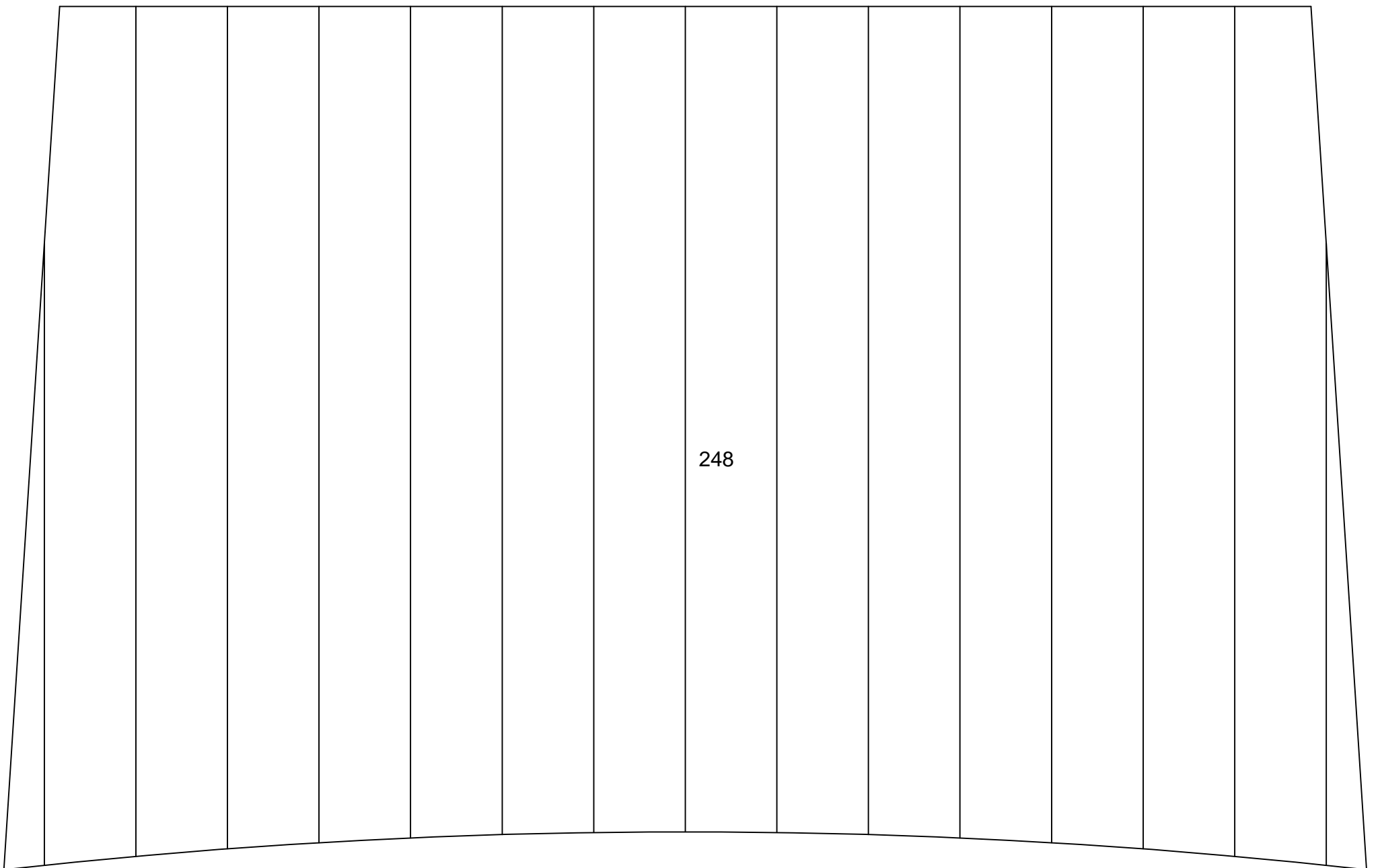
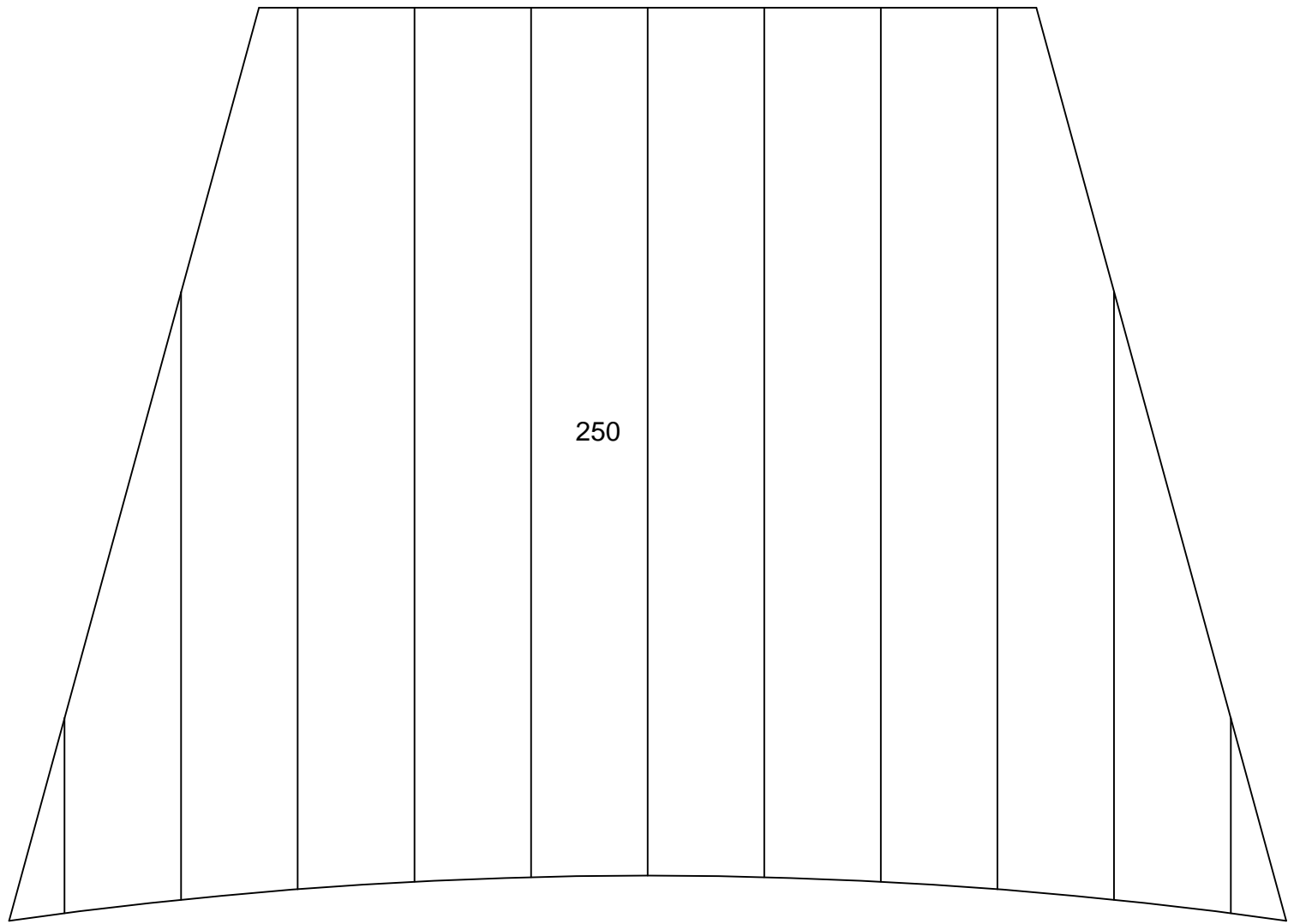

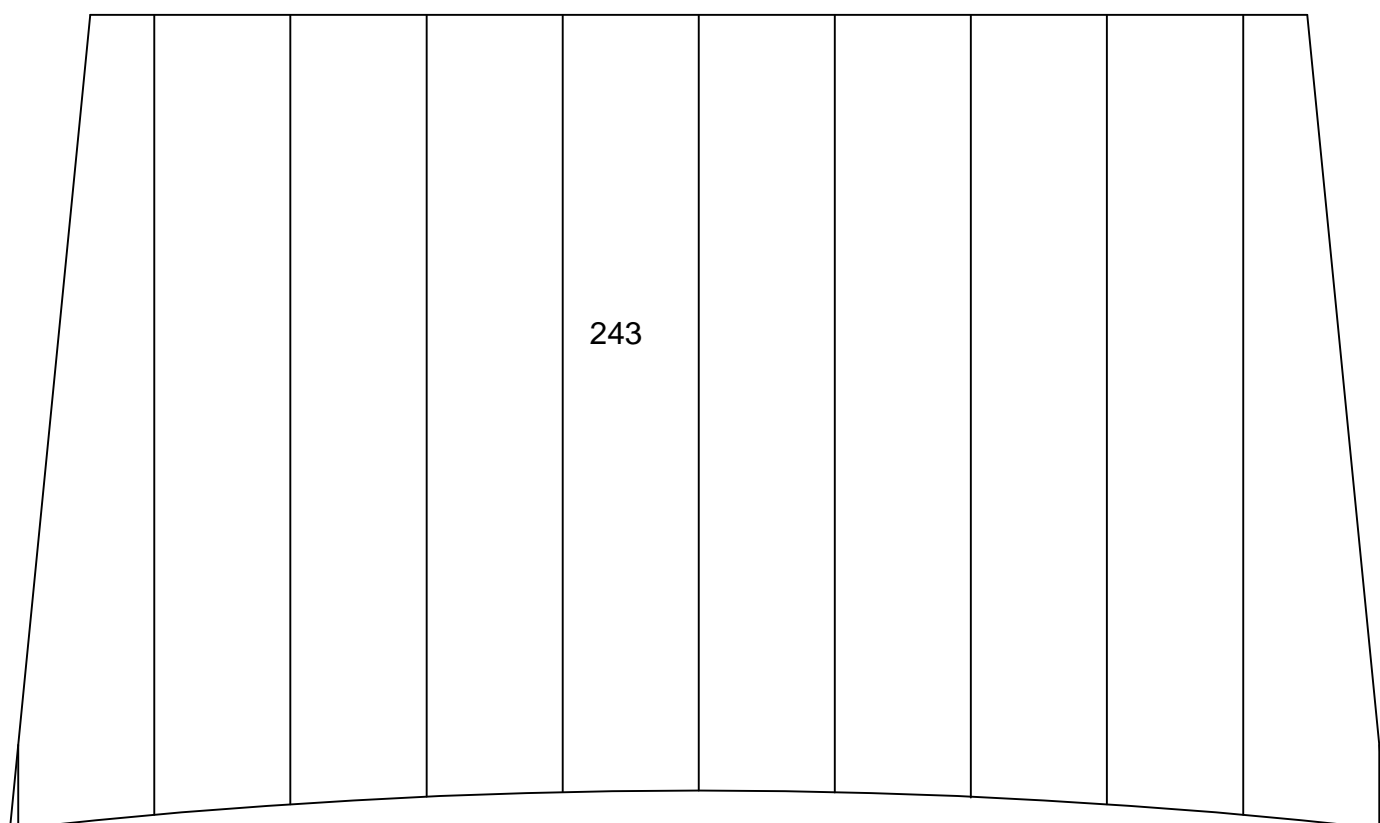
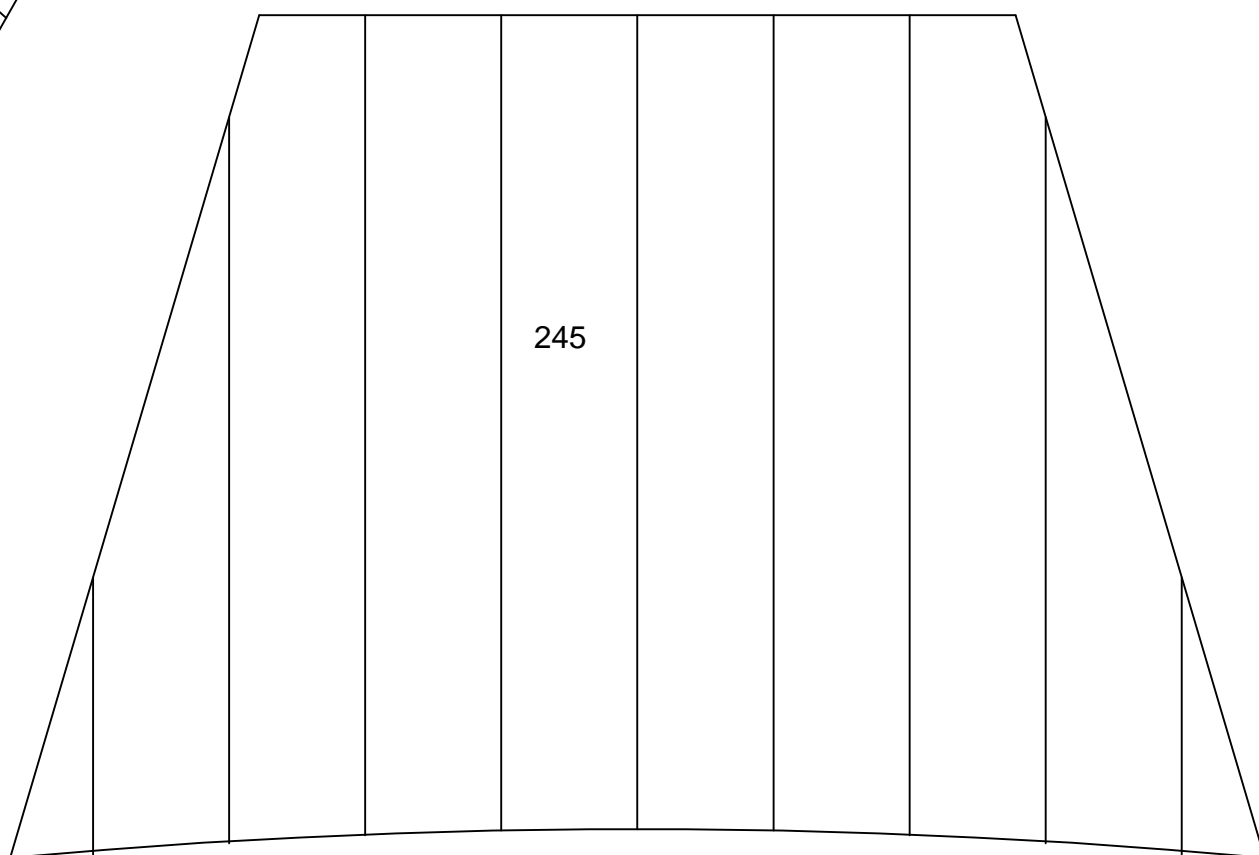
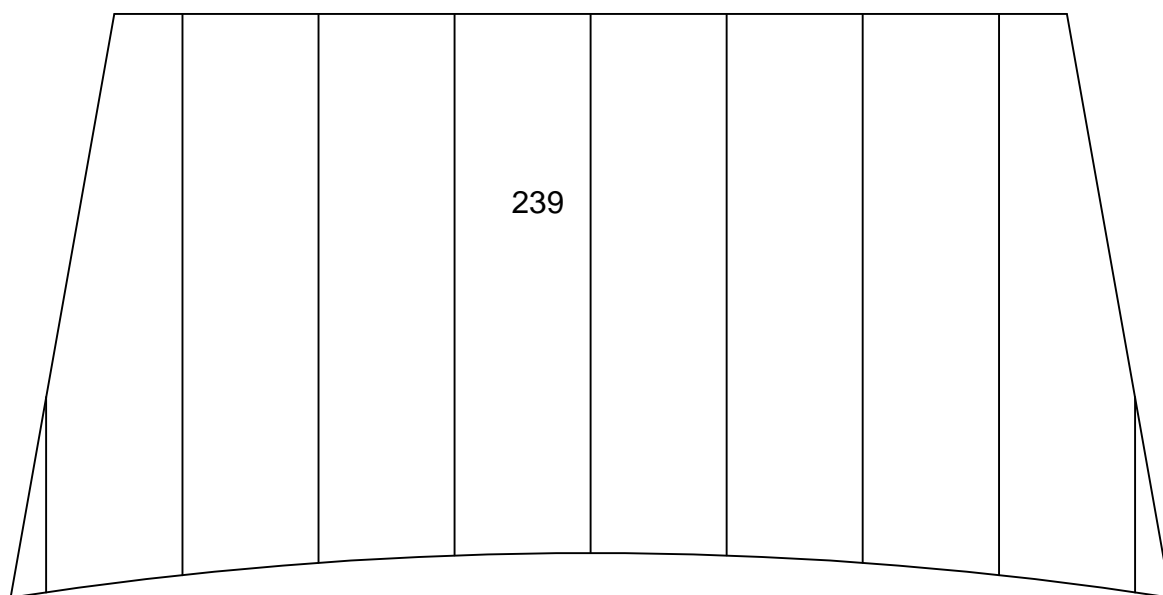
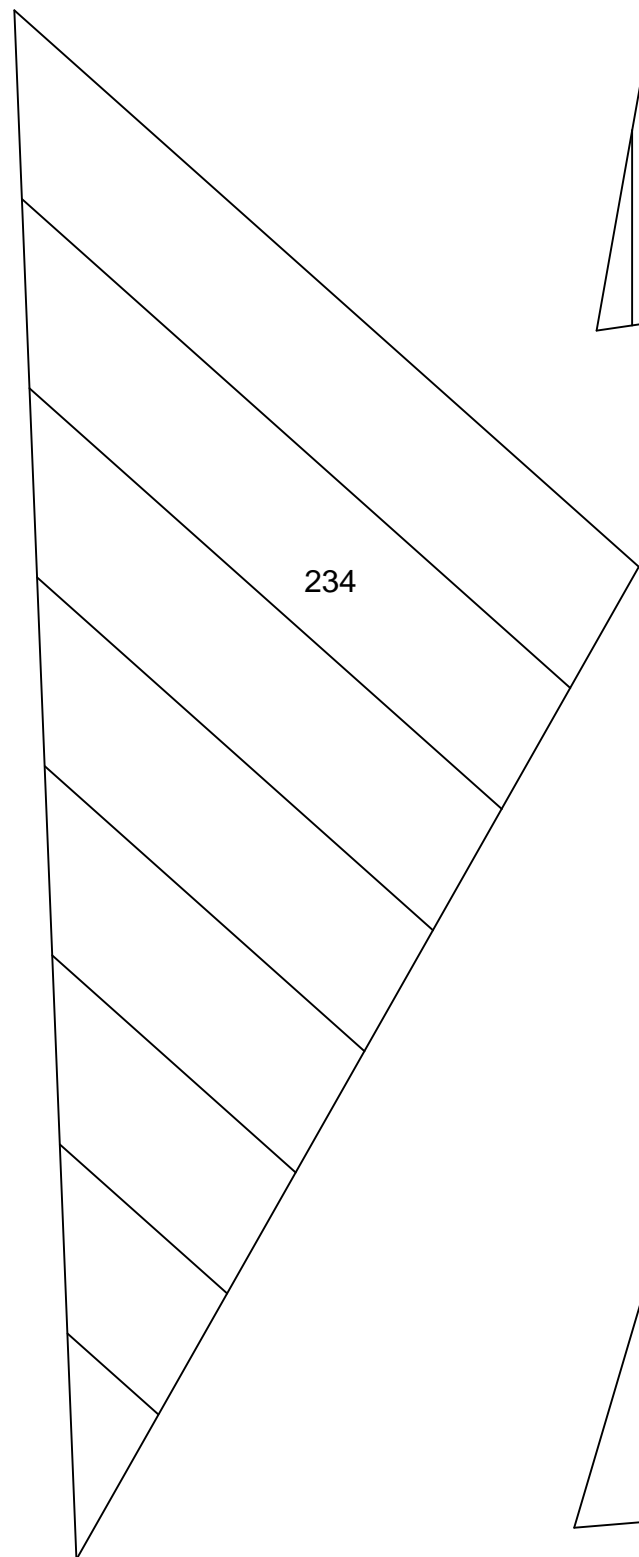

# San Martín

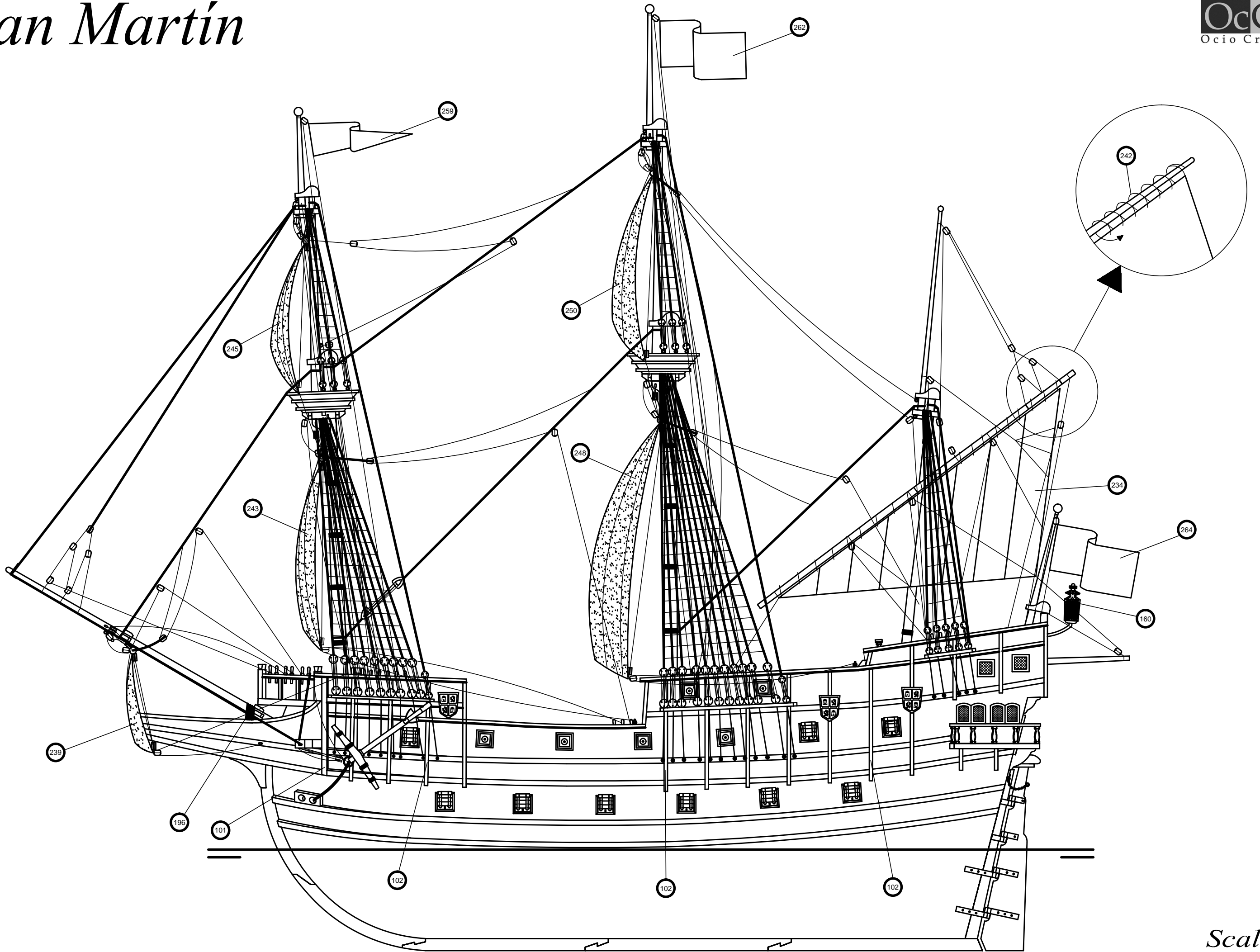

# San Martín

2-A

OcCre  
www.occre.com

2-B

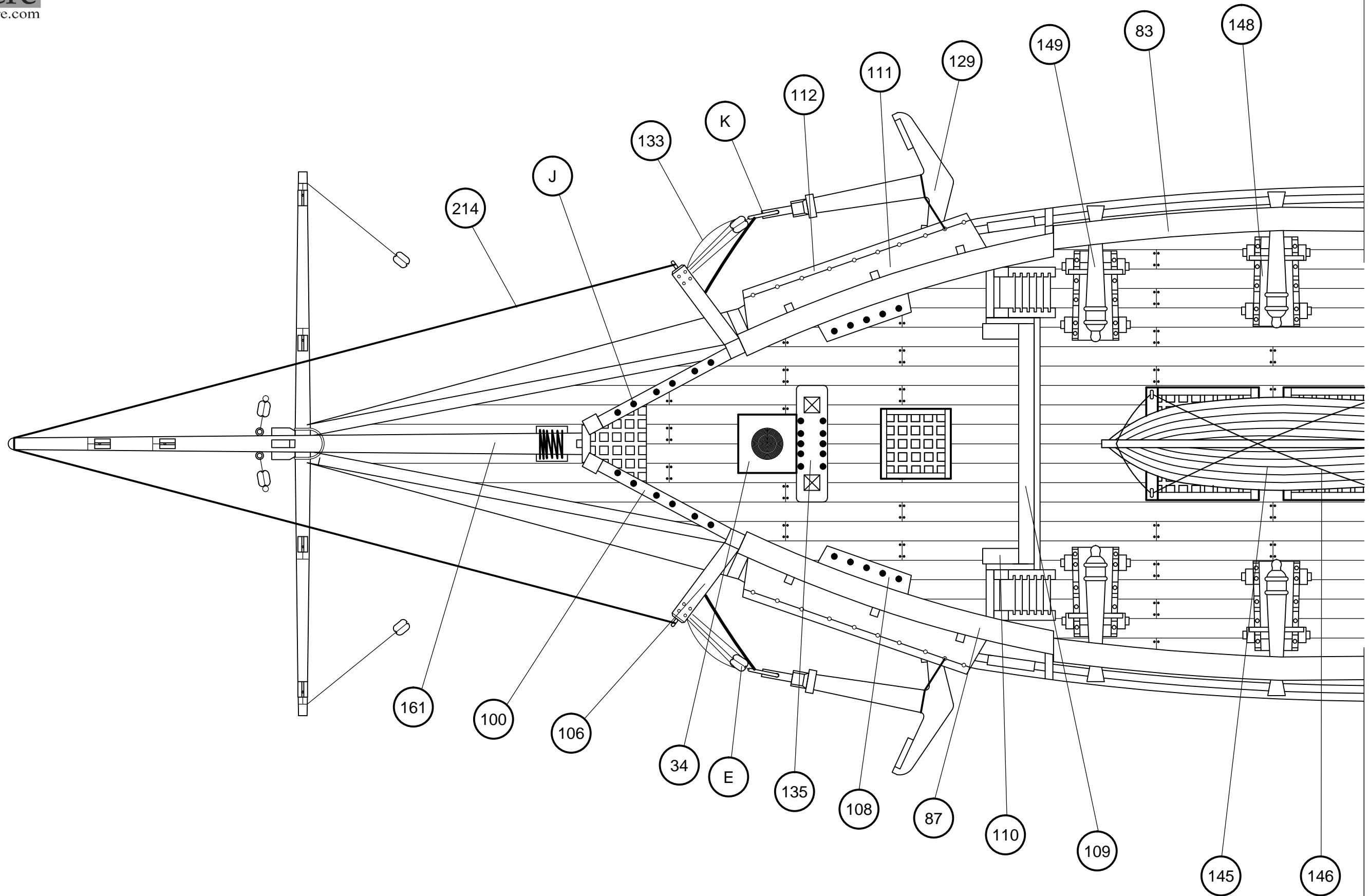

Scale 1/1

# San Martín

1-A

Scale 1/1

1-B

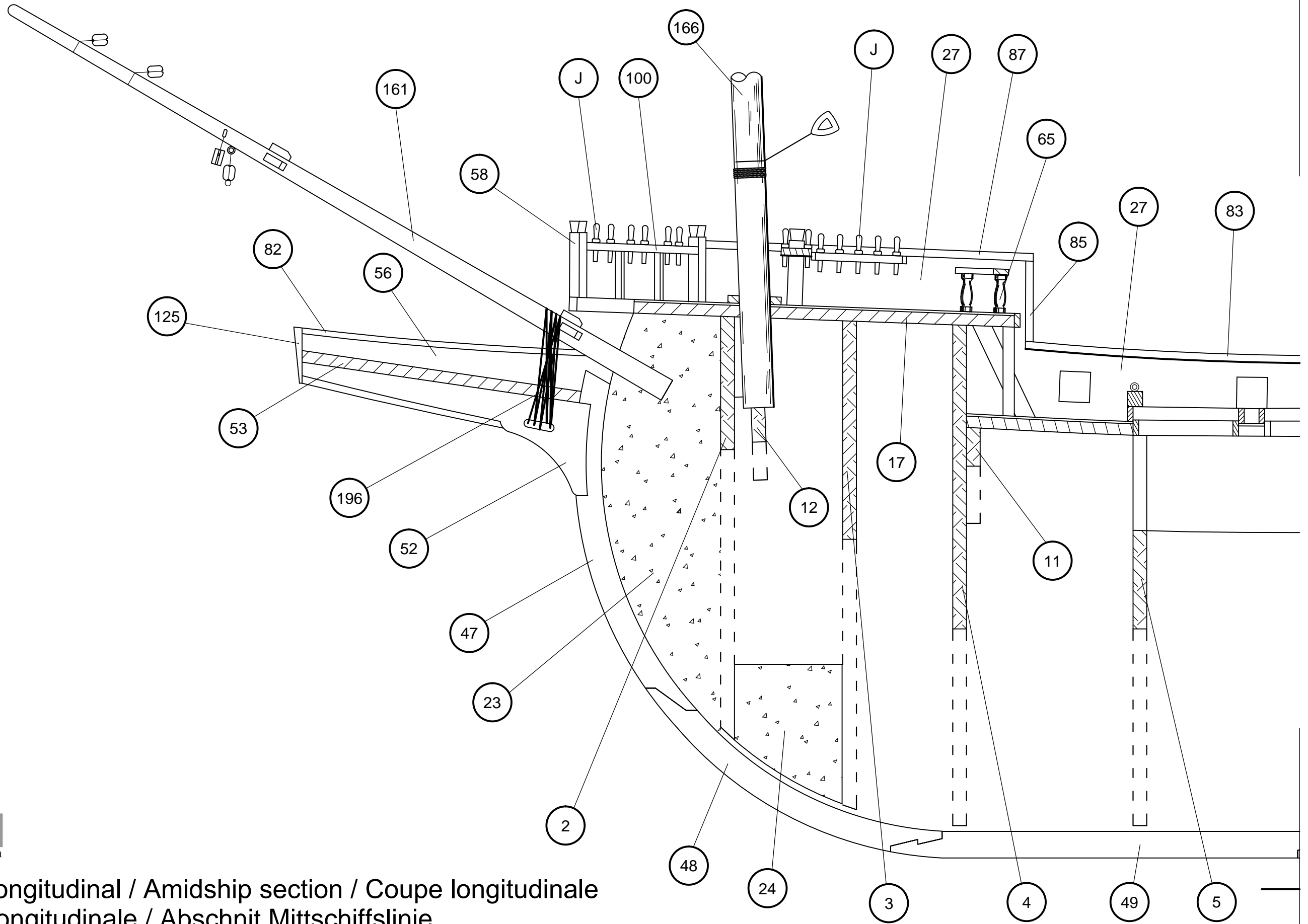

# San Martín

## 2-B

OcCre  
www.occre.com

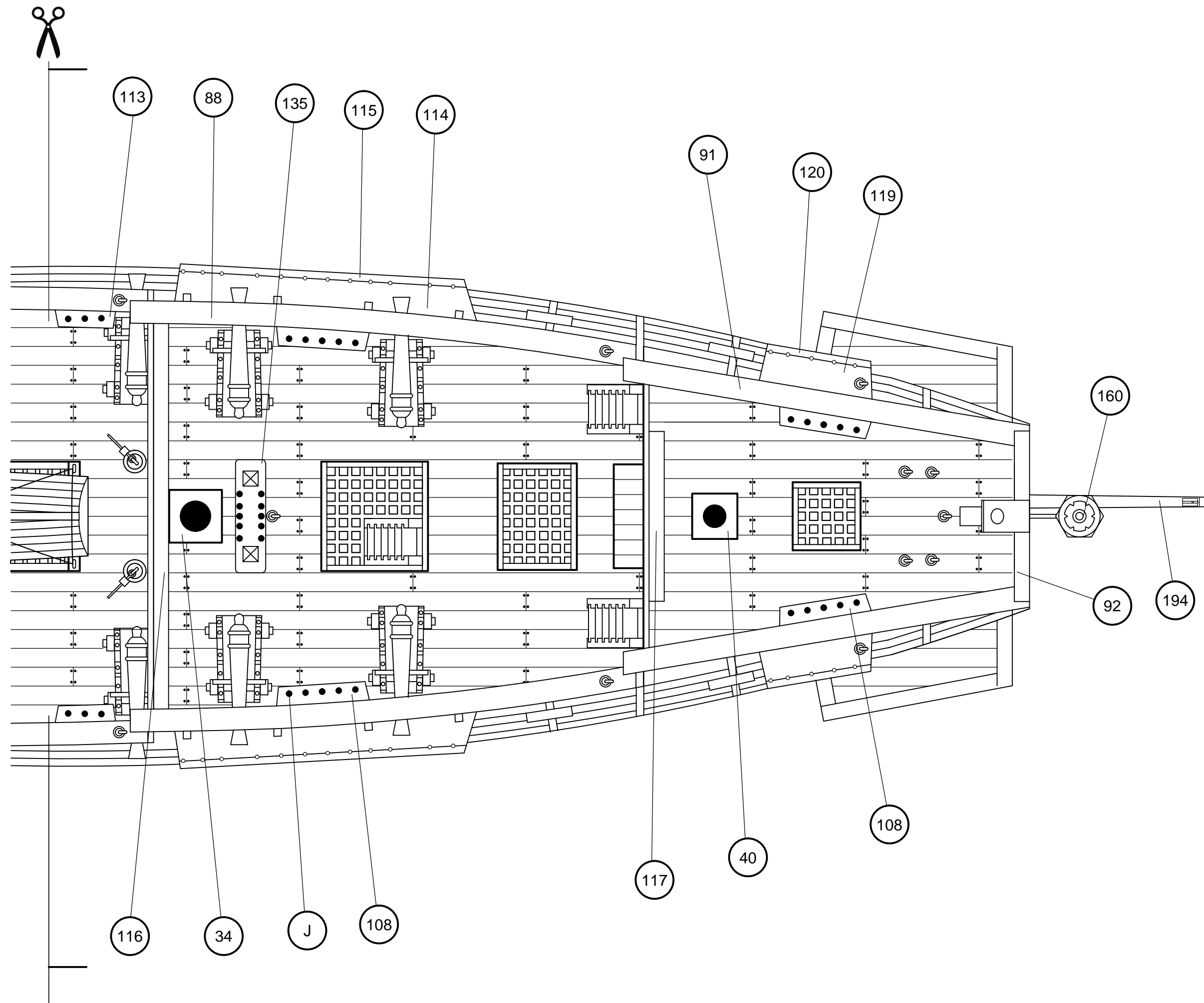

Scale 1/1

